



DE Besuchen Sie unsere Website über den folgenden QR Code oder Weblink um weitere Informationen zu diesem Produkt oder die verfügbaren Übersetzungen dieser Anleitung zu finden.

GB Visit our website via the following QR Code or web link to find further information on this product or the available translations of these instructions.

FR Si vous souhaitez obtenir plus d'informations concernant ce produit ou rechercher ce mode d'emploi en d'autres langues, rendez-vous sur notre site Internet en utilisant le code QR ou le lien correspondant.

NL Bezoek onze internetpagina via de volgende QR-code of weblink, voor meer informatie over dit product of de beschikbare vertalingen van deze gebruiksaanwijzing.

ES ¿Desearía recibir unas instrucciones de uso completas sobre este producto en un idioma determinado? Entonces visite nuestra página web utilizando el siguiente enlace (código QR) para ver las versiones disponibles.

IT Desidera ricevere informazioni esaustive su questo prodotto in una lingua specifica? Venga a visitare il nostro sito Web al seguente link (codice QR Code) per conoscere le versioni disponibili.

RU Посетите наш сайт, отсканировав QR-код, или перейдите ссылке, чтобы больше узнать об этом товаре или скачать руководство по эксплуатации на другом языке.



www.bresser.de/P7003800



www.bresser.de/P7803510



www.bresser.de/P7009971



GARANTIE · WARRANTY · GARANTÍA · GARANZIA

www.bresser.de/warranty_terms

RECYCLAGE (TRIMAN/France)



Points de collecte sur www.quefairemedechets.fr
Privilégiez la réparation ou le don de votre appareil !



Product	Art. No.
Base station + 7-in-1 Sensor + Thermo-Hygrosensor	7003800
Only/Nur 7-in-1 Sensor	7803510
Only/Nur Thermo-Hygrosensor	7009971

GB INSTRUCTION MANUAL4
DE BEDIENUNGSANLEITUNG57

WORKS WITH



<https://weathercloud.net>



<https://www.wunderground.com>



<https://www.awekas.at>



PWSWEATHER
BY AERISWEATHER

<https://www.pwsweather.com>

Weather Underground is a registered trademark of The Weather Channel, LLC. both in the United States and internationally. The Weather Underground Logo is a trademark of Weather Underground, LLC. Find out more about Weather Underground at www.wunderground.com

APP DOWNLOAD



Apple and the Apple logo are trademarks of Apple Inc., registered in the U.S. and other countries. App Store is a service mark of Apple Inc., registered in the U.S. and other countries. Google Play and the Google Play logo are trademarks of Google Inc.



<https://proweatherlive.net>



<https://www.bresser.de/download/ProWeatherLive>

DELIVERY CONTENT · LIEFERUMFANG



Art. No. 7003800: Console (A), power adapter (B), 7-in-1 sensor (C), Thermo-Hygro sensor (D)
Basisstation (A), Netzteil (B), 7in1 Sensor (C), Thermo-/Hygro-Sensor (D)

Art. No. 7803510: 7-in-1 Sensor (C)

Art. No. 7009971: Thermo-Hygro sensor (D)

Table of content

1.	Precaution & Warning	6
1.1	Introduction	7
1.2	Quick start guide	7
2.	Pre-installation	7
2.1	Checkout	7
2.2	Site selection	8
3.	Getting started	8
3.1	Wireless 7-in-1 sensor	8
3.1.1	Install wind vane	9
3.1.2	Install rain gauge funnel	9
3.1.3	Install batteries	9
3.1.4	Adjust the solar panel	10
3.1.5	Sensor array installation	11
3.1.6	Plastic mounting installation	12
3.1.7	Direction alignment	13
3.1.8	Pointing the wireless 7-in-1 sensor to south	13
3.2	Wireless indoor hygro-thermo sensor	14
3.2.1	Install wireless indoor hygro-thermo sensor	14
3.3	Synchronizing additional sensor(s) (optional)	14
3.3.1	Thermo-hygro and water sensors (optional)	15
3.3.2	Air quality sensors (optional)	15
3.4	Recommendation for best wireless communication	16
3.5	Power up the console	17
3.5.1	Install backup battery and power up	17
3.5.2	Setup the console	17
3.6	Synchronizing wireless 7-in-1 sensor	18
3.7	Data clearing	18
4.	Display console functions and operation	18
4.1	Screen display	18
4.2	Display Console keys	19
4.3	About the local time	20
4.4	Console settings	20
4.5	View sunrise / sunset time	21
4.6	View year	21
4.7	Moon phase	21
4.8	Wireless sensor signal receiving	21
4.9	Trend Indicator	22
4.10	View outdoor temperature and humidity	22
4.11	View indoor, optional thermo-hygro and leak channels	22
4.11.1	Water leak (optional leak sensor)	22
4.12	Barometric pressure	22
4.12.1	Absolute or relative barometric pressure mode	23
4.13	View feels like, dew point and optional sensor's reading	23
4.13.1	Feels Like	24
4.13.2	Dew point	24
4.13.3	Pollutant level indicator table for optional sensors	25
4.14	Wind	25
4.14.1	Overview	25
4.14.2	Wind direction, Gust and Beaufort scale display	25
4.14.3	Beaufort scale table	26
4.15	Rain	27
4.15.1	Overview	27
4.15.2	The rain display mode	27
4.15.3	Rain rate level definition	27
4.15.4	To reset the total rainfall record	27
4.16	Light intensity, UV index and exposure level	27
4.16.1	UV index vs exposure table	27
4.17	History graph	28
4.17.1	Graphs for different parameters over fixed time period	28
4.17.2	Graphs for chosen parameter over different time periods	29

4.18	Weather forecast	30
4.18.1	Daily forecast for present day and next 7 days	30
4.18.2	Hourly forecast for 24 hours	31
4.18.3	Icon for multi-day / 24 hours weather forecast	32
4.19	MAX / MIN records	32
4.19.1	View maximum / minimum records	32
4.19.2	To clear the MAX / MIN records	33
4.20	Alarm time and Weather Hi / Lo alert	33
4.20.1	To on/off time alarm and weather Hi / Lo alert	33
4.20.2	To set alarm time and weather Hi / Lo alert	34
4.20.3	Suspend the time alarm	34
4.20.4	Stop weather alert	35
5.	Registering with weather server platforms	35
5.1	ProWeatherLive.net (PWL)	35
5.2	WeatherUnderground.com (WU)	37
5.3	Weathercloud (WC)	39
5.4	Awekas	41
5.5	PWSWeather	41
6.	Connect display console to internet by WI-FI	41
6.1	Download WSLink configuration app	41
6.2	Console in Access Point (AP) broadcast mode	41
6.3	Add your console to WSLink	42
6.3.1	Setup new console with WSLink	43
6.4	Weather server setting	44
6.5	API for customized weather server	46
6.6	Calibration	46
6.7	Firmware	47
6.8	STA mode operation	48
7.	View weather server live data & operation	48
7.1	View ProWeatherLive live data	48
7.2	Viewing your weather data in WUnderground	49
7.3	Viewing your weather data in Weathercloud	49
7.4	Viewing weather data via WSLink app	50
7.5	ProWeatherLive dashboard apps	50
8.	Other functions	50
8.1	Backlight	50
8.2	Maintenance	50
8.2.1	Battery replacement	50
8.2.2	Changing batteries and manual pairing of sensor	50
8.2.3	Remove wireless sensor(s) connection	50
8.3	Firmware update	51
8.4	Reset and factory hard reset	51
8.5	Wireless 7-in-1 sensor array maintenance	52
9.	Troubleshoot	52
10.	Specifications	53
10.1	Console	53
10.2	Wireless 7-in-1 sensor	55
10.3	Wireless thermo-hygrometer sensor	55
11.	DISPOSAL	56
12.	CE Declaration of Conformity	56
13.	Warranty & Service	56

About this user's manual



This symbol represents a warning. To ensure safe use, always adhere to the instructions described in this documentation.



This symbol is followed by a user's tip.

1. Precaution & Warning



- Keeping and reading the “User manual” is highly recommended. The manufacturer and supplier cannot accept any responsibility for any incorrect readings, export data lost and any consequences that occur should an inaccurate reading take place.
- This instruction manual contains useful information on the proper use and care of this product. Please read this manual through to fully understand and enjoy its features, and keep it handy for future use.
- Images shown in this manual may differ from the actual display.
- The contents of this manual may not be reproduced without the permission of the manufacturer.
- Technical specifications and user manual contents for this product are subject to change without notice.
- This product is not to be used for medical purposes or for public information
- Do not subject the unit to excessive force, shock, dust, temperature or humidity.
- Do not cover the ventilation holes with any items such as newspapers, curtains etc.
- Do not immerse the unit in water. If you spill liquid over it, dry it immediately with a soft, lint-free cloth.
- Do not clean the unit with abrasive or corrosive materials.
- Do not tamper with the unit’s internal components. This invalidates the warranty.
- Placement of this product on certain types of wood may result in damage to its finishing for which manufacturer will not be responsible. Consult the furniture manufacturer’s care instructions for information.
- Only use attachments / accessories specified by the manufacturer.
- This product is intended for use only with the adaptor provided: Manufacturer: DONGGUAN SHIJIE HUAXU ELECTRONICS FACTORY, Model: HX075-0501000-AX.
- The socket-outlet shall be installed near the equipment and easily be accessible.
- When replacement parts are required, be sure the service technician uses replacement parts specified by the manufacturer that have the same characteristics as the original parts. Unauthorized substitutions may result in fire, electric shock, or other hazards.
- This product is not a toy. Keep out of reach of children.
- The console is intended to be used only indoors.
- Place the console at least 20cm from nearby persons.
- This device is only suitable for mounting at height < 2m.
- When disposing of this product, ensure it is collected separately for special treatment.
- **CAUTION!** Risk of explosion if battery is replaced by an incorrect type.
- Do not short-circuit batteries or throw into fire, avoid contact with hot objects and open flames. Do not open or damage batteries. Excessive heat or damage can cause explosion.
- Disposal of a battery into fire or a hot oven, or mechanically crushing or cutting of a battery, that can result in an explosion.
- Do not swallow batteries. There is a risk of chemical burn.
- This product contains a coin/button cell battery. If the coin/button cell battery is swallowed, it can cause severe internal burns in just 2 hours and can lead to death.
- Keep new and used batteries away from children.
- If the battery compartment does not close securely, stop using the product and keep it away from children.
- If you think batteries might have been allowed or placed inside any part of the body, seek immediate medical attention.
- Only use fresh batteries. Do not mix new and old batteries.
- Dispose of used batteries according to the instructions.
- Replacement of a battery with an incorrect type that can result in an explosion or the leakage of flammable liquid or gas.

1.1 Introduction

Thank you for selecting 24H 7-Day Forecast Multi-graph WI-FI Weather Station. This system gathers many advance features for weather observer, such as ProWeatherLive (PWL) cloud service which provide on-line weather forecast and condition of your area onto your console while at the same time receiving your personal weather data upload to be viewed on PWL website or PWL app anytime. The 7-in-1 professional wireless sensor-array integrates temperature, humidity, wind, rain, UV and light sensors together, to continually monitoring your local weather conditions at all time and transmit these data to your console through wireless radio frequency technology. This system also support up to 3 thermo-hygro sensor(s) and other advance optional sensor(s) such as water leak sensors and air quality sensors which include PM2.5/10, CO₂, HCHO/VOC level and CO wireless sensors, so you may monitor all your environment condition in one system, one app.



1.2 Quick start guide

The following Quick Start Guide provides the necessary steps to install and operate the weather station, and upload to the internet, along with references to the pertinent sections.

Step	Description	Section
1	Power up the wireless 7-in-1 sensor.	3.1.3
2	Power up the display console and pair with sensor.	3.5, 3.6
3	Register your console at weather server proweatherlive.net to obtain Station ID and key.	5.1
4	Open WSLink app to configure WI-FI and finish setting up the console.	6.1, 6.2, 6.3, 6.4(c1)

2. Pre-installation

2.1 Checkout

Before permanently install your weather station, we recommend the user to operate the weather station at a location which is easy to access to. This will allow you to get familiar with the weather station functions and calibration procedures, to ensure proper operation before installing it permanently.

2.2 Site selection

Before installing the sensor array, please consider the followings:

1. Batteries must be changed about every 2 to 2.5 years
2. Avoid radiant heat reflected from any adjacent buildings and structures. Ideally, the sensor array should be installed at 1.5m (5') from any building, structure, ground or roof top.
3. Transmission range between sensor array and console could reach a distance of 150m (or 450 feet) at line of sight, providing there are no interfering obstacles in between or nearby such as trees, towers, or high voltage line. Check the reception signal quality to ensure good reception.
4. Household appliance such as fridge, lighting, dimmers may pose Electro-magnetic interference (EMI), while Radio Frequency Interference (RFI) from devices operating in the same frequency range may cause signal intermittent. Choose a location at least 1-2 meter (3-5 feet) away from these interference sources to ensure best reception.

3. Getting started

3.1 Wireless 7-in-1 sensor

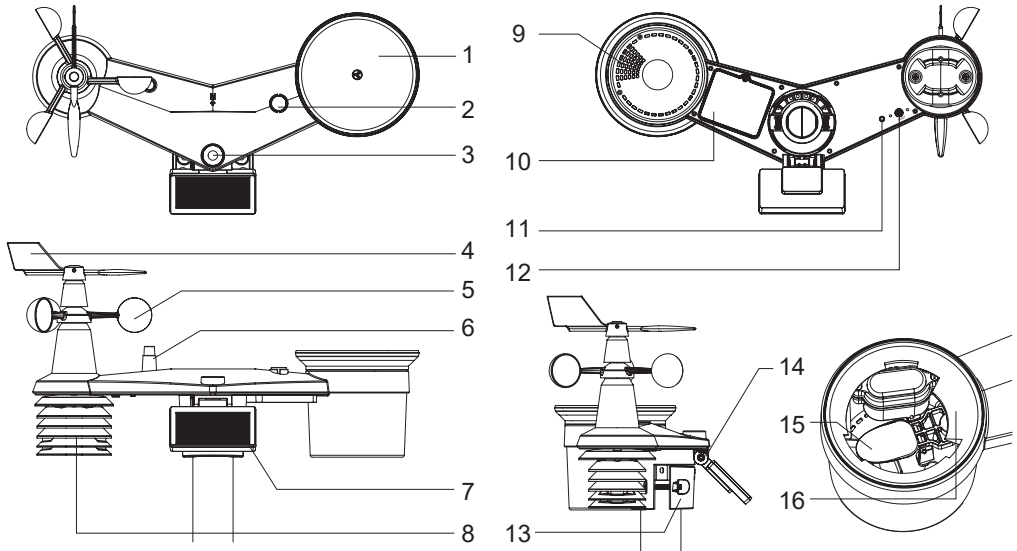

- | | | |
|-----------------------|---------------------------------------------|-------------------------------------|
| 1. Rain collector | 7. Solar panel | 12. [RESET] |
| 2. Balance indicator | 8. Radiation shield and thermo-hygro sensor | 13. Mounting clamp |
| 3. UVI / light sensor | 9. Drain holes | 14. Adjustable hinge of solar panel |
| 4. Wind vane | 10. Battery door | 15. Tipping bucket |
| 5. Wind cups | 11. Red LED indicator | 16. Rain sensor |
| 6. Antenna | | |

3.1.1 Install wind vane

With reference to photo below, **(Step 1)** locate and align the flat are on the wind vane shaft to the flat surface on the wind vane and push the vane onto the shaft. **(Step 2)** tighten the set screw with a precision screwdriver.

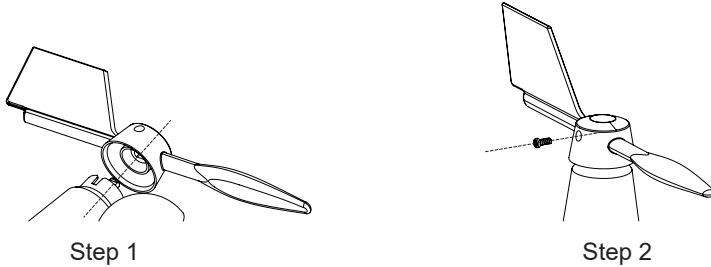

3.1.2 Install rain gauge funnel

Install the rain gauge funnel and rotate clockwise to lock the funnel to the sensor array.

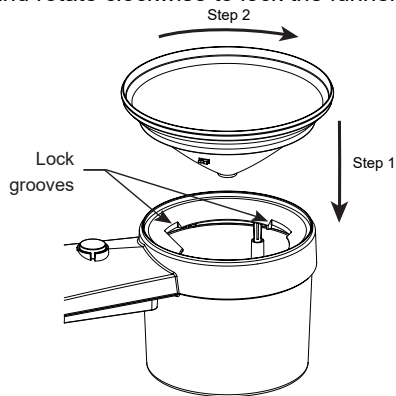

3.1.3 Install batteries

Unscrew the battery door at bottom of unit. Insert the 3 x AA batteries (non-rechargeable) according to the +/- polarity indicated. The red LED indicator on the back of the sensor array will turn on, and then begin flashing every 12 seconds.

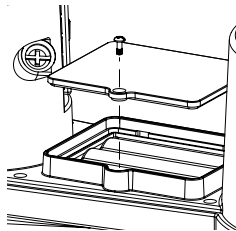

Note:

We recommend using **non-rechargeable Lithium AA** batteries for cold weather climate, but normally Alkaline batteries are sufficient for use in most weather condition.

3.1.4 Adjust the solar panel

The tilting angle of solar panel can be adjusted vertically from 0 into 15°, 30°, 45° and 60° positions depending on the area you are living in. For optimal power output year-round, please set the tilt angle that is closest to your latitude.

E.g.,

Location (latitude, longitude)	Solar panel tilt angle
Berlin (52.5484, 13.3736)	60°
Chicago (42.1146, -88.0464)	45°
Houston (29.7711, -95.3552)	30°
Bangkok (14.2752, 100.5684)	15°
Sydney (-33.5738, 151.3053)*	30°

*Sensors installed in Southern Hemisphere must have their solar panels facing North.

Step 1: Loosen and push the screw lightly inward until the gears on the opposite side separated from lock position.

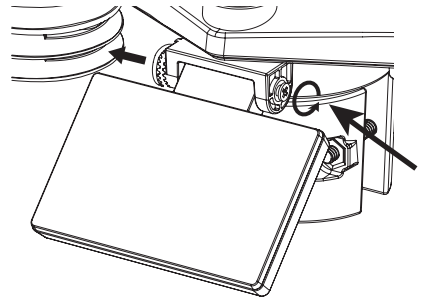

Step 2: Adjust the vertical angle of the solar panel (0°, 15°, 30°, 45°, 60°) according to the latitude of your location.

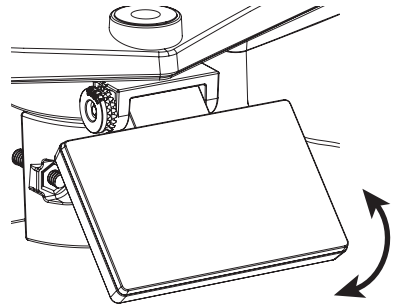



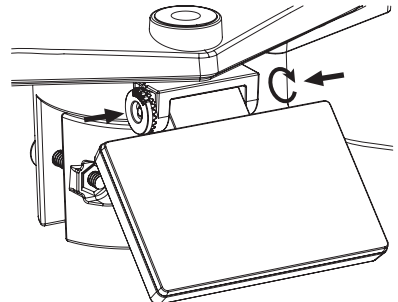



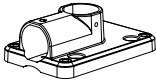

Step 3: Push the gear and tighten the screw until the gears are securely locked.

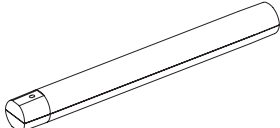

3.1.5 Sensor array installation

Mounting kit set

		
1. Pole mounting stand x 1	2. Mounting clamp x 1	3. Plastic pole x 1
		
4. screws x 4	5. Hex nuts x 4	6. Flat washers x 4
		
7. screw x 1	8. Hex nut x 1	9. Rubber pad x 4

3.1.6 Plastic mounting installation

1. Fasten the plastic pole onto your fix pole with mounting base, clamp, washers, screws and nuts. Following below 1a, 1b, 1c sequences:

1a. Insert the plastic pole into the hole of the mounting stand, and then secure it with the screw and nut.

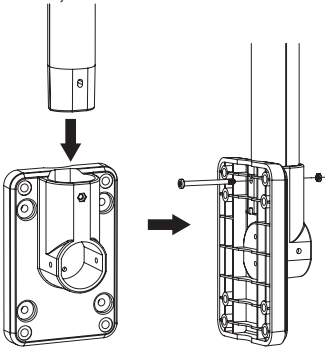

1c. Fasten the mounting stand and clamp together onto a fix pole with 4 long screws and nuts.

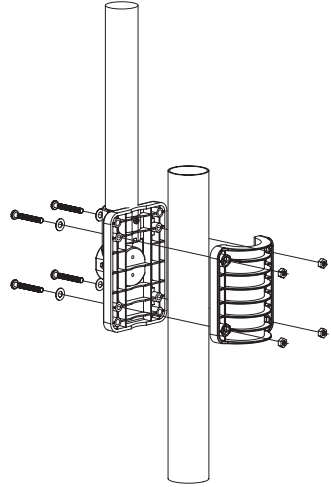

- 1b. Apply 2 rubber pads on the mounting clamp.

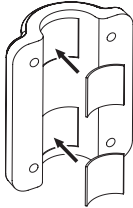

2. Apply 2 rubber pads on the inner sides of the mounting base and clamp of the sensor-array, and loosely fasten them together.

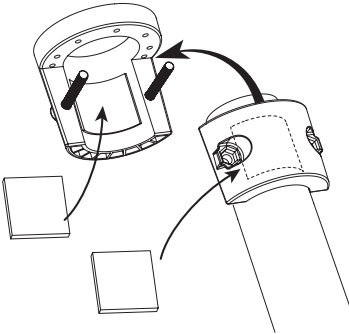

3. Place the sensor-array over the mounting pole and align it to North direction before fastening the screws.

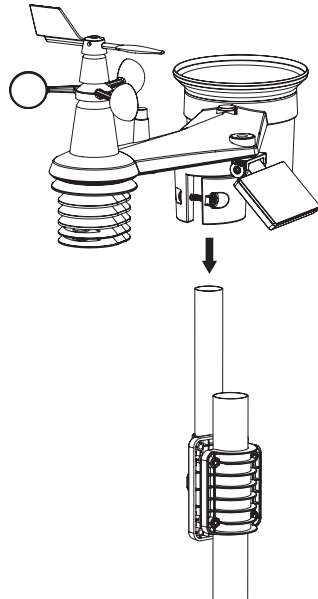

Note:

- Any metal object can attract lightning strikes, including your sensor-array mounting pole. Never install sensor-array in stormy days.
- If you want to install a sensor-array on a house or building, consult a licensed electrical engineer to ensure proper grounding. Direct lightning impact on a metal pole can damage or destroy your home.
- Installing the sensor at high location may result in personal injury or death. Perform as many initial inspections and operations as possible on the ground and in buildings or houses. Only install the sensor-array on clear, dry days.
- Ensure the sensor-array installation place is stable and no vibration.

3.1.7 Direction alignment

Install the wireless 7-in-1 sensor in an open location with no obstructions above and around the sensor for accurate rain and wind measurement.

Locate the North (N) marker on top of the 7-in-1 sensor and align the marker to point North upon final installation with a compass or GPS. Tighten the mounting bracket around the diameter pole using two screw and nuts provided.

Use the bubble level on the 7-in-1 sensor to make sure the sensor is completely level for proper measurement of rainfall.

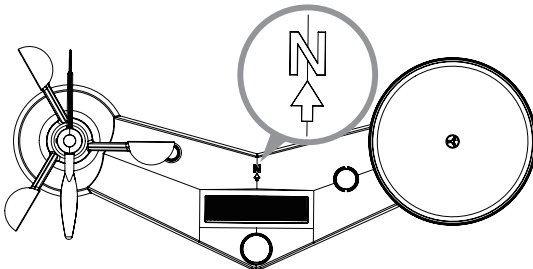

North marker on top of the 7-in-1 sensor.

Use the bubble level on the 7-in-1 sensor to make sure the sensor is completely level for proper measurement of rainfall.

3.1.8 Pointing the wireless 7-in-1 sensor to south

The outdoor 7-in-1 sensor is calibrated to point to North for the maximum accuracy. However, for the user's convenience (e.g. users in the Southern hemisphere), it is possible to use the sensor with the wind vane pointing to South.

1. Install the 7-in-1 wireless sensor with its wind meter end pointing to South. (Please refer to **Section 3.1.7** for mounting details).
2. Select "S" in set hemisphere step (Please refer to **Section 4.4** for setup details).
3. Follow the setup procedure to confirm and exit.

Note:

Changing the hemisphere setting will automatically switch the direction of the moon phase on the display.

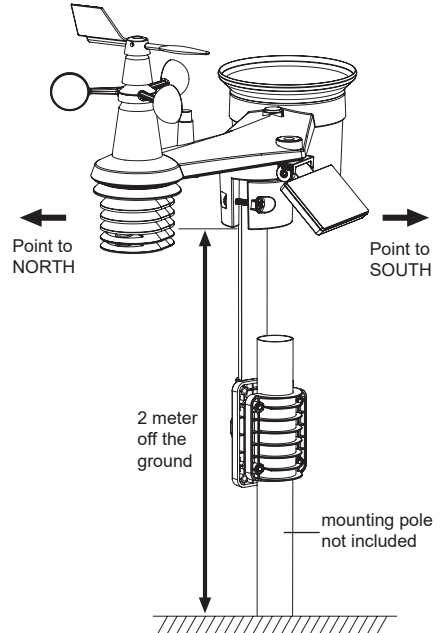

3.2 Wireless indoor thermo-hygro sensor

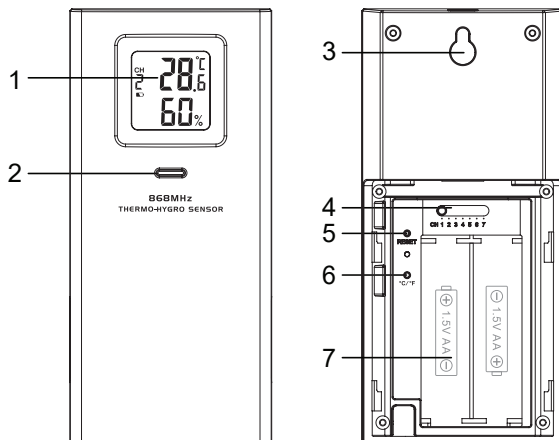

1. LCD display
2. Transmission status LED
3. Wall mounting holder
4. [CHANNEL] slide switch
5. [RESET]
6. [°C / °F]
7. Battery compartment

3.2.1 Installing wireless indoor thermo-hygrosensor

1. Remove the battery door of the sensor.
2. Use the channel slide switch to set the channel number for the sensor (e.g. Channel 1)
3. Insert 2 x AA size batteries into the battery compartment and close the battery door according to the polarity information marked on the battery compartment.
4. The sensor is in synchronization mode, and can be registered to the console within the next few minutes. The flashing LED is showing the transmission status.

Note:



- If you need to re-assign the sensor channel, slide the channel slide switch to the new channel position. For the new channel number to be effective, press [RESET] on the sensor.
- Avoid placing this sensor in direct sunlight, rain or snow.

3.3 Synchronizing additional sensor(s) (optional)

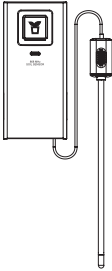
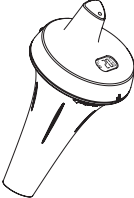

The console can support 4 different air quality sensors, up to 3 wireless thermo-hygro sensors and up to 3 water leak sensors. Please contact your local retailer for details of different sensors.

Some of these sensors are multi-channel. Before inserting the batteries, set the channel number if channel slide switch is located at back of sensors (inside battery compartment). For their operations please refer to the manuals that come with the products.

3.3.1 Thermo-hygro and water sensors (optional)

Art. No.	No. of sensor support	Description	Image
7009971	Up to 3 sensors	Thermo-Hygro Sensor	
7009972		Soil Moisture and Temperature Sensor	
7009973		Pool Sensor	
7009975	Up to 3 sensors	Water detector	

3.3.2 Air quality sensors (optional)

Art. No.	No. of sensor support	Description	Image
7009970	1 sensor	PM2.5 / 10 sensor	
7009977	1 sensor	CO ₂ Sensor	

7009978	1 sensor	HCHO with VOC Sensor	
---------	----------	----------------------	-----------------------------------------------------------------------------------

 **Note:**

For air quality sensors pairing, you can assign the sensors in any channel. The console support to display one channel of each of air quality sensor.

3.4 Recommendation for best wireless communication

Effective wireless communication is susceptible to noise interference in the environment, and distance and barriers between the sensor transmitter and the console.

1. Electromagnetic interference (EMI) – these may be generated by machinery, appliances, lighting, dimmers and computers, etc. So please keep your console 1 or 2 meters away from these items.
2. Radio-frequency interference (RFI) – if you have other devices operating on 868 / 915 / 917 MHz, you might experience communication intermittent. Please re-located your transmitter or console to avoid signal intermittent problem.
3. Distance. Path loss occurs naturally with distance. This device is rated to 150m (450 feet) by line of sight (in interference free environment and without barriers). However, typically you will get 30m (100 feet) maximum in real life installation, which includes passing through barriers.
4. Barriers. Radio signal are blocked by metal barriers such as aluminum cladding. Please align the sensor array and console to get them in clear line of sight through window if you have metal cladding.

The table below show a typical level of reduction in signal strength each time the signal passed through these building materials.

Materials	Signal strength reduction
Glass (untreated)	10 ~ 20%
Wood	10 ~ 30%
Plasterboard / drywall	20 ~ 40%
Brick	30 ~ 50%
Foil insulation	60 ~ 70%
Concrete wall	80 ~ 90%
Aluminum siding	100%
Metal wall	100%

Remarks: RF signal reduction for reference

3.5 Power up the console

3.5.1 Install backup battery and power up

1. Backup battery provides power to the console to retain clock time and date, MAX/MIN records and calibration value.

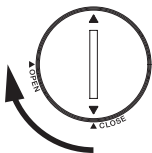
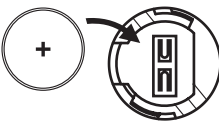
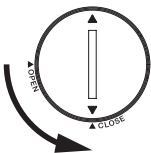
Step 1	Step 2	Step 3
		
Remove the console battery door with coin	Insert a new CR2032 button cell battery	Replace the battery door.



Note:

- The backup battery can backup: Time & Date and MAX/MIN records.
 - The built-in memory can backup: Calibration value and connection settings.
 - Please always remove the backup battery if the device is not going to be used for a while. Please keep in mind that even when the device is not in use, certain settings, such as the clock, calibration and records in its memory, will still drain the backup battery.
2. Plug in the power adapter to power up the console.

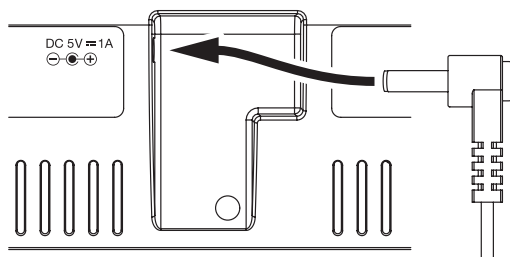

3.5.2 Setup the console

1. Once the console is power up, all the segments of the LCD will be shown.
2. The console will automatically enter AP mode and sensor synchronization mode automatically.

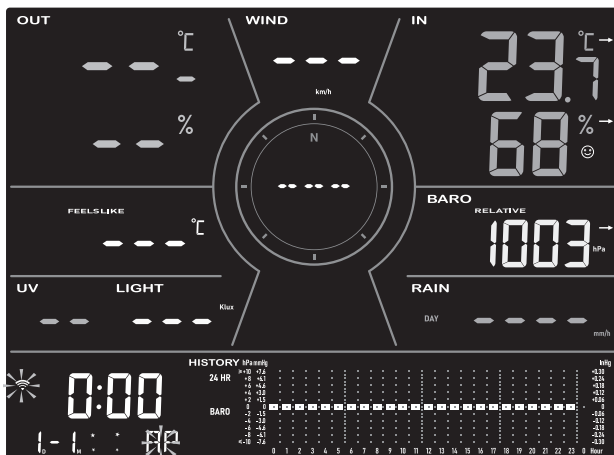

Note:

If no display appears when power up the console, you can press [**RESET**] by using a pointed object. If this process still not work, you can remove the backup battery and unplug the adaptor then re-power up the console again.

3.6 Synchronizing wireless 7-in-1 sensor

Immediately after power up the console, while still in synchronization mode, the 7-in-1 sensor can be paired to the console automatically (as indicated by the flashing antenna Υ). User may also manually restart the synchronization mode by pressing the [**SENSOR / WI-FI**]. Once they are paired up, the sensor signal strength indicator and weather reading will appear on your console display.

3.7 Data clearing

During installation of the wireless 7-in-1 sensor, the sensors were likely to be triggered, resulting in erroneous rainfall and wind measurements. After the installation, user may clear out all the erroneous data from the display console. Simply press the [**RESET**] once to re-start the console.

4. Display console functions and operation

4.1 Screen display

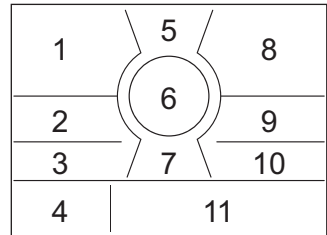
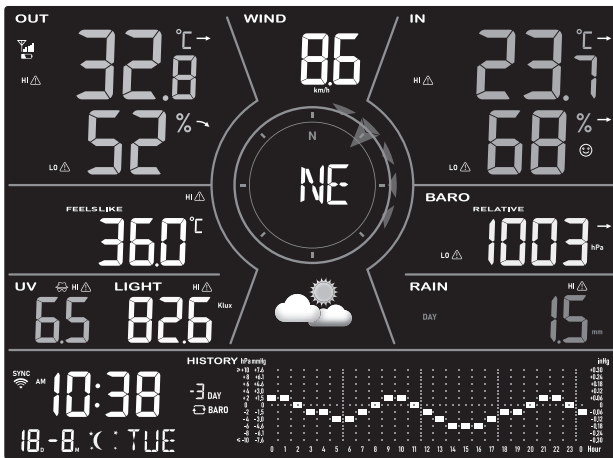

1. Outdoor temperature & humidity
2. Weather index and optional air quality sensor(s) readings (e.g. PM2.5 / 10, CO₂, HCHO + VOC, CO)
3. UV index & light intensity (SUN)
4. Time calendar, moon phase & sunrise/ Sunset
5. Wind speed
6. Wind direction, Beaufort & Gust
7. Weather forecast
8. Indoor / CH temperature & humidity
9. Barometer
10. Rainfall & Rain rate
11. Weather history graph

4.2 Display Console keys

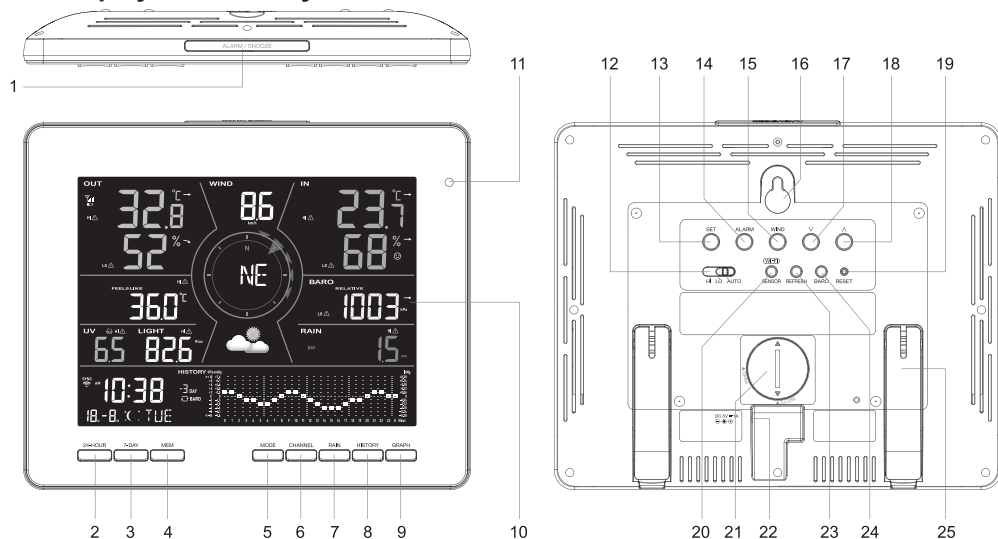

No	Key / Part name	Description
1	ALARM/SNOOZE	Press to stop alarm sound.
2	24-HOUR	View hourly forecast.
3	7-DAY	View daily forecast.
4	MEM	Press to switch between past 24 hours or since last reset maximum and minimum weather data records.
5	MODE	Press to switch between feels like, dew point and optional air quality sensor readings.
6	CHANNEL	Press to switch between indoor and channels readings.
7	RAIN	Press to switch between rain rate and rainfall.
8	HISTORY	Press to switch between different time period of current graph.
9	GRAPH	Press to switch between different history graph.
10	Display screen	
11	Ambient light detector	
12	BACKLIGHT	Slide to select the backlight in HI / LO / Auto mode.
13	SET	Press to show sunrise / sunset time. Hold to enter time and date settings.
14	ALARM	Press to view alarm / alert settings. Hold to enter alarm / alert settings.
15	WIND	Press to switch between wind direction, wind gust, 10 minutes gust and Beaufort scale.
16	Wall mount hole	
17	∨	Decrease the value in setting.
18	∧	Increase the value in setting.
19	RESET	Press to reset the console. Hold 6 seconds to factory reset the console.
20	SENSOR / WI-FI	Press to start sensor synchronization (pairing). Hold 6 seconds to enter AP mode, vice versa.

21	Battery compartment
22	Power jack
23	REFRESH Press to update the upload data and time synchronization.
24	BARO Switch between relative and absolute air pressure reading.
25	Table stand

4.3 About the local time

The console will automatically synchronize to your local time after successfully connected to ProWeatherLive server through WI-FI. You can manually set the date and time if device off-line.



4.4 Console settings

The setting mode can set the time, date, unit of measure and other functions.

Press and hold [**SET**] for 2 seconds to enter the setting Mode. In setting mode, press [**SET**] to proceed to the next setting step. Press [**∨**] or [**∧**] to change the value. Press and hold the key for quick-adjust. Please refer to following setting procedures below:



Step	Mode	Setting procedure
[SET] +2s	12/24 hour format	Press [∨] or [∧] to select 12 or 24 hour format.
[SET]	Time	Press [∨] or [∧] to adjust the minute / hour.
[SET]	Year	Press [∨] or [∧] to adjust the year.
[SET]	Date	Press [∨] or [∧] to adjust the day / month.
[SET]	M-D D-M	Press [∨] or [∧] to select "Month / Day" or "Day / Month" display format.
[SET]	Time sync ON/ OFF	Press [∨] or [∧] to enable or disable time sync function. If you want to set the time manually, you should set time sync OFF.
[SET]	Hemisphere	Press [∨] or [∧] to select North / South hemisphere for moon phase.
[SET]	Weekday Language	Press [∨] or [∧] to select weekday display language.
[SET]	Temperature unit	Press [∨] or [∧] to change the unit between °C and °F.
[SET]	HCHO unit	Press [∨] or [∧] to change the unit between ppb and mg/m ³ .
[SET]	CO ₂ unit	Press [∨] or [∧] to change the unit between ppm and mg/m ³ .
[SET]	CO unit	Press [∨] or [∧] to change the unit between ppm and mg/m ³ .
[SET]	Wind speed unit	Press [∨] or [∧] to change the unit between m/s, km/h, knots and mph.
[SET]	Air pressure unit	Press [∨] or [∧] to change the unit between hPa, mmHg and inHg.
[SET]	Light intensity unit	Press [∨] or [∧] to change the unit between Klux, W/m ² and Kfc.
[SET]	Rain unit	Press [∨] or [∧] to change the unit between mm and inch.
[SET]	Exit setting	

Note:

- Console will exit setting mode automatically, if no operation after 60 seconds.
- Press and hold [**SET**] for 2 seconds to exit the setting mode at any time.

4.5 View sunrise / sunset time

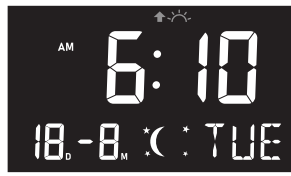
In normal mode you can view the local sunrise, sunset time in console as below sequence.

















Step	Mode	Display	Display Screen
	Normal mode	Current time and date	
[SET]	Sunrise mode	Show the local sunrise time	
[SET]	Sunset mode	Show the local sunset time	
[SET]	Normal mode	Current time and date	

4.6 View year

In normal mode you can view the year of today by press [^] or [v].

4.7 Moon phase

The moon phase is determined by time and date of the console. The following table explains the moon phase icons of the Northern and Southern Hemispheres. Please refer to **(Section 4.4.1)** about how to setup for the Southern Hemisphere.

Northern Hemisphere	Moon Phase	Southern Hemisphere
	New Moon	
	Waxing Crescent	
	First quarter	
	Waxing Gibbous	
	Full Moon	
	Waning Gibbous	
	Third quarter	
	Waning Crescent	

4.8 Wireless sensor signal receiving

1. The console display signal strength for the wireless sensor(s), as per table below:

		
No signal	Weak signal	Good signal

- If the signal has discontinued and does not recover within 15 minutes, the signal icon will disappear. The temperature and humidity will display "Er" for the corresponding channel.
- If the signal does not recover within 48 hours, the "Er" display will become permanent. You need to replace the batteries and then press [**SENSOR / WI-FI**] to pair up the sensor again.

4.9 Trend Indicator

The trend indicator shows the temperature humidity and barometric pressure trends of changes in the forthcoming few minutes.



Rising



Steady



Falling

4.10 View outdoor temperature and humidity

This console can display outdoor temperature and humidity reading with trend as below screen.

1. 7-in-1 sensor signal strength indicator
2. 7-in-1 sensor low battery indicator
3. Outdoor temperature high / low alert indicator
4. Outdoor humidity high / low alert indicator
5. Outdoor temperature trend
6. Outdoor temperature
7. Outdoor humidity trend
8. Outdoor humidity

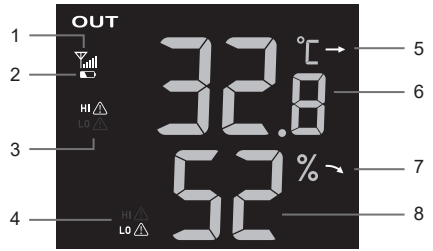

4.11 View indoor, optional thermo-hygro and leak channels

This console can display the indoor temperature, the CH1~3 readings of optional thermo-hygro sensors and the status of an optional leak sensor. In normal mode, you can press [CH] to switch between indoor and different wireless channels.

For auto-scroll function, just press and hold the [CH] for 3 seconds and the  icon will appear. The console will scroll the readings of all the sensors every 3 seconds.

1. Indoor or optional thermo-hygro sensor icon with signal indicator to show the signal receiving strength
2. Indoor or optional thermo-hygro sensor low battery indicator
3. Channel auto loop icon
4. Temperature high / low alert indicator
5. Sensor type icon of optional sensor
6. Humidity high / low alert indicator
7. Water leak sensor status section
8. Temperature trend
9. Temperature reading
10. Humidity trend
11. Humidity reading
12. Comfort index indicator



4.11.1 Water leak (optional leak sensor)

You can add up to 3 additional Water Leak sensors (optional, refer to **Section 3.3.1**) The channel number(s) of the corresponding water leak sensor(s) added to the console will be shown with the **NO LEAKING** icon.



When water leaking is detected, the channel number of the sensor detecting the leaking will flash together the **LEAKING** icon.



Note:

When low battery is detected, the channel number of the sensor detecting the low battery condition will flash once every 4 seconds.

4.12 Barometric pressure

The atmospheric pressure is the pressure at any location of the earth caused by the weight of the column of air above it. One atmospheric pressure refers to the average pressure

and gradually decreases as altitude increases. Meteorologists use barometers to measure atmospheric pressure. Because absolute atmospheric pressure decreases with altitude, meteorologist correct the pressure relative to sea-level conditions. Hence, your ABS pressure may read 1000 hPa at altitude of 300m, but the REL pressure is 1013 hPa.

To obtain accurate REL pressure for your area, consult your local official observatory or check weather website on internet for real time barometer conditions, and then adjust the relative pressure in Calibration (**Section 6.6**) of configuration app.

1. Relative or Absolute indicator
2. Barometric pressure trend
3. Barometric pressure reading



4.12.1 Absolute or relative barometric pressure mode

In normal mode, press [**BARO**] to switch between ABSOLUTE and RELATIVE barometric pressure.

4.13 View feels like, dew point and optional sensor's reading





This console can also display feels like, dew point, and air pollutant readings of connected optional air quality sensor(s) data as below sequence by pressing the [**MODE**].

1. Signal strength indicator for different optional air sensor(s)
2. Battery level indicator for different optional air sensor(s)
3. AQI indicator
4. VOC level (:good :bad)
5. Current readings high / low alert icons
6. Current reading indicators
7. Auto loop icon
8. Pollutant level indicator
9. Feels like, Dew point or other optional sensors (PM2.5, PM10, HCHO, VOC, CO₂ and CO) reading



Press [**MODE**] to change the readings in following display sequence

Step	Mode	Display Screen
	Feels like	
[MODE]	Dew point	
[MODE]	PM2.5 concentration/ AQI	
Press [^] to toggle between concentration and AQI.		

Step	Mode	Display Screen
[MODE]	PM10 concentration/AQI	
		Press [^] to toggle between concentration and AQI.
[MODE]	HCHO / VOC	
[MODE]	CO ₂ concentration	
[MODE]	CO concentration	

Press and hold [**MODE**] for 2 seconds for auto-loop function. The (M) icon will appear on display, and the readings of connected sensor(s) will be shown at 4 seconds interval.



4.13.1 Feels Like

Feels Like Temperature shows what the outdoor temperature will feel like. It's a collective mixture of Wind Chill factor (18°C or below) and the Heat Index (26°C or above). For temperatures in the region between 18.1°C to 25.9°C where both wind and humidity are less significant in affecting the temperature, the device will show the actual outdoor measured temperature as Feels Like Temperature.

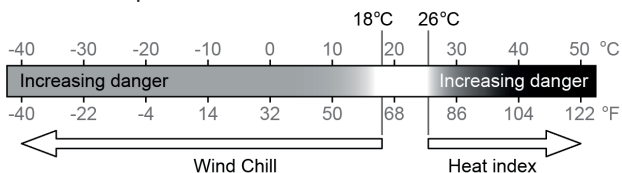

4.13.2 Dew point

The dew point is the temperature below which the water vapor in air at constant barometric pressure condenses into liquid water at the same rate at which it evaporates. The condensed water is called dew when it forms on a solid surface.

The dew point temperature is determined by the temperature & humidity data from wireless 7-in-1 sensor.

4.13.3 Pollutant level indicator table for optional sensors

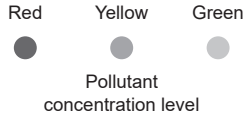

Type of pollutant of the optional sensors	High (Red)	Normal (Yellow)	Low (Green)
PM2.5	> 35 $\mu\text{g}/\text{m}^3$	13 ~ 35 $\mu\text{g}/\text{m}^3$	< 13 $\mu\text{g}/\text{m}^3$
PM10	> 154 $\mu\text{g}/\text{m}^3$	55 ~ 154 $\mu\text{g}/\text{m}^3$	< 55 $\mu\text{g}/\text{m}^3$
HCHO	> 250ppb	26 ~ 250ppb	< 26ppb
Carbon dioxide (CO ₂)	> 1500ppm	701 ~ 1500ppm	< 701ppm
Carbon monoxide (CO)	> 9.4ppm	4.5 ~ 9.4ppm	< 4.5ppm

4.14 Wind

4.14.1 Overview

1. High wind speed alert indicator
2. Wind direction
3. Wind speed reading
4. Real time wind direction indicator
5. Past wind directions indicator of last 5 minutes

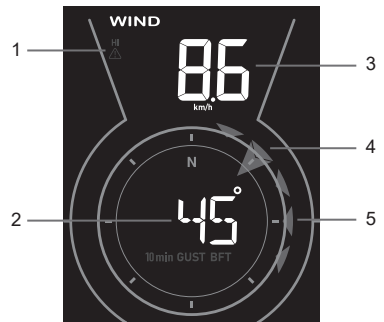

4.14.2 Wind direction, Gust and Beaufort scale display

By default, wind direction is shown in 360 degrees. User can change the display by pressing [WIND] in following sequence.

Wind direction (360 degrees)	Wind direction (16 point compass)	Gust	Gust in past 10 minutes	Beaufort scale

Note:

- Wind speed is defined as the average wind speed in the 12 seconds update period
- Gust is defined as the peak wind speed in the 12 seconds update period.

4.14.3 Beaufort scale table

The Beaufort scale is an international scale of wind velocities ranging from 0 (calm) to 12 (Hurricane force).

Beaufort Scale	Description	Wind Speed	Land Condition
0	Calm	< 1 km/h	Calm. Smoke rises vertically.
		< 1 mph	
		< 1 knots	
		< 0.3 m/s	
1	Light air	1.1 ~ 5km/h	Smoke drift indicates wind direction. Leaves and wind vanes are stationary.
		1 ~ 3 mph	
		1 ~ 3 knots	
		0.3 ~ 1.5 m/s	
2	Light breeze	6 ~ 11 km/h	Wind felt on exposed skin. Leaves rustle. Wind vanes begin to move.
		4 ~ 7 mph	
		4 ~ 6 knots	
		1.6 ~ 3.3 m/s	
3	Gentle breeze	12 ~ 19 km/h	Leaves and small twigs constantly moving, light flags extended.
		8 ~ 12 mph	
		7 ~ 10 knots	
		3.4 ~ 5.4 m/s	
4	Moderate breeze	20 ~ 28 km/h	Dust and loose paper raised. Small branches begin to move.
		13 ~ 17 mph	
		11 ~ 16 knots	
		5.5 ~ 7.9 m/s	
5	Fresh breeze	29 ~ 38 km/h	Branches of a moderate size move. Small trees in leaf begin to sway.
		18 ~ 24 mph	
		17 ~ 21 knots	
		8.0 ~ 10.7 m/s	
6	Strong breeze	39 ~ 49 km/h	Large branches in motion. Whistling heard in overhead wires. Umbrella use becomes difficult. Empty plastic bins tip over.
		25 ~ 30 mph	
		22 ~ 27 knots	
		10.8 ~ 13.8 m/s	
7	High wind	50 ~ 61 km/h	Whole trees in motion. Effort needed to walk against the wind.
		31 ~ 38 mph	
		28 ~ 33 knots	
		13.9 ~ 17.1 m/s	
8	Gale	62 ~ 74 km/h	Some twigs broken from trees. Cars veer on road. Progress on foot is seriously impeded.
		39 ~ 46 mph	
		34 ~ 40 knots	
		17.2 ~ 20.7 m/s	
9	Strong gale	75 ~ 88 km/h	Some branches break off trees, and some small trees blow over. Construction / temporary signs and barricades blow over.
		47 ~ 54 mph	
		41 ~ 47 knots	
		20.8 ~ 24.4 m/s	
10	Storm	89 ~ 102 km/h	Trees are broken off or uprooted, structural damage likely.
		55 ~ 63 mph	
		48 ~ 55 knots	
		24.5 ~ 28.4 m/s	
11	Violent storm	103 ~ 117 km/h	Widespread vegetation and structural damage likely.
		64 ~ 73 mph	
		56 ~ 63 knots	
		28.5 ~ 32.6 m/s	
12	Hurricane force	≥ 118 km/h	Severe widespread damage to vegetation and structures. Debris and unsecured objects are hurled about.
		≥ 74 mph	
		≥ 64 knots	
		≥ 32.7m/s	

4.15 Rain

4.15.1 Overview

1. Period of rainfall and rain rate
2. Rain alert indicator
3. Reading of rainfall or rain rate



4.15.2 The rain display mode

Press [RAIN] to toggle between:

- **RATE** - current rainfall rate (base on 10 min rain data)
- **DAY** - the total rainfall from midnight (default)
- **WEEK** - the total rainfall of the current week
- **MONTH** - the total rainfall of the current calendar month
- **TOTAL** - the total rainfall since the last reset

4.15.3 Rain rate level definition

Level	1	2	3	4
Description	Light rain	Moderate rain	Heavy rain	Violent rain
Range (mm/h)	0.1~ 2.5	2.51 ~ 10.0	10.1 ~ 50.0	> 50.0

4.15.4 To reset the total rainfall record

In normal mode, press and hold [RAIN] for 6 seconds to reset all the rainfall record.

Note:



Erroneous readings may occur during the installation of the 7-in-1 sensor array. Once the installation is completed and functioning correctly, it's advisable to clear all the data and start afresh.

4.16 Light intensity, UV index and exposure level

1. Recommended protection indicators
2. UV index
3. UV and light intensity alert indicator
4. Light intensity



4.16.1 UV index vs exposure table

Exposure level	Low		Moderate			High		Very high			Extreme	
UV index	1	2	3	4	5	6	7	8	9	10	11	12~16
Sunburn time	N/A		45 minutes			30 minutes		15 minutes			10 minutes	
Recommended protection	N/A		Moderate or high UV level! Suggest to wear sunglasses, broad brim hat and long-sleeved clothing.					Very high or Extreme UV level! Suggest to wear sunglasses, broad brim hat and long-sleeved clothing, If you have to stay outdoors, make sure to seek shade.				

Note:

- The sunburn time is based on normal skin type, it is just a reference of UV strength. In general, the darker one's skin is, the longer (or more radiation) it takes to affect the skin.
- The light intensity function is for sunlight detection.

4.17 History graph

User may view the change of readings on graphs for different parameters over different time periods. All the graphs are based on rate of change with respect to their current values respectively, except the rainfall graph which is based on actual readings.

4.17.1 Graphs for different parameters over fixed time period

In normal mode, press **[GRAPH]** to view the history graph of different parameters over past 24 hours (default) in following display sequence:

Step	Mode	Graph
	Air pressure	
[GRAPH]	Outdoor temperature	
[GRAPH]	Indoor temperature	
[GRAPH]	Outdoor humidity	
[GRAPH]	Indoor humidity	
[GRAPH]	Rainfall	
[GRAPH]	Air pressure	

For auto-loop function press and hold **[GRAPH]** for 2 seconds as indicated by a white  icon. Different weather graphs will be auto loop at 4 seconds intervals. Press **[GRAPH]** once to deactivate.

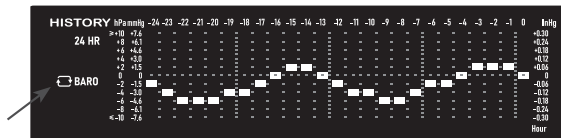

4.17.2 Graphs for chosen parameter over different time periods

In normal mode, press [**HISTORY**] to change the graph period in following sequence:

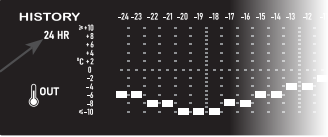
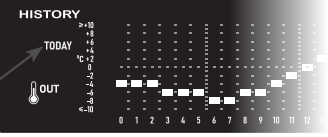
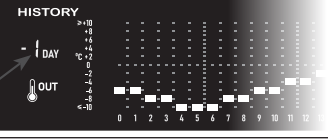
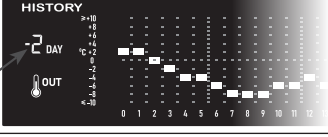
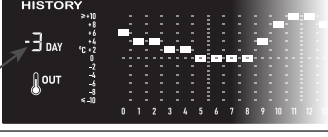
Step	Graph period	Description
	Past 24 hour	
[HISTORY]	Today	
[HISTORY]	-1 day (Yesterday)	
[HISTORY]	-2 day (2 days ago)	
[HISTORY]	-3 day (3 days ago)	
[HISTORY]	Past 24 hour	

For rainfall graph, user may also view the past 24 days record (after -3 days).

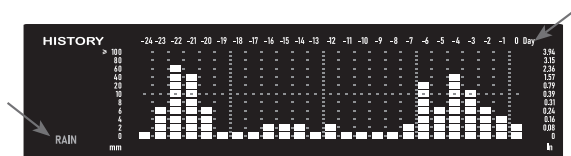

For auto-loop function, press and hold [**HISTORY**] for 2 seconds, as indicated by a yellow  icon. Different time periods of the chosen parameter will be auto loop at 4 seconds interval. Press [**HISTORY**] once to deactivate.

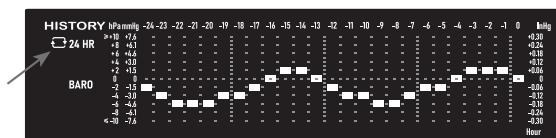

4.18 Weather forecast

To obtain the weather forecast and weather condition of your location, it is necessary to register the console at proweatherlive.net (PWL).

Based on the longitude and latitude entered, (refer to PWL setup **Section 5.1**), the console indicates the daily weather forecast of present day and next 7 days as well as hourly forecast for 24 hours.

4.18.1 Daily forecast for present day and next 7 days

In normal mode, press the [7-day] to show daily temperature, high / low temperature, chance of rain and weather condition for present day as indicated by the date, and Hi-Lo temperature range graph. Press the [7-day] again to view next 7 days condition sequentially. Press other key to exit the daily forecast mode.

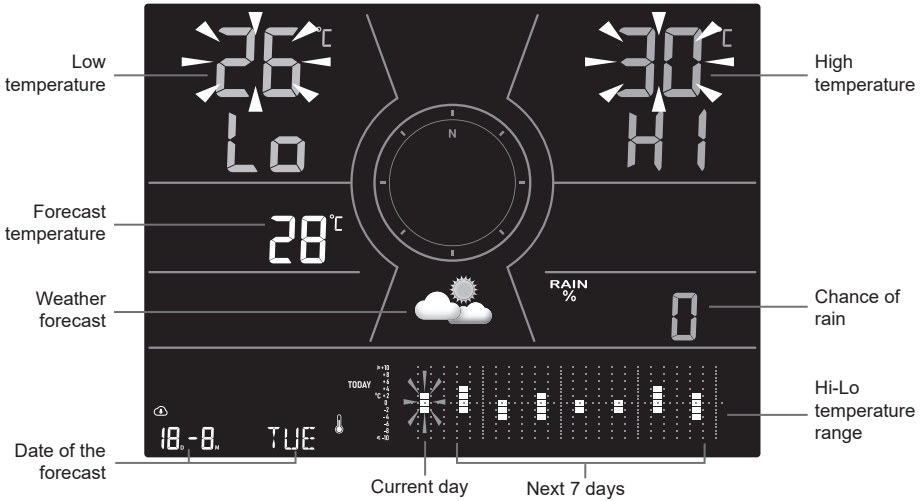

Daily forecast graph

Users may press [GRAPH] to change the daily forecast graph in following display sequence:

Step	Mode	Graph
[GRAPH]	High / low temperature range	
[GRAPH]	Daily temperature	
[GRAPH]	Chance of rain Range: 0, 10, 20 ... 100%	

4.18.2 Hourly forecast for 24 hours

In normal mode, press the [24-HOUR] to show temperature, change of rain and weather condition for the current hour, as indicated by the time of forecast and hourly temperature graph. User may press the [24-HOUR] again to view next 23 hours condition sequentially. Press any other key to exit the hourly forecast mode.

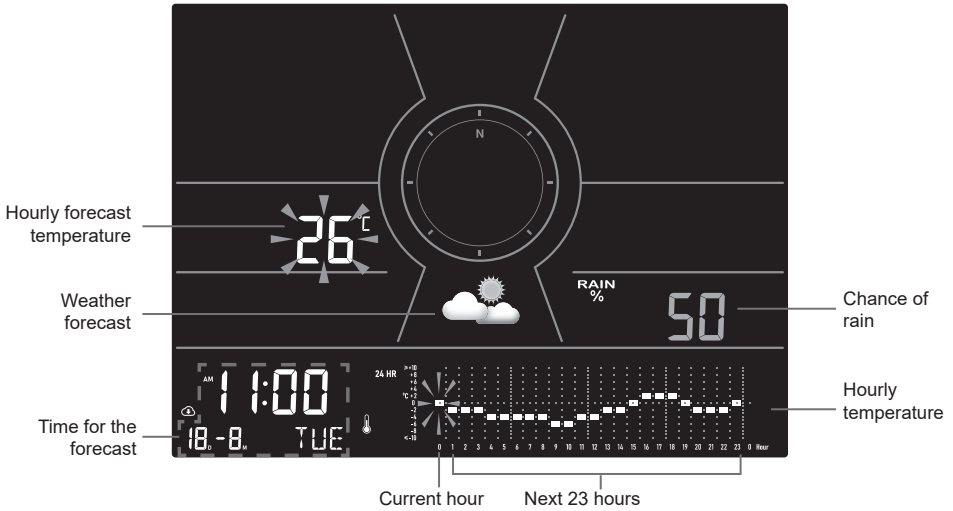

Hourly forecast graph

User may press [GRAPH] to change the hourly forecast graph in following display sequence:

Step	Mode	Graph
[GRAPH]	Hourly temperature	<p>24 HR</p> <p>Temperature scale: >+10, +8, +6, °C +2, -2, -4, -6, -8, -10</p> <p>X-axis: 0 Hour to 23 Hour</p>
[GRAPH]	Chance of rain: 0, 10, 20 ... 100%	<p>24 HR</p> <p>RAIN</p> <p>X-axis: 0 Hour to 23 Hour</p>

4.18.3 Icon for multi-day / 24 hours weather forecast

Up to 18 different weather icons are provided according to the weather forecasted.

Sunny	Clear sky*	Partly cloudy	Partly cloudy*	Cloudy / Foggy / Overcast	Partly cloudy with light rain
Partly cloudy with light rain*	Partly cloudy with heavy rain	Partly cloudy with heavy rain*	Windy	Light rain	Heavy rain
Thundery	Thundery showers	Stormy rain	Snowy	Snowy rain	Heavy Snowy rain

* Only when the forecast fall in night times.

4.19 MAX / MIN records

The console can record MAX / MIN records of past 24 hours and since last reset.

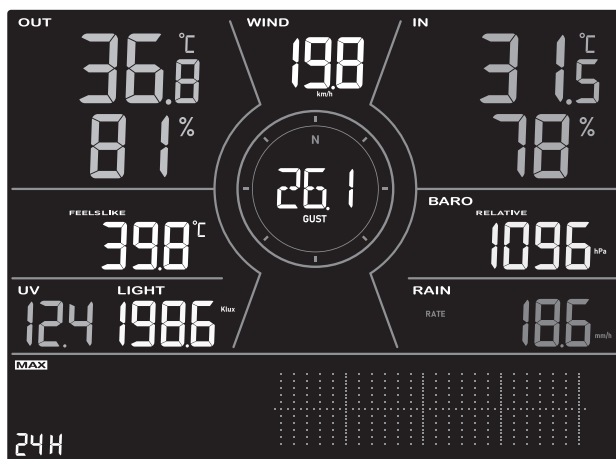

24 hours MAX record mode

4.19.1 View maximum / minimum records

In normal mode, press [MEM] to check records in following sequence: Past 24 hours MAX → Past 24 hours MIN → MAX since last reset → MIN since last reset.

Past 24 hours MAX readings	Past 24 hours MIN readings	MAX readings since last reset	MIN readings since last reset

In MAX / MIN mode:

1. Press [**MODE**] to switch between Feels like, Dew point and optional air pollutant's MAX/ MIN records.
2. Press [**CHANNEL**] to switch between indoor and CH1~3 thermo-hygro MAX / MIN records.

4.19.2 To clear the MAX / MIN records

During the max / min mode, press and hold [**MEM**] for 2 seconds to reset all MAX / MIN records.

4.20 Alarm time and Weather Hi / Lo alert

When alarm time is reached, the alarm sound will activate.

Weather alert can alert you of certain weather conditions. Once the alert criterion is met, the alarm sound will activate and the alert icon  will flash.

4.20.1 To on/off time alarm and weather Hi / Lo alert

In normal mode, press [**ALARM**] to display the alarm time and weather Hi / Lo alert readings in below sequence:

Step	Mode	Setting procedure
[ALARM]	Alarm time	Press [SET] to enable / disable alarm.
[ALARM]	Outdoor temperature high alert	Press [SET] to enable / disable alert.
[ALARM]	Outdoor temperature low alert	Press [SET] to enable / disable alert.
[ALARM]	Outdoor humidity high alert	Press [SET] to enable / disable alert.
[ALARM]	Outdoor humidity low alert	Press [SET] to enable / disable alert.
[ALARM]	Average wind speed high alert	Press [SET] to enable / disable alert.
[ALARM]	Indoor temperature high alert	Press [SET] to enable / disable alert.
[ALARM]	Indoor temperature low alert	Press [SET] to enable / disable alert.
[ALARM]	Indoor humidity high alert	Press [SET] to enable / disable alert.
[ALARM]	Indoor humidity low alert	Press [SET] to enable / disable alert.
[ALARM]	Feels like high alert	Press [SET] to enable / disable alert.
[ALARM]	Feels like low alert	Press [SET] to enable / disable alert.
[ALARM]	Dew point high alert	Press [SET] to enable / disable alert.
[ALARM]	Dew point low alert	Press [SET] to enable / disable alert.
[ALARM]	PM2.5 high alert	Press [SET] to enable / disable alert.
[ALARM]	PM10 high alert	Press [SET] to enable / disable alert.
[ALARM]	HCHO high alert	Press [SET] to enable / disable alert.
[ALARM]	CO ₂ high alert	Press [SET] to enable / disable alert.
[ALARM]	Pressure drop alert	Press [SET] to enable / disable alert.
[ALARM]	UV high alert	Press [SET] to enable / disable alert.
[ALARM]	Light intensity high alert	Press [SET] to enable / disable alert.
[ALARM]	Rain rate high alert	Press [SET] to enable / disable alert.

* User may also press and hold [**ALARM**] to enter setting directly and change the time or alert setting using [**∨**] or [**∧**] except the Hi alerts for air quality sensors which are not adjustable.

Note:

- Alert function is not applicable for Carbon Monoxide(CO).
- PM2.5, PM10, HCHO and CO₂ alert can be triggered by the high(red) pollutant level (**Section 4.13.3**).

4.20.2 To set alarm time and weather Hi / Lo alert

Step	Mode	Setting procedure
[ALARM] +2s	Alarm time	Press [√] or [^] to adjust the alarm time. Press [SET] to enable / disable alarm.
[ALARM]	Outdoor temperature high alert	Press [√] or [^] to adjust the value. Press [SET] to enable / disable alarm.
[ALARM]	Outdoor temperature low alert	Press [√] or [^] to adjust the value. Press [SET] to enable / disable alarm.
[ALARM]	Outdoor humidity high alert	Press [√] or [^] to adjust the value. Press [SET] to enable / disable alarm.
[ALARM]	Outdoor humidity low alert	Press [√] or [^] to adjust the value. Press [SET] to enable / disable alarm.
[ALARM]	Average wind speed high alert	Press [√] or [^] to adjust the value. Press [SET] to enable / disable alarm.
[ALARM]	Indoor temperature high alert	Press [√] or [^] to adjust the value. Press [SET] to enable / disable alarm.
[ALARM]	Indoor temperature low alert	Press [√] or [^] to adjust the value. Press [SET] to enable / disable alarm.
[ALARM]	Indoor humidity high alert	Press [√] or [^] to adjust the value. Press [SET] to enable / disable alarm.
[ALARM]	Indoor humidity low alert	Press [√] or [^] to adjust the value. Press [SET] to enable / disable alarm.
[ALARM]	Feels like high alert	Press [√] or [^] to adjust the value. Press [SET] to enable / disable alarm.
[ALARM]	Feels like low alert	Press [√] or [^] to adjust the value. Press [SET] to enable / disable alarm.
[ALARM]	Dew point high alert	Press [√] or [^] to adjust the value. Press [SET] to enable / disable alarm.
[ALARM]	Dew point low alert	Press [√] or [^] to adjust the value. Press [SET] to enable / disable alarm.
[ALARM]	Pressure drop alert	Press [√] or [^] to adjust the value. Press [SET] to enable / disable alarm.
[ALARM]	UV high alert	Press [√] or [^] to adjust the value. Press [SET] to enable / disable alarm.
[ALARM]	Light intensity high alert	Press [√] or [^] to adjust the value. Press [SET] to enable / disable alarm.
[ALARM]	Rain rate high alert	Press [√] or [^] to adjust the value. Press [SET] to enable / disable alarm.

- Console will exit alert setting mode automatically, if no operation after 60 seconds.
- When you turn on the time alarm the “🔔” icon will display on the LCD.
- The time alarm function will turn on automatically once you set the alarm time.

4.20.3 Suspend the time alarm

You can suspend the time alarm sound by following operation:

- By pressing [ALARM / SNOOZE] to enter snooze that the alarm will sound again after 5 minutes.
- By press and hold [ALARM / SNOOZE] for 2 seconds to stop the alarm and will activate again in the next day.
- Auto-stop after 2 minutes alarming if without any operation and the alarm will activate again in the next day.
- By pressing [ALARM] to stop the alarm and the alarm will activate again in the next day.

4.20.4 Stop weather alert

You can stop the weather alert sound by following operation:

- Auto-stop after 2 minutes alert.
- By pressing [**ALARM / SNOOZE**] to stop the alert and the alert icon keep flashing.

5. Registering with weather server platforms

The display console can upload /download weather data to ProWeatherLive (PWL), AWEKAS, PWS, WUnderground and / or Weathercloud through WI-FI router, you can follow the step below to register the account and setup your device in the following platforms.

5.1 ProWeatherLive.net (PWL)

*** This is best done on a computer desktop or laptop***

1. In <https://proweatherlive.net> click the "**Create Your Account**" then follow the instructions to create your account.

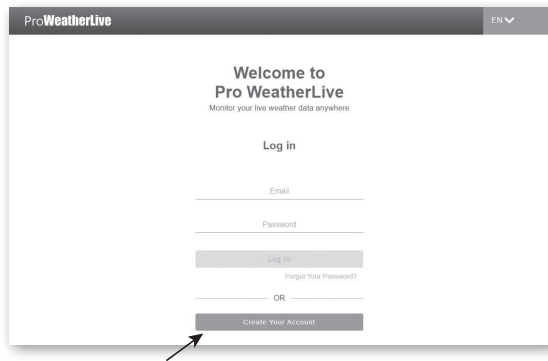

Note:

- You can find the create account step in <https://proweatherlive.net/help>
- ProWeatherLive (PWL) website and app are subject to change without prior notice.

2. Log in the ProWeatherLive and then click the "**Edit Devices**" in the pull down menu.

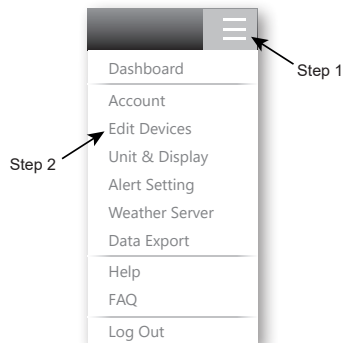

1. In "Edit Devices" page, click the "**+Add**" on the top right corner to create a new device, it will generate the Station ID and key instantly. Make a note of this and then click "**FINISH**" to create the station tab.

2. Click the "**Edit**" on the top right corner of the station tab.

3. Enter the "Device name", "Device MAC address", "Elevation", "Latitude", "Longitude" and select your time zone in the station tab, then click "**Confirm**" to save the setting.

Note:

- The device MAC address can be found on the backside of the console.

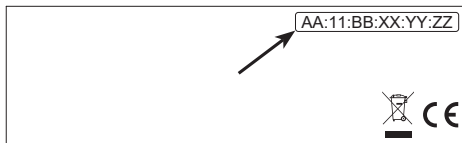

Device MAC address

- The weather forecast and weather condition will be based on the Latitudes and Longitudes entered, which are also used for calculations of sunrise, sunset, moon rise and moon set times.
- Enter a negative sign for Latitudes or Longitudes when it's South or West respectively. For example: 33.8682 South is "-33.8682" ; 74.3413 West is "-74.3413".

4. You will need to enter the Station ID and key into the WSLink app. Please refer to **Section 6.4(c1)** for details.



5.2 WeatherUnderground.com (WU)

*** This is best done on a computer desktop or laptop.***

1. In <https://www.wunderground.com> click the "Join" on the top right corner to open the registration page. Follow the instructions to create your account.



2. Once you have created your account and completed the Email validation, please go back to the WUnderground web page to login. Then, click "My Profile" on the top to open the drop-down menu and click "My Weather Station".



3. In "My Weather Station" page bottom, click the "Add New Device" to add your device.

4. In step "Select a Device Type", choose "Other" in the list, then press "Next".

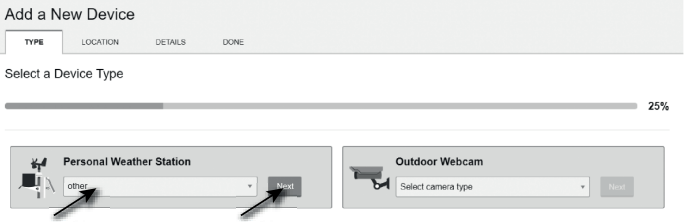

- In step “Set Device Name & Location”, select your location on the map, then press “Next”.

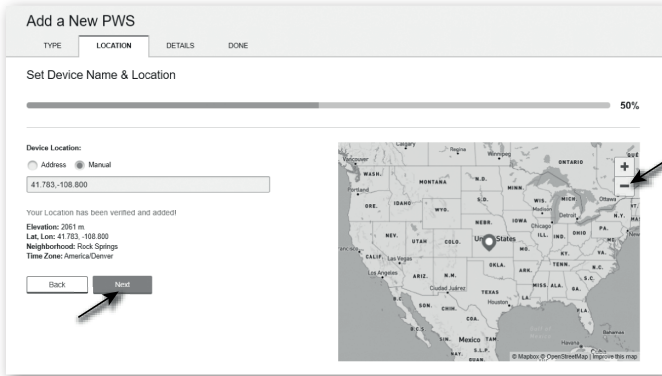

- Follow their instruction to enter your station information, in the Step “Tell Us More About Your Device”, (1) enter a Name for your weather station. (2) fill in the other information (3) select “**I Accept**” to accept Weather underground’s privacy terms, (4) click “**Next**” to create your station ID and key.

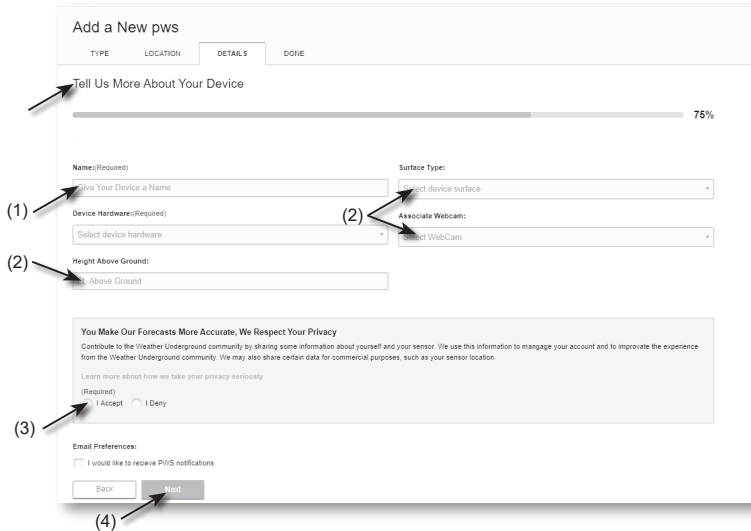

- Jot down Your “Station ID” and “Station key” for the further setup step.

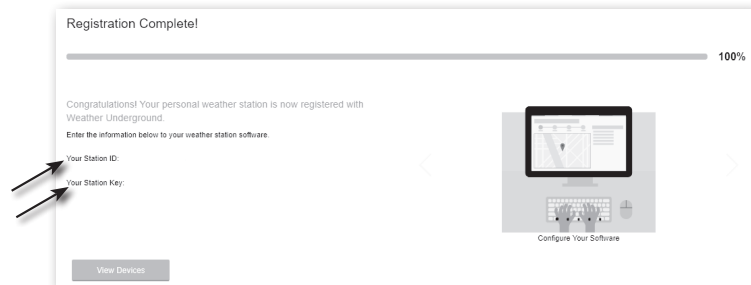

8. You will need to enter the Station ID and key into the WSLink app. Please refer to **Section 6.4(c2)** for details.

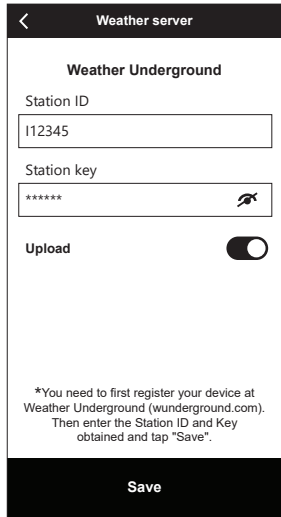

5.3 Weathercloud (WC)

*** This is best done on a computer desktop or laptop.***

1. In <https://weathercloud.net> enter your information in “Join us today” section, then follow the instructions to create your account.

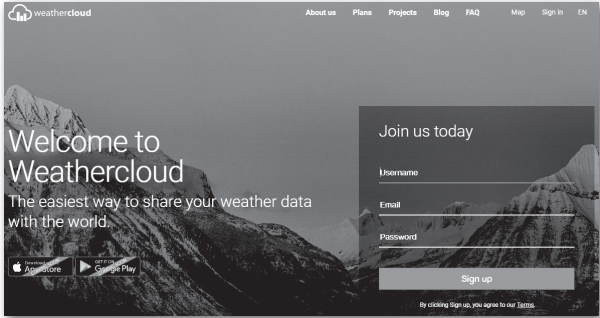

2. Sign in Weathercloud and then you will go the “Devices” page, click “+ New” to create new device.



3. Enter all the information in **Create new device** page, for the **Model*** selection box select the **“W100 Series”** under **“CCL”** section. For the Link type* selection box select the **“SETTINGS”**, Once you have completed, click **Create**.

4. Jot down your ID and key for the further setup step.

 **Note:** You can find your ID and the key under **“Settings” > “Connect station”**

5. You will need to enter the ID and key into WSLink app. Please refer to **Section 6.4(c3)** for details.

5.4 Awekas

Detailed additional instructions for account creation and connection setup for AWEKAS are available for download at the following Internet address (German language):

<https://www.bresser.de/download/7003800/AWEKAS>

5.5 PWSWeather

Detailed additional instructions for account creation and connection setup for PWSWeather are available for download at the following Internet address (English language):

<https://www.bresser.de/download/7003800/PWSWEATHER>

6. Connect display console to internet by WI-FI

6.1 Download WSLink configuration app



WSLink

To connect console to WI-FI, you need to download the “WSLink” configuration app from one of the following links by scanning the QR code or search “WSLink” in App Store or Google Play.



App Store



Google Play

WSLink app is required for the console to connect to WI-FI and Internet, setup weather server, perform sensor calibration and firmware update.



Note :

- WSLink app is only for configuration. It is not used to remotely view your weather data.
- WSLink app may subject to change and update.

6.2 Console in Access Point (AP) broadcast mode

When you power up the console for the first time, the console LCD will show flashing “AP” and “” icon to signify that it has entered AP (Access Point) mode, and is ready for WI-FI settings. User can also press and hold the [**SENSOR / WI-FI**] for 6 seconds to enter AP mode manually.

6.3 Add your console to WSLink

Open the WSLink app and follow the steps below to add your console to WSLink.

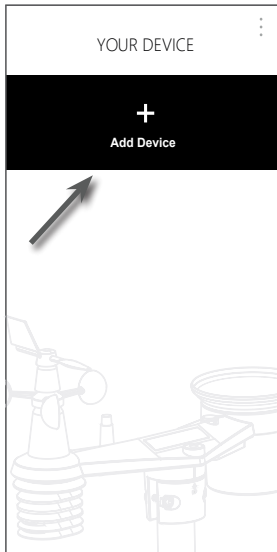

(a) Your Device page
Tap "Add Device" icon.



(b) Select your device thumbnail.

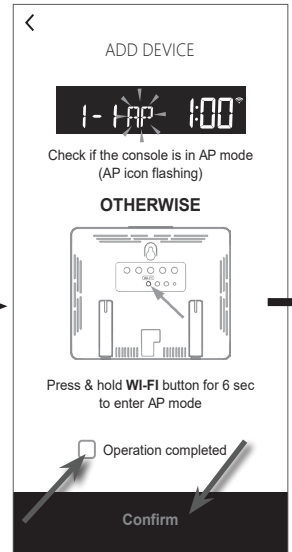

(c) Ensure the console is in AP mode and check the "Operation completed" box, then tap "Confirm" to go to system WI-FI network page of your smart phone.

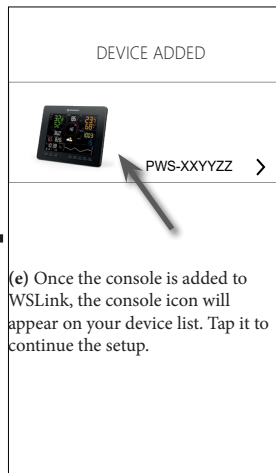

(e) Once the console is added to WSLink, the console icon will appear on your device list. Tap it to continue the setup.

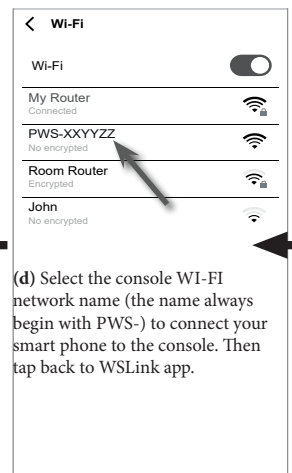

(d) Select the console WI-FI network name (the name always begin with PWS-) to connect your smart phone to the console. Then tap back to WSLink app.

Section 6.3.1 Setup new console with WSLink

Note :

- For first time connection of smart phone to the console Wi-Fi network, you need to acknowledge any "no internet connection" notice when being prompted.
- If your smart phone cannot connect to the console, please turn off the mobile data / network in your smart phone and try again.

6.3.1 Setup new console with WSLink

The app will follow the steps below to guide you through the setup.

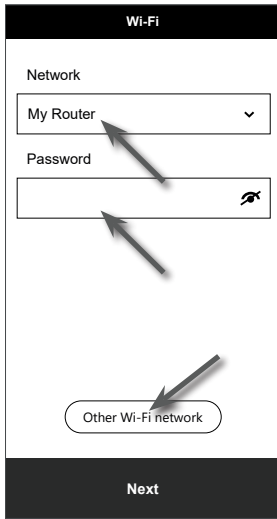

(e) Wi-Fi page

Network: select Wi-Fi network (router SSID) for connection.

Password: enter Wi-Fi password.

Other Wi-Fi network: setup to hidden Wi-Fi network.

Next: go to "Edit Device" page.

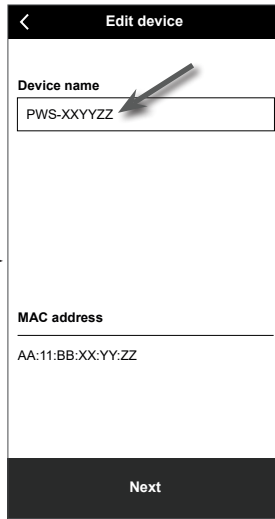

(f) Edit device page

Device name: Create a name for your device.

Next: go to "Weather server" page.

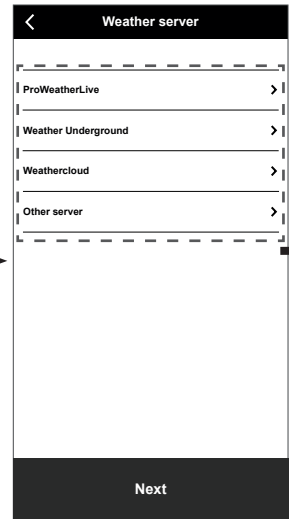

(g) Weather server page

Please refer to section 6.4 (c) for more detail about the connection setup.

ProWeatherLive: see section 6.4(c1)

WeatherUnderground: see section 6.4(c2)

WeatherCloud: see section 6.4(c3)

Other server: see section 6.4(c4)

Next: go to "Settings" page.

(j) Delete your console

To remove device from the app, swipe the console icon left and tap the bin.

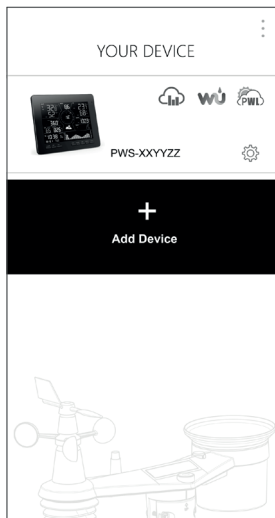
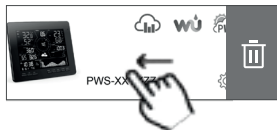

(i) Your Device page

Your setup is now completed. You can tap the console icon and follow the procedure to do the console settings anytime if necessary.

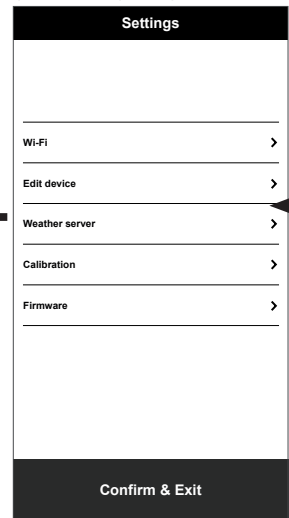

(h) Settings page

This is main page of the console, you can enter different setup page to setup your console. Once you complete the setup, tap "Confirm & Exit" to exit AP mode.

6.4 Weather server setting

The setup page of 4 weather servers: ProWeatherLive, Weather Underground, Weathercloud and customized server.



(a) Settings page

At the settings page, tap "Weather server".

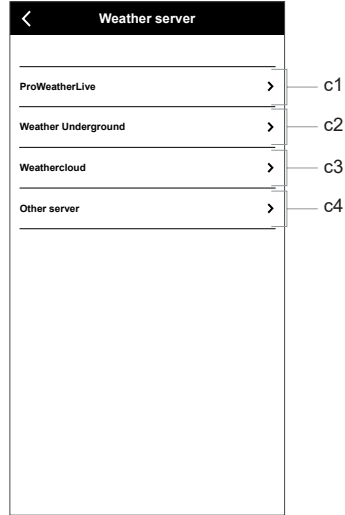

(b) Select the Weather server

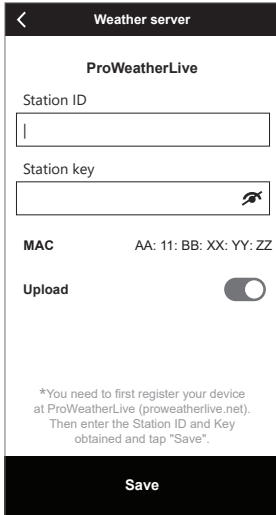

(c1) Upload your weather data to ProWeatherLive

1. Register an account and weather station at proweatherlive.net per section 5.1
2. Enter the Station ID and Station key obtained from proweatherlive.net into this panel
3. Enable (or disable) the upload.
4. Tap "Save".

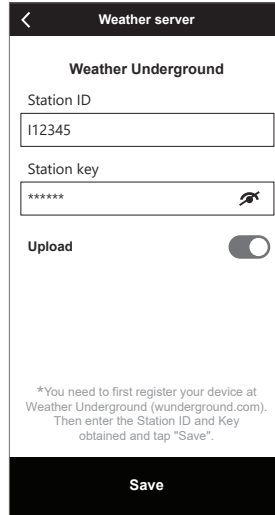

(c2) Upload your weather data to Weather Underground

1. Register an account and weather station at wunderground.com per section 5.2
2. Enter the Station ID and Station key obtained from WUnderground.com into this panel
3. Enable (or disable) the upload.
4. Tap "Save".

(c3) Upload your weather data to Weathercloud

1. Register an account and weather station at Weathercloud.net per section 5.3
2. Enter the Station ID and Station key obtained from Weathercloud.net into this panel
3. Enable (or disable) the upload.
4. Tap "Save".

Able to select:
 - 12 seconds
 - 15 seconds
 - 1 minute
 - 5 minutes

Able to select:
 - WUnderground API
 - WSLink API

(c4) Upload to customized server (optional)

1. Prepare your customized server based on WUnderground or WSLink API
2. Enter the URL address, Station ID and Station key of the customized server.
3. Select upload interval and API type
4. Enable (or disable) the upload.
5. Tap "Save".

6.5 API for customized weather server

Apart from choosing WUnderground API that only covers the basic parameters shown on Weather Underground, user may select WSLink API for full set of upload protocols that include all the parameters shown on the console, including those of the optional sensors that are linked to it.

After you selected the WSLink API type, a WSLink API icon will be appeared under API type section, you may tap the icon to obtain the full set of WSLink data upload API document.

6.6 Calibration

(a) **Settings page**
At the settings page, tap "Calibration".

(b) **Calibration page**

1. Tap on the section where calibration is needed.
2. Tap "Unit" to change the unit if necessary before entering the calibration value.
3. Tap "Save".

Calibration parameters

Section	Parameters	Type of Calibration	Default value	Setting range	Typical calibration source
Indoor	Temperature	Offset	0	±20°C	Red spirit or mercury thermometer
	Humidity	Offset	0	±20 %	Sling psychrometer
	Absolute pressure	Offset	0	±560hPa (±16.54inHg or ±420mmHg)	Calibrated laboratory grade barometer
	Relative pressure	Offset	0		Local airport
Outdoor	Temperature	Offset	0	±20°C	Red spirit or mercury thermometer
	Humidity	Offset	0	±20 %	Sling psychrometer
	Wind direction	Offset	0	±90°	GPS or Compass
	Wind speed	Gain	1	x 0.5 ~1.5	Calibrated laboratory grade wind meter
	Rain	Gain	1	x 0.5 ~1.5	Sight glass rain gauge with meter
	UVI	Gain	1	x 0.01 ~ 10.0	Calibrated laboratory grade UV meter
	Light	Gain	1	x 0.01 ~ 10.0	Calibrated laboratory grade solar radiation sensor
CH1~3 Thermo-hygro (optional)	Temperature	Offset	0	±20°C	Red spirit or mercury thermometer
	Humidity	Offset	0	±20 %	Sling psychrometer
Others sensors (optional)	PM2.5 value	Offset	0	±99µg/m ³	Calibrated laboratory grade PM2.5 sensor
	PM10 value	Offset	0	±99µg/m ³	Calibrated laboratory grade PM10 sensor
	HCHO value	Offset	0	±500ppb	Calibrated laboratory grade HCHO sensor
	CO ₂ value	Offset	0	±500ppm	Calibrated laboratory grade CO ₂ sensor
	CO value	Offset	0	±200ppm	Calibrated laboratory grade CO sensor



Note:

- Calibration of most parameter is not required, with the exception of Relative Pressure, which must be calibrated to sea-level to account for altitude effects.
- For temperature and pressure, the app will always calculate & convert the calibration value in °C and hPa respectively.

6.7 Firmware

(a) Settings page
At the settings page, tap "Firmware".

(b) Your current firmware version will be shown. Tap "Update" if new firmware is available (indicated by a red dot).

After firmware uploaded to console, please check status on your device, please refer to **(Section 8.3)** for more detail.

(a) Settings page

At the settings page, tap "Firmware".

(b) Your current firmware version will be shown.

Tap "Update" if new firmware is available (indicated by a red dot).

6.8 STA mode operation

Provided your smart phone and console are both connected under the same WI-FI network, you may directly access the console's settings.

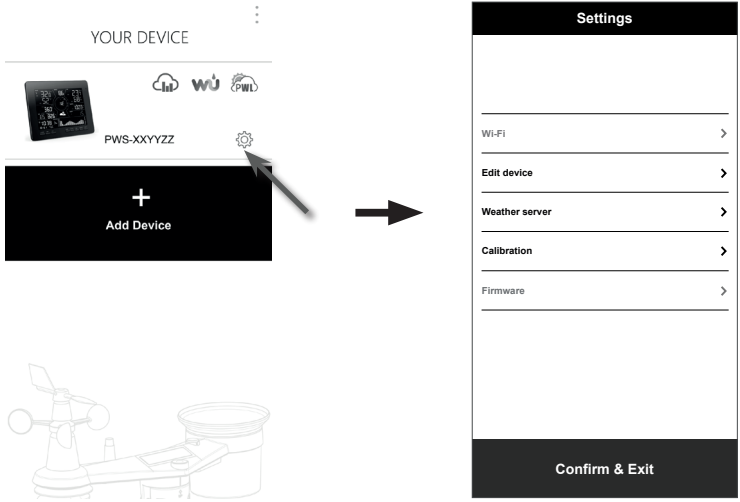

(a) Your Device page

Ensure your console and smart phone are connected in the same network, then tap your console icon to enter settings page.

(b) Settings page (under STA mode)

User may tap to enter different setup page, except Wi-Fi and Firmware. To exit settings, tap "Confirm & Exit".

7. View weather server live data & operation

7.1 View ProWeatherLive live data

Login your ProWeatherLive account at <https://proweatherlive.net>

Once your device is connected, your device's live weather data will show on the dashboard page.

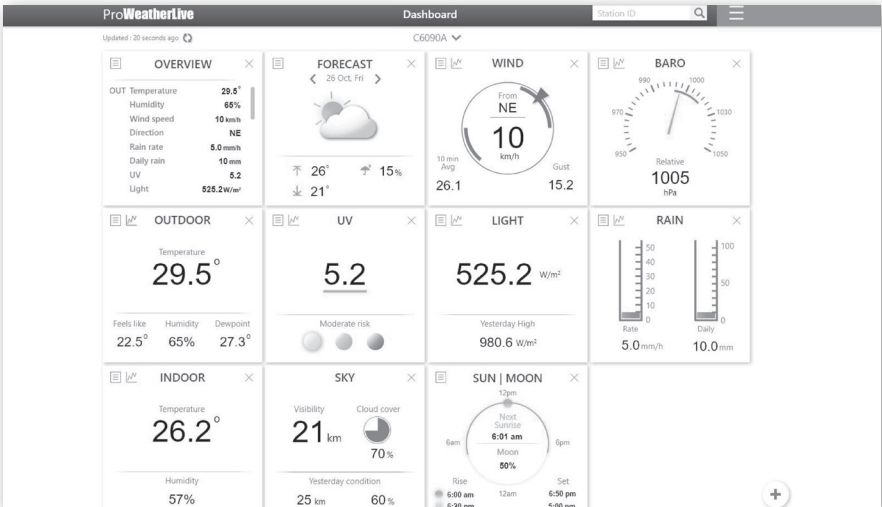

Note:

Press "Help" in the to get more information about PWL operation.

Android and iOS ProWeatherLive apps are available in addition to ProWeatherLive.net. Search "proweatherlive" in iOS App Store or Google Play.

7.2 Viewing your weather data in WUnderground

Login your account.

To view your weather station live data in a web browser (PC or mobile version), please visit <http://www.wunderground.com>, and then enter your "Station ID" in the searching box. Your weather data will show up on the next page. You can also login your account to view and download the recorded data of your weather station.



Another way to view your station is use the web browser URL bar, type below in the URL bar:
<https://www.wunderground.com/dashboard/pws/XXXX>
 Then replace the XXXX by your Weather underground station ID to view your station live data.

7.3 Viewing your weather data in Weathercloud

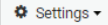
1. To view your weather station live data in a web browser (PC or mobile version), please visit <https://weathercloud.net> and sign in your own account.
2. Click the  icon inside the  pull down menu of your station.

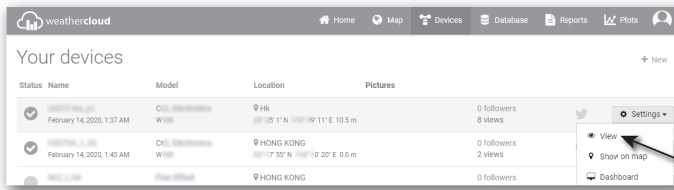

3. Click "**Current**", "**Wind**", "**Evolution**" or "**Inside**" icon to view the live data of your weather station.

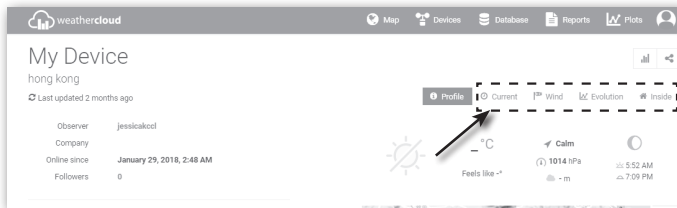

7.4 Viewing weather data via WSLink app

With WSLink app, user may tap the shortcut icon of ProWeatherLive, Wunderground or Weathercloud in "Your Device" page to directly access live weather data on their web page dashboard respectively.

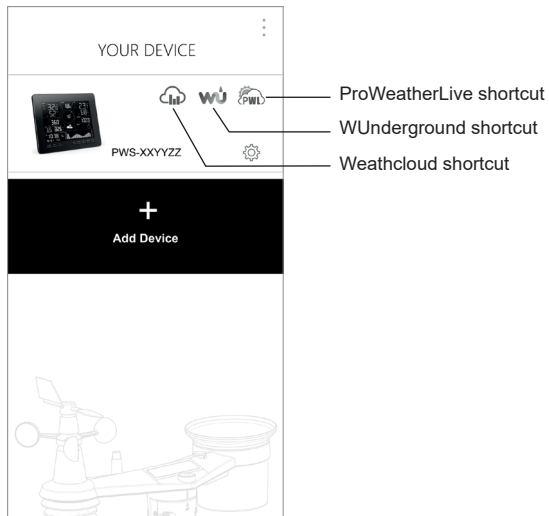

7.5 ProWeatherLive dashboard apps

Android and iOS ProWeatherLive apps are available in addition to proweatherlive.net. Search "proweatherlive" in iOS App Store or Google Play.

8. Other functions



8.1 Backlight

The console backlight brightness can be adjust by using the [**BACKLIGHT**] slide switch to select the appropriate brightness:

- Slide to the [**HI**] position for the brighter backlight.
- Slide to the [**LO**] position for the dimmer backlight.
- Slide to the [**AUTO**] position for the auto adjust back light that according to environment light level.

8.2 Maintenance

8.2.1 Battery replacement

When low battery indicator "  " or "  " appear on top of the sensors' reading, it indicates that the current sensor battery power is low respectively. Please replace with new batteries.

8.2.2 Changing batteries and manual pairing of sensor

Whenever you changed the batteries of the wireless sensor, re-synchronization must be done manually.

1. Change all the batteries to new ones in the sensor.
2. Press [**SENSOR / WI-FI**] on the console to enter sensor Synchronization mode.
3. Console will re-register the sensor after its batteries are changed (about 1 minute).

8.2.3 Remove wireless sensor(s) connection

In order to remove the sensor(s) connection, please follow below steps:

1. Remove sensor batteries.
2. Press [**SENSOR / WI-FI**] once to clear the sensor history.

8.3 Firmware update

The console supports OTA firmware update capability. Its firmware may be updated over the air anytime (whenever necessary) through WSLink app.

1. The latest firmware will be download to your smart phone automatically, just connect your console to WSLink via AP mode to check for update (**Section 6.7**).
2. Follow the app step to transfer the OTA file from smart phone to console.
3. Once file transferred, the console will start to update, the update time is around 5 ~ 10 minutes. While updating, the progress will be displayed (i.e. 100 is completion).
4. The console will restart once the update is completed.



Important note:

- Please keep connecting the power during the firmware update process.
- Please make sure your console WI-FI connection is stable.
- When the update process start, do not operate the console and smart phone until the update is finished.
- Settings and data maybe lost during update.
- During firmware update the console will stop upload data to the cloud server. It will reconnect to your WI-FI router and upload the data again once the firmware update succeed. If the console cannot connect to your router, please setup again.
- Firmware update process have potential risk, which cannot guarantee 100% success. If the update fail, please redo the above step to update again.
- If firmware update fail, press and hold the [^] and [**MODE**] at the same time with 10 seconds to back to original version, then redo the update procedure again.

8.4 Reset and factory hard reset



To reset the console and start again, press the [**RESET**] once or remove the backup battery and then unplug the adapter. To resume factory settings and remove all data, press and hold the [**RESET**] for 6 seconds.

8.5 Wireless 7-in-1 sensor array maintenance



REPLACE THE WIND VANE

Unscrew and remove the wind vane for replacement.

REPLACE THE WIND CUP

1. Unscrew and remove the top cap.
2. Remove the wind cup for replacement.

CLEANING HYGRO-THERMO-SENSOR

1. Remove the 2 screws at the bottom of the radiation shield.
2. Gently pull out the shield.
3. Carefully remove any dirt or insects on the sensor (do not let the sensors inside get wet).
4. Clean the shield with water to remove any dirt or insects.
5. Install all the parts back when they are clean and fully dried.

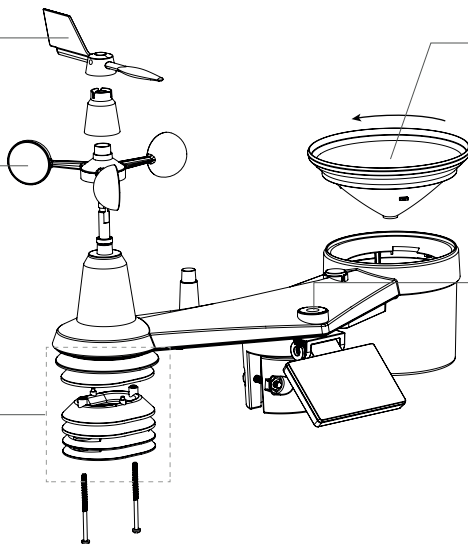

CLEANING THE RAIN COLLECTOR

1. Rotate the rain collector by turning it 30° anti-clockwise.
2. Gently remove the rain collector.
3. Clean and remove any debris or insects.
4. Install the collector when it is clean and fully dried.

CLEANING THE UV SENSOR AND CALIBRATION

- For precision UV measurement, gently clean the UV sensor cover lens with damp micro-fibre cloth.
- Over time, the UV sensor can be calibrated with a utility grade UV meter.

9. Troubleshoot



Problems	Solution
<p>☹ and --- (Signal lost for 15 minutes)</p> <p>☹ and Er (Signal lost for 1 hour)</p>	<p>Make sure the console is placed away from other electronic Appliances that may interference with the wireless communication (TVs, computers, microwaves).</p>
7-in-1 wireless sensor array is intermittent or no connection	<ol style="list-style-type: none"> 1. Make sure the sensor array is within the transmission range. 2. If it still does not work, reset the sensor pair with console again.
Time is incorrect	<ol style="list-style-type: none"> 1. Make sure you have register PWL account and connected your device to PWL. 2. Make sure your enter correct time zone, Latitude and longitude to your devices in ProWeatherLive.net. 3. Make sure your console connected to Internet via WI-FI.
Cannot use the STA mode for setup	<ol style="list-style-type: none"> 1. Make sure your console and smart phone are connect to the same WI-FI network. 2. Make sure the console WI-FI signal icon are always on. 3. Make sure the location function of your smart phone is enabled. 4. Ensure your app are the latest version.
No WI-FI connection	<ol style="list-style-type: none"> 1. Check the WI-FI icon on the display, it should be on if connectivity is successful. 2. Make sure the WI-FI settings (router's name, security type, password) are correct. 3. Make sure you connect to 2.4G band of the WI-FI router (5G not supported). 4. Make sure you the WI-FI security match your router setting.

Problems	Solution
Data not reporting to ProWeatherLive	<ol style="list-style-type: none"> 1. Make sure the WI-FI connection of the console is good. 2. Ensure your Station ID and Station Key are correct.
Rainfall is not correct	<ol style="list-style-type: none"> 1. Make sure the rain collector is clean for the tipping bucket to tip smoothly. 2. Make sure the sensor has stable and level mounting to ensure correct tipping.
Temperature reading too high in the day time	<ol style="list-style-type: none"> 1. Place the sensor in open area and at least 1.5m off the ground. 2. Ensure that the sensor is placed away from heat generating sources or structures, such as buildings, pavement, walls or air conditioning units.
Some condensation beneath the UV sensor may occur overnight	This will disappear when temperature rises up under the sun and will not affect the performance of the unit.
Console display no response or malfunction	<p>You can follow the below step to fix:</p> <ol style="list-style-type: none"> 1. Remove the backup battery. 2. Unplug the DC power jack. 3. After 1 minute, plug the power jack again.

10. Specifications

10.1 Console

General specification

Dimensions (W x H x D)	215 x 176.5 x 27mm (8.5 x 6.9 x 1.1 in)
Weight	503g (without battery)
Main power	DC 5V, 1A adaptor
Backup battery	CR2032 3V button cell
Operating temperature range	-5°C ~ 50°C
Operating Humidity range	RH 10~90% non-condensing
Support sensors (optional)	<ul style="list-style-type: none"> - Up to 3 wireless thermo-hygro sensors - Up to 3 wireless water leak sensors - 1 wireless PM2.5 / PM10 sensor - 1 wireless HCHO / VOC sensor - 1 wireless CO₂ sensor - 1 wireless CO sensor
RF frequency (Depend on country version)	868Mhz (EU or UK version)

Time related function specification

Time display	HH: MM
Hour format	12hr AM / PM or 24 hr
Date display	MM / DD, DD / MM or Year
Time synchronize method	Through PWL to get the local time of the console location
Weekday languages	EN / DE / FR / ES / IT / NL / RU

WI-FI communication specification

Standard	802.11 b/g/n
Operating frequency :	2.4GHz

Setup app

App name	WSLink
Supported platform	Android smart phone or iOS (iPhone)

Weather platform	
ProWeatherLive	
Website	https://proweatherlive.net
App name	ProWeatherLive
Supported platform	Android smart phone or iOS (iPhone)
WUnderground	
Website	https://www.wunderground.com
Weathercloud	
Website	https://weathercloud.net
Barometer	
Barometer unit	hPa, inHg and mmHg
Accuracy	(700 ~ 1100hPa ± 5hPa) / (540 ~ 696hPa ± 8hPa) (20.67 ~ 32.48inHg ± 0.15inHg) / (15.95 ~ 20.55inHg ± 0.24inHg) (525 ~ 825mmHg ± 3.8mmHg) / (405 ~ 522mmHg ± 6mmHg) Typical at 25°C (77°F)
Resolution	1 hPa / inHg is 2 decimal place / mmHg is 1 decimal place
Indoor temperature	
Temperature unit	°C and °F
Accuracy	≤0°C ± 2°C (≤32°F ± 3.6°F) >0 °C ± 1°C (>32 °F ± 1.8°F)
Resolution	°C / °F (1 decimal place)
Indoor humidity	
Humidity unit	%
Accuracy	1 ~ 9% RH ± 8% RH @ 25°C (77°F) 10 ~ 90% RH ± 5% RH @ 25°C (77°F) 91 ~ 99% RH ± 8% RH @ 25°C (77°F)
Resolution	1%
Outdoor temperature	
Temperature unit	°C and °F
Weather index mode	Feels like and Dew point
Feels like display range	-65 ~ 50°C
Dew point display range	-20 ~ 80°C
Accuracy*	0.1 ~ 60°C ± 0.4°C (32.2 ~ 140°F ± 0.7°F) -19.9 ~ 0°C ± 0.7°C (-3.8 ~ 32°F ± 1.3°F) -40 ~ -20°C ± 1°C (-40 ~ -4°F ± 1.8°F)
Resolution	°C / °F (1 decimal place)
Outdoor humidity	
Humidity unit	%
Accuracy*	1 ~ 9% RH ± 5% RH @ 25°C (77°F) 10 ~ 90% RH ± 3.5% RH @ 25°C (77°F) 91 ~ 99% RH ± 5% RH @ 25°C (77°F)
Resolution	1%
Wind speed & direction	
Wind speed unit	mph, m/s, km/h and knots
Wind speed display range	0 ~ 112mph, 50m/s, 180km/h, 97knots
Resolution	mph, m/s, km/h and knots (1 decimal place)
Speed accuracy*	< 5m/s: ± 0.8m/s; > 5m/s: ± 10% (whichever is greater)

Display mode	Gust / Average
Wind direction display mode	16 directions or 360 degree
Rain	
Unit for rainfall	mm and in
Unit for rain rate	mm/h and in/h
Accuracy*	± 7% or 1 tip
Range	0 ~ 19999mm (0 ~ 787.3 in)
Resolution	0.254mm (3 decimal place in mm)
Rain display mode	Rate / Hourly / Daily / Weekly / Monthly / Total rainfall
UV index	
Display range	0 ~ 16
Resolution	1 decimal place
Light intensity	
Light intensity unit	Klux, Kfc and W/m ²
Display range	0 ~ 200Klux
Resolution	Klux, Kfc and W/m ² (2 decimal place)

* Accuracy depend on 7-in-1 sensor data.

10.2 Wireless 7-in-1 sensor

Dimensions (W x H x D)	390 x 231 x 165 mm (15.4 x 9.1 x 6.5in) (not include pole and stand)
Weight	599g (not include batteries, pole and stand)
Backup power	3 x AA size 1.5V batteries (Non-rechargeable Lithium batteries recommended)
Weather data	Temperature, Humidity, Wind speed, Wind direction, Rainfall, UV and light intensity
RF frequency	868MHz (EU or UK)
RF transmission range	150m (492 feet) straight distance
Transmission interval	12 seconds
Operating temperature range	-40 ~ 60°C (-40 ~ 140°F)
Operating humidity range	RH 1% to 99 % non-condensing

10.3 Wireless thermo-hygrometer sensor

Dimensions (W x H x D)	58 x 125 x 19 mm (2.3 x 4.9 x 0.7in)
Weight	144g (with Batteries)
Main power	2 x AA size 1.5V batteries (Alkaline batteries recommended)
Weather data	Temperature and Humidity
RF frequency	868MHz (EU or UK)
RF transmission range	150m (492 feet) straight distance
Transmission interval	60 seconds
Operating temperature range	-20 ~ 60°C (-20 ~ 140°F)
Operating humidity range	RH 1% to 99% non-condensing

11. DISPOSAL

If you pass on or dispose of the station, you should delete the stored WLAN data to prevent unauthorised access to your WLAN.

Dispose of the packaging materials properly, according to their type, such as paper or cardboard. Contact your local waste-disposal service or environmental authority for information on the proper disposal.

 Do not dispose of electronic devices in the household garbage!

■ As per Directive 2012/19/EU of the European Parliament on waste electrical and electronic equipment and its adaptation into German law, used electronic devices must be collected separately and recycled in an environmentally friendly manner.

12. CE Declaration of Conformity

 Hereby, Bresser GmbH declares that the equipment type with part number: 7003800 is in compliance with Directive 2014/53/EU. The full text of the EU declaration of conformity is available at the following internet address:

http://www.bresser.de/download/7003800/CE/7003800_CE.pdf

13. Warranty & Service

The regular warranty period is 2 years and begins on the day of purchase. To benefit from an extended voluntary warranty period as stated on the gift box, registration on our website is required.

You can consult the full warranty terms as well as information on extending the warranty period and details of our services at www.bresser.de/warranty_terms.

Inhaltsverzeichnis

1.	Vorsichtsmaßnahmen und Warnungen	59
1.1	Einleitung	60
1.2	Schnellstartanleitung	60
2.	VOR DER INSTALLATION	60
2.1	Austesten	60
2.2	Standortwahl	61
3.	Erste Schritte	61
3.1	7-in-1-Funksensor	61
3.1.1	Windfahne installieren	62
3.1.2	Auffangtrichter des Regennessers einsetzen	62
3.1.3	Batterien einlegen	62
3.1.4	Einstellen des Solarpanels	63
3.1.5	Installation des Multisensors	64
3.1.6	Montage mit Kunststoffstange	65
3.1.7	Ausrichtung	66
3.1.8	Ausrichten des 7-in-1 Funksensors nach Süden	66
3.2	Drahtloser Thermo-/Hygro-Sensor	67
3.2.1	Drahtlosen Thermo-/Hygro-Sensor einrichten	67
3.3	Synchronisieren Sie den/die zusätzlichen Funksensor(en) (optional)	67
3.3.1	Thermo-/Hygro- und Wasser-Sensoren (optional)	68
3.3.2	Luftqualitäts-Sensoren	68
3.4	Empfehlung für beste drahtlose Übertragung	69
3.5	Inbetriebnahme der Basisstation	70
3.5.1	Notstrom-Batterie einsetzen und einschalten	70
3.5.2	Einrichten der Basisstation	71
3.6	Den drahtlosen 7-in-1-Sensor synchronisieren	71
3.7	Datenbereinigung	71
4.	Funktionen und Bedienung der Basisstation	72
4.1	Displayanzeigen	72
4.2	Tastenbelegung Basisstation	72
4.3	Über die Ortszeit	74
4.4	Einstellungen der Basisstation	74
4.5	Sonnenaufgang/Sonnenuntergang Zeit	75
4.6	Jahr anzeigen	75
4.7	Mondphase	76
4.8	Empfang des Sensor-Funksignals	76
4.9	Trendindikator	76
4.10	Außentemperatur und Luftfeuchtigkeit	76
4.11	Innenansicht, optionale Thermo-Hygro- und Leckagekanäle	77
4.11.1	Wasserleck (optionaler Wasserlecksensor)	77
4.12	Barometrischer Druck	77
4.12.1	Absoluter oder relativer barometrischer Druck	78
4.13	Gefühlte Temperatur, Taupunkt und optionaler Sensorwert	78
4.13.1	Gefühlte Temperatur (Feels like)	80
4.13.2	Taupunkt	80
4.13.3	Tabelle der Schadstoffgehaltsanzeige für optionale Sensoren	80
4.14	Wind	81
4.14.1	Überblick	81
4.14.2	Anzeige von Windrichtung, Böen und Beaufort-Skala	81
4.14.3	Beaufort-Skala	81
4.15	Regen	82
4.15.1	Überblick	82
4.15.2	Anzeigemodus für Niederschlag	82
4.15.3	Definition der Regenrate	83
4.15.4	Gespeicherte Gesamtniederschlagsmenge zurücksetzen	83
4.16	Lichtintensität, UV-Index und Expositionsniveau	83
4.16.1	Tabelle UV-Index vs. Belastungsgrad	83
4.17	Verlaufdsdiagramm	84
4.17.1	Diagramme für verschiedene Parameter über einen bestimmten Zeitraum	84
4.17.2	Diagramme für ausgewählte Parameter über verschiedene Zeiträume	85

4.18	Wettervorhersage	86
4.18.1	Tägliche Vorhersage für den heutigen Tag und die nächsten 7 Tage	86
4.18.2	Stündliche Vorhersage für 24 Stunden	87
4.18.3	Symbol für mehrtägige / 24-Stunden-Wettervorhersage	88
4.19	MAX / MIN-AUFZEICHNUNG	88
4.19.1	Maximale / minimale Datensätze anzeigen	89
4.19.2	MAX- / MIN-Aufzeichnungen löschen	89
4.20	Alarmzeit und Wetter Hi/Lo-Alarm	89
4.20.1	Zum Ein-/Ausschalten von Zeitalarm und Wetteralarm Hi/Lo	89
4.20.2	Einstellen von Alarmzeit und Wetteralarm Hi/Lo	90
4.20.3	Aussetzen des Zeitalarms	91
4.20.4	Wetteralarm stoppen	92
5.	Registrierung bei Online-Wetterdiensten	92
5.1	ProWeatherLive.net (PWL)	92
5.2	WeatherUnderground.com (WU)	94
5.3	Weathercloud (WC)	96
5.4	AWEKAS	98
5.5	PWSWeather	98
6.	Basisstation über W-LAN mit dem Internet verbinden	98
6.1	WSLink Konfigurations-App herunterladen	98
6.2	Basisstation im Access Point (AP) Broadcast-Modus	99
6.3	Ihre Basisstation zu WSLink hinzufügen	100
6.4	Einrichtung des Wetterservers	102
6.5	API für kundenspezifische Wetterserver	103
6.6	Kalibrierung	104
6.7	Firmware	105
6.8	Betrieb im STA-Modus	106
7.	Live-Daten und Betrieb des Wetterservers anzeigen	107
7.1	ProWeatherLive Live-Daten anzeigen	107
7.2	Sehen Sie sich Ihre Wetterdaten über WUnderground an	107
7.3	Sehen Sie sich Ihre Wetterdaten über Weathercloud an	108
7.4	Anzeige von Wetterserverdaten über die WSLink-App	108
7.5	ProWeatherLive Dashboard-Anwendungen	108
8.	Weitere Funktionen	109
8.1	Hintergrundbeleuchtung	109
8.2	Wartung	109
8.2.1	Batteriewechsel	109
8.2.2	Batterien wechseln und Verbindung mit dem Sensor manuell herstellen	109
8.2.3	Verbindung der drahtlosen Sensoren trennen	109
8.3	Firmware-Aktualisierung	109
8.4	Zurücksetzen und zurücksetzen auf Werkseinstellung	110
8.5	Wartung des drahtlosen 7-in-1 Multisensors	110
9.	Fehlerbehebung	110
10.	Technische Daten	112
10.1	Basisstation	112
10.2	7-in-1-Funksensor	114
10.3	Drahtloser Thermo-Hygrometer-Sensor	114
11.	ENTSORGUNG	115
12.	EG-Konformitätserklärung	115
13.	GARANTIE & SERVICE	115

Über dieses Benutzerhandbuch

 Dieses Symbol stellt eine Warnung dar. Um einen sicheren Gebrauch zu gewährleisten, halten Sie sich immer an die in dieser Dokumentation beschriebenen Anweisungen.

 Auf dieses Symbol folgt ein Benutzertipp.

1. Vorsichtsmaßnahmen und Warnungen



- Es wird dringend empfohlen, das Benutzerhandbuch zu lesen und aufzubewahren. Der Hersteller und Lieferant kann keine Verantwortung für fehlerhafte Messwerte, verlorene Exportdaten und Folgen bei ungenauer Messung übernehmen.
- Diese Bedienungsanleitung enthält nützliche Informationen über den richtigen Gebrauch und die richtige Pflege dieses Produkts. Bitte lesen Sie dieses Handbuch durch, um seine Funktionen umfassend zu verstehen und zu nutzen. Halten Sie es für einen späteren Gebrauch griffbereit.
- Die in dieser Anleitung gezeigten Bilder können von der Originaldarstellung abweichen.
- Der Inhalt dieser Anleitung darf ohne die Zustimmung des Herstellers nicht vervielfältigt werden.
- Die technischen Spezifikationen und die Inhalte des Benutzerhandbuchs für dieses Produkt können sich ohne weiteren Hinweis ändern.
- Dieses Produkt darf nicht für medizinische Zwecke oder zur Information der Öffentlichkeit verwendet werden.
- Das Gerät keiner übermäßigen Kraft, Erschütterung, Staub, Temperatur oder Feuchtigkeit aussetzen.
- Die Lüftungsschlitze nicht mit Materialien wie Zeitung, Stoff o.ä. abdecken.
- Tauchen Sie das Gerät nicht in Wasser. Wenn Sie Flüssigkeit darüber verschütten, trocknen Sie es sofort mit einem weichen, fusselfreien Tuch.
- Das Gerät nicht mit scheuernden oder korrodierenden Materialien reinigen.
- Nehmen Sie keine Eingriffe an den internen Komponenten des Geräts vor. Hierdurch erlischt die Garantie.
- Die Platzierung dieses Produkts auf bestimmten Holzarten kann zu Schäden an der Oberfläche führen, für die der Hersteller keine Verantwortung übernimmt. Kontaktieren Sie ggf. den Möbelhersteller für entsprechende Pflegehinweise.
- Nur vom Hersteller festgelegte Anbauteile/Zubehörteile verwenden.
- Dieses Produkt ist nur für die Verwendung mit dem mitgelieferten Adapter vorgesehen: Hersteller: DONGGUAN SHIJIE HUAXU ELECTRONICS FACTORY, Modell: HX075-0501000-AX.
- Die Steckdose muss in der Nähe des Geräts installiert und leicht zugänglich sein.
- Wenn Ersatzteile benötigt werden, stellen Sie sicher, dass der Servicetechniker vom Hersteller angegebene Ersatzteile verwendet, die die gleichen Eigenschaften wie die Originalteile aufweisen. Unbefugter Austausch kann zu Bränden, Stromschlägen oder anderen Gefahren führen.
- Dieses Produkt ist kein Spielzeug. Außerhalb der Reichweite von Kindern aufbewahren.
- Die Basisstation ist nur für die Verwendung in Innenräumen vorgesehen.
- Stellen Sie die Basisstation in einem Abstand von mindestens 20 cm von Personen in der Nähe auf.
- Dieses Gerät ist nur für die Montage in einer Höhe < 2m geeignet.
- Bei der Entsorgung dieses Produkts ist darauf zu achten, dass es ggf. getrennt gesammelt werden muss.
- **VORSICHT!** Explosionsgefahr, wenn die Batterie durch einen falschen Typ ersetzt wird.
- Batterien während des Gebrauchs, der Lagerung oder des Transports keinen hohen oder niedrigen Extremtemperaturen oder niedrigem Luftdruck in großer Höhe ausgesetzt werden, da es sonst zu einer Explosion oder zum Austritt von entflammaren Flüssigkeiten oder Gasen kommen kann.
- Batterien nicht kurzschließen oder ins Feuer werfen, Kontakt mit heißen Gegenständen und offenem Feuer vermeiden. Batterien nicht öffnen oder beschädigen. Übermäßige Hitze oder Beschädigungen können zu Explosionen führen.
- Batterien nicht verschlucken. Es besteht Verätzungsgefahr.
- Dieses Produkt enthält eine Knopfzelle/Knopfbatterie. Wenn die Knopfzellenbatterie verschluckt wird, kann sie in nur 2 Stunden schwere innere Verbrennungen verursachen und zum Tod führen.
- Halten Sie neue und gebrauchte Batterien von Kindern fern.
- Wenn sich das Batteriefach nicht sicher schließen lässt, verwenden Sie das Produkt nicht mehr und halten Sie es von Kindern fern.
- Wenn Sie glauben, dass Batterien verschluckt worden sein könnten oder sich in irgendeinem Körperteil befinden, suchen Sie sofort einen Arzt auf.
- Nur neue, unbenutzte Batterien verwenden. Neue und alte Batterien nicht mischen.
- Entsorgen Sie verbrauchte Batterien gemäß den Anweisungen.
- Das Ersetzen einer Batterie durch einen falschen Typ kann zu einer Explosion oder zum Austritt von brennbarer Flüssigkeit oder Gas führen.

1.1 Einleitung

Vielen Dank, dass Sie sich für die 24H 7-Day Forecast Multi-Graph WI-FI Wetterstation entschieden haben. Dieses System bietet viele fortschrittliche Funktionen für Wetterbeobachter, wie z. B. den ProWeatherLive (PWL)-Cloud-Service, der Online-Wettervorhersagen und -bedingungen für Ihr Gebiet auf Ihrer Basisstation bereitstellt und gleichzeitig Ihre persönlichen Wetterdaten empfängt, die Sie jederzeit auf der PWL-Website oder der PWL-App einsehen können. Der professionelle drahtlose 7-in-1 Multisensor vereint Temperatur-, Luftfeuchtigkeits-, Wind-, Regen-, UV- und Lichtsensoren, die Ihre lokalen Wetterbedingungen jederzeit überwachen und diese Daten drahtlos an Ihre Basisstation übertragen. Dieses System unterstützt auch bis zu 3 Thermo-Hygro-Sensoren und weitere optionale moderne Sensoren, wie z.B. Blitzsensoren, Wasserlecksensoren und Luftqualitätssensoren wie PM2.5/10, CO₂, HCHO/VOC und CO-Sensoren. So können Sie Ihre gesamte Umgebung mit einem System und einer Anwendung überwachen. .



1.2 Schnellstartanleitung

Die folgende Schnellstartanleitung enthält die notwendigen Schritte zur Installation und zum Betrieb der Wetterstation sowie zum Hochladen ins Internet, zusammen mit Verweisen auf die entsprechenden Abschnitte.

Schritt	Beschreibung	Abschnitt
1	Einschalten des kabellosen 7-in-1-Sensors	3.1.3
2	Einschalten der Basisstation und Verbinden mit dem Multisensor	3.5, 3.6
3	Registrieren Sie Ihre Basisstation beim Online-Wetterdienst ProWeatherLive.net, um Stations-ID und -Key zu erhalten.	5.1
4	Öffnen Sie die WSLink-App, um das WLAN zu konfigurieren und die Einrichtung der Basisstation abzuschließen.	6.1, 6.2, 6.3, 6.4(c1)

2. VOR DER INSTALLATION

2.1 Austesten

Bevor Sie Ihre Wetterstation fest installieren, empfehlen wir dem Anwender, die Wetterstation an einem leicht zugänglichen Ort zu betreiben. So können Sie sich mit den Funktionen der Wetterstation und den Kalibrierverfahren vertraut machen, um einen ordnungsgemäßen Betrieb vor der dauerhaften Installation sicherzustellen.

2.2 Standortwahl

Bevor Sie den Multisensor installieren, beachten Sie bitte Folgendes:

1. Die Batterien müssen alle 2 bis 2,5 Jahre gewechselt werden
2. Vermeiden Sie Strahlungswärme, die von angrenzenden Gebäuden und anderen Bauteilen reflektiert wird. Idealerweise sollte der Multisensor in einem Abstand von 1,5 m zu einem Gebäude, dem Boden oder der Dachspitze installiert werden.
3. Die Übertragungreichweite zwischen dem Multisensor und der Basisstation kann bei Sichtverbindung bis zu 150 m betragen, vorausgesetzt, es befinden sich keine Hindernisse oder Störquellen dazwischen oder in der Nähe wie z. B. Bäume, Türme oder Hochspannungsleitungen. Prüfen Sie die Qualität des Empfangssignals, um einen guten Empfang sicherzustellen.
4. Haushaltsgeräte wie Kühlschrank, Beleuchtung, Dimmer können elektromagnetische Störungen verursachen, während Hochfrequenzstörungen von Geräten, die im gleichen Frequenzbereich arbeiten, Signalaussetzer verursachen können. Wählen Sie einen Standort, der mindestens 1-2 Meter von diesen Störquellen entfernt ist, um einen optimalen Empfang zu gewährleisten.

3. Erste Schritte

3.1 7-in-1-Funksensor

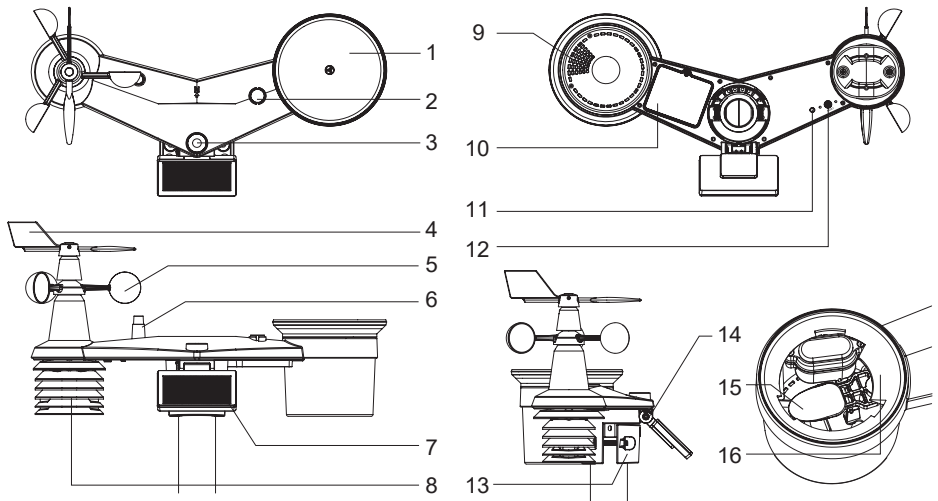

- | | | |
|--------------------|---------------------------------------------|---------------------------------------------|
| 1. Regensensor | 7. Solarpanel | 12. [RESET] |
| 2. Balance-Anzeige | 8. Strahlungsschutz und Thermo-Hygro-Sensor | 13. Montageklemme |
| 3. UVI/Lichtsensor | 9. Abflusslöcher | 14. Einstellbares Scharnier des Solarpanels |
| 4. Windfahne | 10. Batteriefachabdeckung | 15. Kippbehälter |
| 5. Windschalen | 11. Rote LED-Anzeige | 16. Regensensor |
| 6. Antenne | | |

3.1.1 Windfahne installieren

Unter Bezugnahme auf das Foto unten (**Schritt 1**) richten Sie die flache Fläche auf der Windfahnenwelle auf die flache Fläche der Windfahne aus und schieben Sie die Windfahne auf die Achse. (**Schritt 2**) ziehen Sie die Stellschraube mit einem Präzisionserschraubendreher fest.

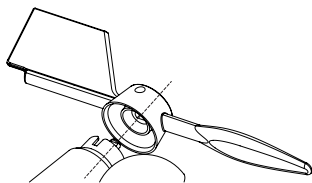

Schritt 1

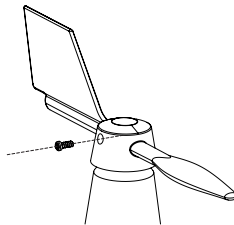

Schritt 2

3.1.2 Auffangtrichter des Regenmessers einsetzen

Setzen Sie den Auffangtrichter des Regenmessers ein und drehen Sie ihn im Uhrzeigersinn, um ihn am Sensor zu befestigen.

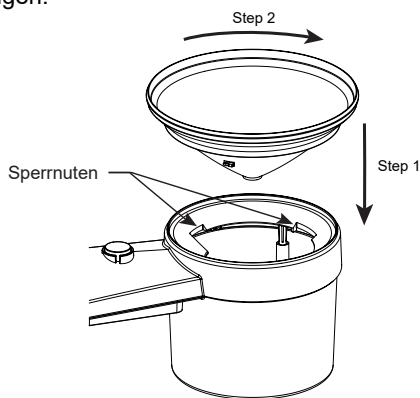

3.1.3 Batterien einlegen

Schrauben Sie die Batteriefachabdeckung an der Unterseite des Geräts auf. Legen Sie die 3x AA-Batterien (nicht wiederaufladbar) entsprechend der angegebenen +/- Polarität ein. Die rote LED-Anzeige auf der Rückseite des Multisensors leuchtet auf und blinkt alle 12 Sekunden.

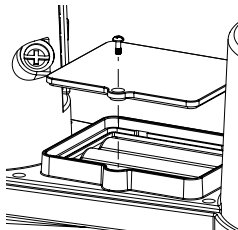

Hinweis:

Wir empfehlen die Verwendung von **nicht wiederaufladbaren Lithium-AA-Batterien** für kaltes Wetter, aber normalerweise sind Alkalibatterien für den Einsatz bei den meisten Wetterbedingungen ausreichend.

3.1.4 Einstellen des Solarpanels

Der Neigungswinkel des Solarmoduls kann vertikal auf die Positionen von 0 auf 15°, 30°, 45° and 60° eingestellt werden, je nachdem, in welcher Gegend Sie wohnen. Für eine optimale Leistungsabgabe das ganze Jahr über stellen Sie bitte den Neigungswinkel ein, der Ihrem Breitengrad am nächsten kommt.

z.B.

Standort (Breitengrad, Längengrad)	Neigungswinkel des Solarmoduls
Berlin (52.5484, 13.3736)	60°
Chicago (42.1146, -88.0464)	45°
Houston (29.7711, -95.3552)	30°
Bangkok (14.2752, 100.5684)	15°
Sydney (-33.5738, 151.3053)*	30°

*Bei Sensoren, die in der südlichen Hemisphäre installiert werden, müssen die Sonnenkollektoren nach Norden ausgerichtet sein.

Schritt 1: Lösen und drücken Sie die Schraube leicht nach innen bis sich das Zahnrad auf der gegenüberliegenden Seite aus der Sperrposition gelöst hat.

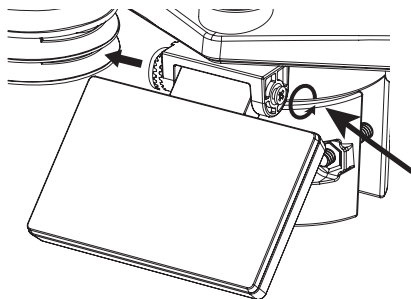

Schritt 2: Stellen Sie den vertikalen Winkel des Solarmoduls (0°, 15°, 30°, 45°, 60°) entsprechend dem Breitengrad Ihres Standorts ein.

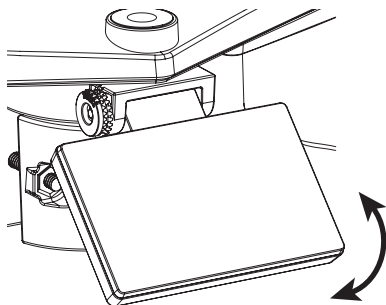



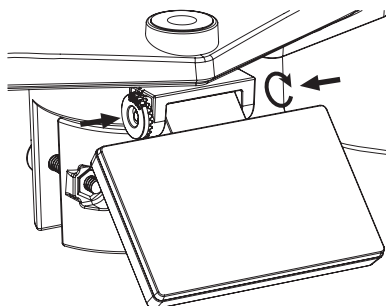



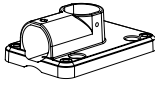

Schritt 3: Setzen Sie das Zahnrad ein und ziehen Sie die Schraube an, bis das Zahnrad sicher eingerastet ist.

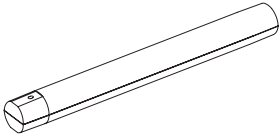

3.1.5 Installation des Multisensors

Montage-Kit

		
1. Montagesockel x 1	2. Montageklemme x 1	3. Kunststoffstange x 1
		
4. Schrauben x 4	5. Sechskantmutter x 4	6. Unterlegscheiben x 4
		
7. Schraube x 1	8. Sechskantmutter x 1	9. Gummiunterlage x 4

3.1.6 Montage mit Kunststoffstange

1. Befestigen Sie die Kunststoffstange mit dem Montagesockel, der Montageklemme, den Unterlegscheiben, Schrauben und Muttern an einen festen Mast. Nachfolgend in dieser Reihenfolge 1a, 1b, 1c:

1a. Stecken Sie die Kunststoffstange in die Aufnahme am Montagesockel und befestigen Sie sie mit der Schraube und der Mutter.

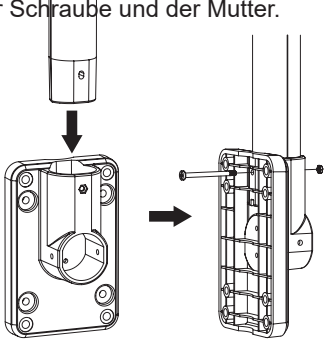

1b. Bringen Sie 2 Gummibeläge an der Montageklemme an.

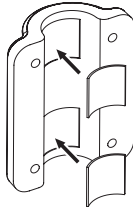

1c. Befestigen Sie den Montagesockel und die Klemme zusammen mit 4 langen Schrauben und Muttern an einem festen Mast.

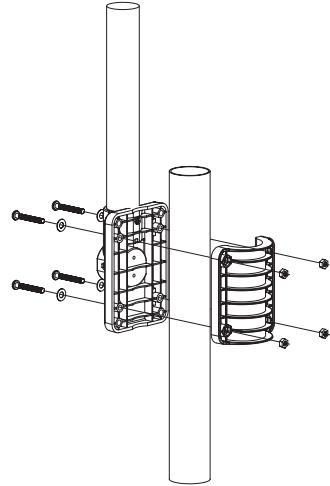

2. Bringen Sie 2 Gummibeläge an den Innenseiten des Montagesockels und der Klemme des Sensors an und befestigen Sie sie locker.
3. Setzen Sie den Sensor auf die Montagestange auf und richten Sie ihn nach Norden aus, bevor Sie die Schrauben anziehen.

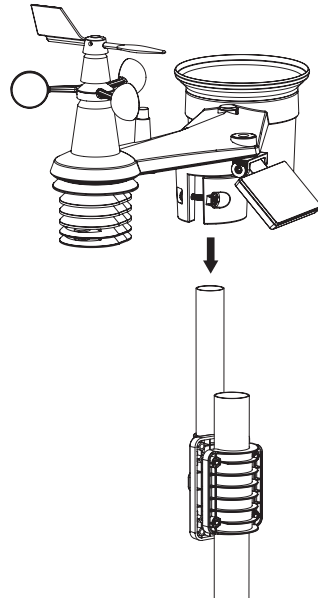
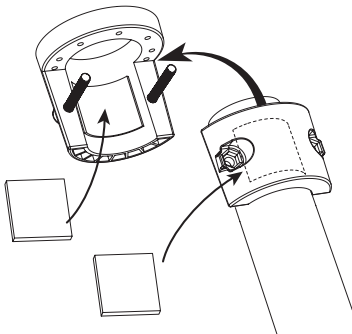

Hinweis:

- Jedes Metallobjekt kann Blitzschläge anziehen, auch der Befestigungsmast Ihres Multisensors. Installieren Sie den Multisensor niemals an stürmischen Tagen.
- Wenn Sie einen Multisensor an einem Haus oder Gebäude installieren möchten, wenden Sie sich an einen zugelassenen Elektroingenieur, um eine ordnungsgemäße Erdung sicherzustellen. Ein direkter Blitzschlag in einen Metallmast kann Ihr Haus beschädigen oder zerstören.
- Die Installation des Sensors an hoch gelegenen Stellen kann zu Verletzungen oder zum Tod führen. Führen Sie so viele Testbetriebe wie möglich am Boden und in Gebäuden oder Häusern durch. Installieren Sie den Multisensor nur bei gutem, regenfreiem Wetter.
- Vergewissern Sie sich, dass der Installationsort des Sensor-Arrays stabil ist und nicht vibriert.

3.1.7 Ausrichtung

Installieren Sie den 7-in-1 Sensor an einem frei zugänglichen Ort ohne Hindernisse über und um den Sensor herum, um eine genaue Regen- und Windmessung zu gewährleisten.

Richten Sie die Nordmarkierung (N) oben auf dem 7-in-1-Sensor nach der endgültigen Installation mit einem Kompass oder GPS nach Norden aus. Ziehen Sie die Halterung mit den beiden mitgelieferten Schrauben und Muttern um den Mast herum fest.

Verwenden Sie die Libelle am 7-in-1-Multisensor, um sicherzustellen, dass der Sensor für die korrekte Niederschlagsmessung vollkommen waagrecht ist.

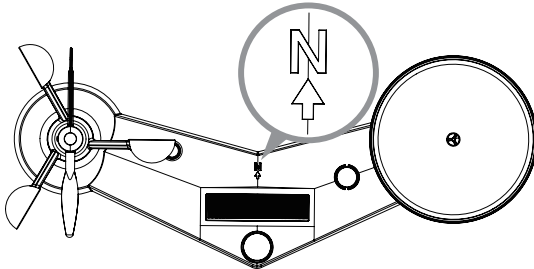

Nordmarkierung auf der Oberseite des 7-in-1 Sensors.

Verwenden Sie die Libelle am 7-in-1-Multisensor, um sicherzustellen, dass der Sensor für die korrekte Niederschlagsmessung vollkommen waagrecht ist.

3.1.8 Ausrichten des 7-in-1 Funksensors nach Süden

Für eine maximale Genauigkeit wurde der 7-in-1 Außensensor für die Ausrichtung nach Norden kalibriert. Für den Anwender (z.B. Anwender auf der Südhalbkugel) ist es jedoch möglich, den Sensor mit der nach Süden gerichteten Windfahne zu verwenden.

1. Installieren Sie den 7-in-1 Sensor so, dass das Ende des Windmessers nach Süden zeigt. (Einzelheiten zur Montage finden Sie in **Abschnitt 3.1.7**).
2. Wählen Sie in den Einstellungen unter „Hemisphäre“ die Option „S“ (siehe **Abschnitt 4.4** für Einzelheiten zur Einrichtung).
3. Folgen Sie den Einrichtungsschritten zum Bestätigen und Beenden.

Hinweis:

Der Wechsel der Hemisphären-Einstellung führt automatisch zum Richtungswechsel der Mondphasen-Anzeige auf dem Display.

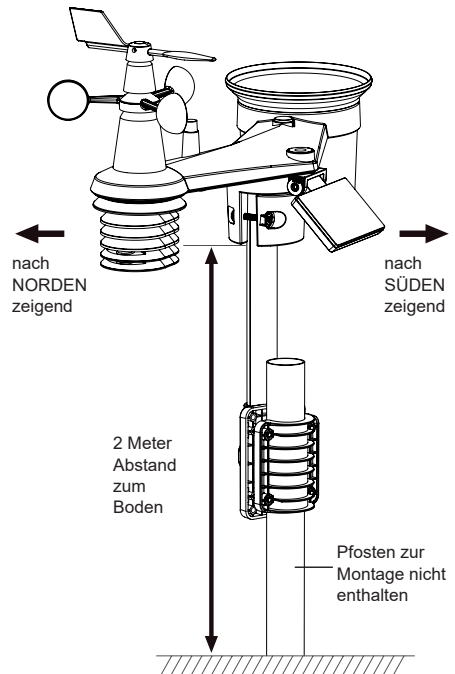

3.2 Drahtloser Thermo-/Hygro-Sensor

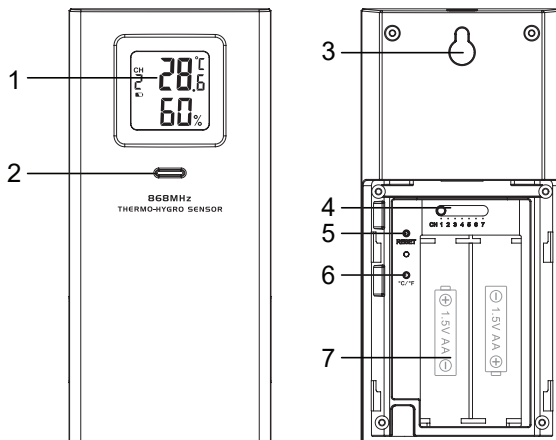

1. LCD-Bildschirm
2. LED für den Übertragungsstatus
3. Wandhalterung
4. [CHANNEL] -Schiebeschalter
5. [RESET]
6. [°C / °F]
7. Batteriefach

3.2.1 Drahtlosen Thermo-/Hygro-Sensor einrichten

1. Entfernen Sie die Batteriefachabdeckung des Sensors.
2. Stellen Sie mit dem Kanalschiebeschalter die Kanalnummer für den Sensor ein (z. B. Kanal 1).
3. Legen Sie 2 x Batterien der Größe AA entsprechend den Polaritätsangaben auf dem Batteriefach ein und schließen Sie das Batteriefach wieder.
4. Der Sensor befindet sich im Synchronisationsmodus und kann innerhalb der nächsten Minuten mit der Basisstation verbunden werden. Die blinkende LED zeigt den Übertragungsstatus an.

Hinweis:

- Wenn Sie den Sensorkanal neu zuordnen müssen, schieben Sie den Kanalschiebeschalter auf die neue Kanalposition. Damit die neue Kanalnummer wirksam wird, drücken Sie die Taste [RESET] am Sensor.
- Setzen Sie den Sensor nicht direktem Sonnenlicht, Regen oder Schnee aus.

3.3 Synchronisieren Sie den/die zusätzlichen Funksensor(en) (optional)



Die Basisstation kann mit 4 verschiedenen Luftqualitätssensoren, bis zu 3 drahtlosen Thermo-Hygro-Sensoren und bis zu 3 Leckage-Sensoren betrieben werden. Bitte wenden Sie sich an Ihren Händler vor Ort, um Einzelheiten zu den unterschiedlichen Sensoren zu erfahren.

Einige dieser Sensoren sind mehrkanalig. Stellen Sie vor dem Einlegen der Batterien die Kanalnummer ein, wenn sich der Kanalschiebeschalter auf der Rückseite der Sensoren (im Batteriefach) befindet. Informationen zur Bedienung finden Sie in den Handbüchern, die den Produkten beiliegen.

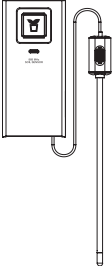
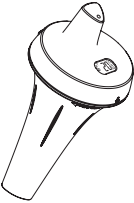
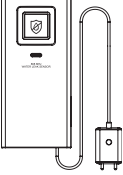
3.3.1 Thermo-/Hygro- und Wasser-Sensoren (optional)

Art. Nr.	Nr. der Sensorunterstützung	Beschreibung	Bild
7009971	Bis zu 3 Sensoren	Thermo-/Hygro-Sensor	
7009972		Bodenfeuchte- und Temperatursensor	
7009973		Pool-Sensor	
7009975	Bis zu 3 Sensoren	Wassermelder	

3.3.2 Luftqualitäts-Sensoren

Art Nr.	Nr. der Sensorunterstützung	Beschreibung	Bild
7009970	1 Sensor	Luftqualitätssensor PM2.5 / 10	
7009977	1 Sensor	CO ₂ -Sensor	

Art Nr.	Nr. der Sensorunterstützung	Beschreibung	Bild
7009978	1 Sensor	HCHO mit VOC-Sensor	



Hinweis:

Bei der Kopplung von Luftqualitätssensoren können Sie die Sensoren einem beliebigen Kanal zuordnen. Die Basisstation unterstützt die Anzeige eines Kanals für jeden der Luftqualitätssensoren.

3.4 Empfehlung für beste drahtlose Übertragung

Störsignale der Umgebung oder eine zu große Entfernung bzw. Hindernisse zwischen dem Sensor und der Basisstation können die reibungslose drahtlose Kommunikation beeinträchtigen.

1. Elektromagnetische Störungen - diese können von Maschinen, Geräten, Beleuchtung, Dimmern und Computern usw. erzeugt werden. Halten Sie daher Ihre Basisstation 1 bis 2 Meter von diesen Objekten entfernt.
2. Funkstörung - wenn Sie andere Geräte haben, die auf den Frequenzen 868, 915, oder 917 MHz senden, kann die Verbindung unterbrochen werden. Bitte positionieren Sie Ihren Sensor oder Ihre Basisstation neu, um das Problem der Signalunterbrechung zu vermeiden.
3. Entfernung. Je größer die Entfernung, desto größer der Leistungsverlust. Die Reichweite dieses Geräts beträgt bis zu 150 m (450 Fuß) bei Sichtverbindung (in störungsfreier Umgebung und ohne Hindernisse). Unter normalen Bedingungen installiert, d.h. die Übertragung findet über Hindernisse hinweg statt, liegt die maximale Reichweite typischerweise bei etwa 30 m.
4. Hindernisse. Funksignale werden durch Metallbarrieren wie Aluminiumverkleidungen blockiert. Wenn Sie eine Metallverkleidung am Haus haben, richten Sie den Multisensor und die Basisstation so aus, dass sie sich in einer freien Sichtlinie durch ein Fenster befinden.

Die folgende Tabelle zeigt typische Signalverluste bei der Überwindung unterschiedlicher Hindernisse.

Materialien	Reduzierung der Signalstärke
Glas (unbehandelt)	10 ~ 20%
Holz	10 ~ 30%
Gipskarton / Trockenbau	20 ~ 40%
Ziegelstein	30 ~ 50%
Isolierung aus Folie	60 ~ 70%
Betonwand	80 ~ 90%
Aluminium Verkleidung	100%
Metallwand	100%

Bemerkungen: Referenzwerte Funksignalreduzierung

3.5 Inbetriebnahme der Basisstation

3.5.1 Notstrom-Batterie einsetzen und einschalten

1. Die Notstrom-Batterie versorgt die Basisstation mit Strom, um Uhrzeit und Datum, MAX/MIN -Aufzeichnungen und den Kalibrierungswert zu erhalten.

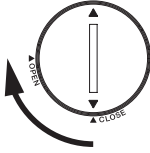
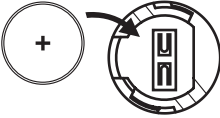
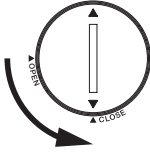
Schritt 1	Schritt 2	Schritt 3
		
Entfernen Sie die Batterieabdeckung der Basisstation mit einer Münze	Legen Sie eine neue CR2032 Knopfzellenbatterie ein.	Setzen Sie die Batteriefachabdeckung wieder ein.



Hinweis:

- Mithilfe der Backup-Batterie wird Folgendes gesichert: Zeit & Datum und Max/Min Aufzeichnungen.
- Mithilfe des eingebauten Speichers wird Folgendes gesichert: Kalibrierungswert und Verbindungseinstellungen.
- Bitte entfernen Sie immer die Backup-Batterie, wenn das Gerät eine Zeit lang nicht benutzt wird. Bitte beachten Sie, dass bestimmte Einstellungen, wie z. B. die Uhr, die Benachrichtigungseinstellungen und die Aufzeichnungen im Speicher des Geräts, auch bei Nichtbenutzung des Geräts die Backup-Batterie belasten.

2. Schließen Sie das Netzteil an, um die Basisstation einzuschalten.

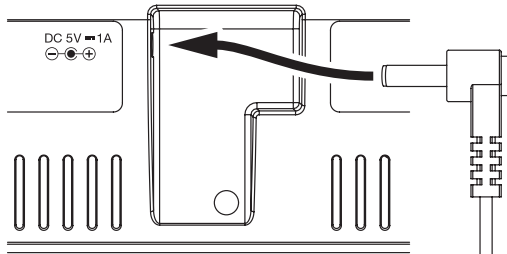

3.5.2 Einrichten der Basisstation

1. Nach dem Einschalten der Basisstation werden alle Segmente des LCD-Displays angezeigt.
2. Die Basisstation wechselt automatisch in den AP-Modus und den Sensor-Synchronisationsmodus.

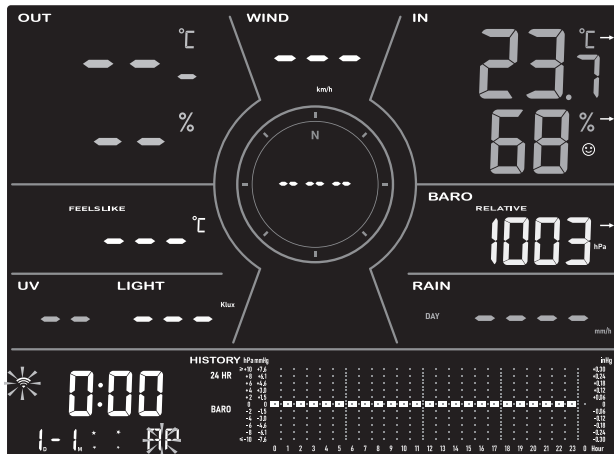

Hinweis:

Wenn beim Einschalten der Basisstation keine Anzeige erscheint, können Sie die Taste **[RESET]** mit einem spitzen Gegenstand drücken. Wenn dieser Vorgang immer noch nicht funktioniert, können Sie die Notstrom-Batterie und das Netzteil entfernen und dann wieder einstecken, um die Basisstation erneut einzuschalten.

3.6 Den drahtlosen 7-in-1-Sensor synchronisieren

Unmittelbar nach dem Einschalten der Basisstation, während sie sich noch im Synchronisationsmodus befindet, kann der 7-in-1-Sensor automatisch mit der Basisstation gekoppelt werden (wie durch die blinkende Antenne angezeigt). Sie können den Synchronisationsmodus auch manuell durch Drücken der Taste **[SENSOR / WLAN]** neu starten. Sobald der Sensor verbunden ist, erscheinen die Anzeige der Sensorsignalstärke und Wetterinformationen auf der Anzeige ihrer Basisstation.

3.7 Datenbereinigung

Während der Installation des drahtlosen 7-IN-1-Sensors werden Sensoren wahrscheinlich ausgelöst, was zu fehlerhaften Niederschlags- und Windmessungen führt. Nach der Installation kann der Benutzer alle fehlerhaften Daten aus der Basisstation löschen. Drücken Sie einfach einmal die Taste **[RESET]**, um die Basisstation neu zu starten.

4. Funktionen und Bedienung der Basisstation

4.1 Displayanzeigen

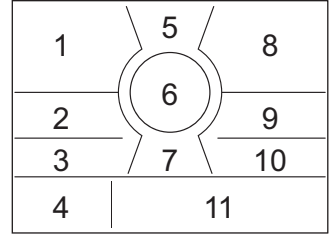
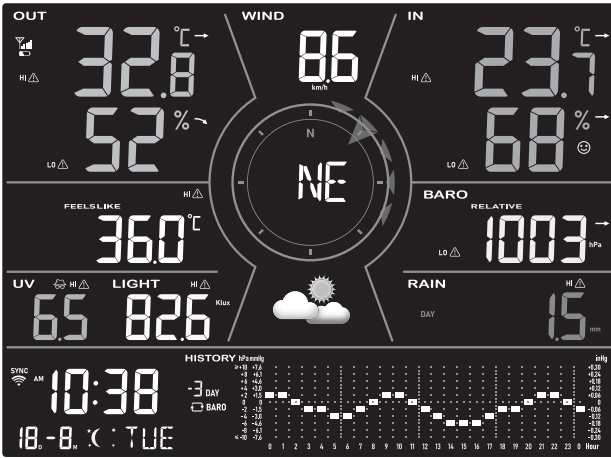

- | | |
|---------------------------------------------------------------------------------------------------------------------|-----------------------------------------------|
| 1. Außentemperatur & -luftfeuchtigkeit | 5. Windgeschwindigkeit |
| 2. Wetterindex und optionale Messwerte von Luftqualitätssensoren (z. B. PM2,5/10, CO ₂ , HCHO + VOC, CO) | 6. Windrichtung, Beaufort und Böen |
| 3. UV Index & Lichtintensität (Sonne) | 7. Wettervorhersage |
| 4. Zeitkalender, Mondphase & Sonnenaufgang/ Sonnenuntergang | 8. Innen-/Kanaltemperatur & -luftfeuchtigkeit |
| | 9. Barometer |
| | 10. Niederschlag & Regenrate |
| | 11. Wetterverlaufsgrafik |

4.2 Tastenbelegung Basisstation

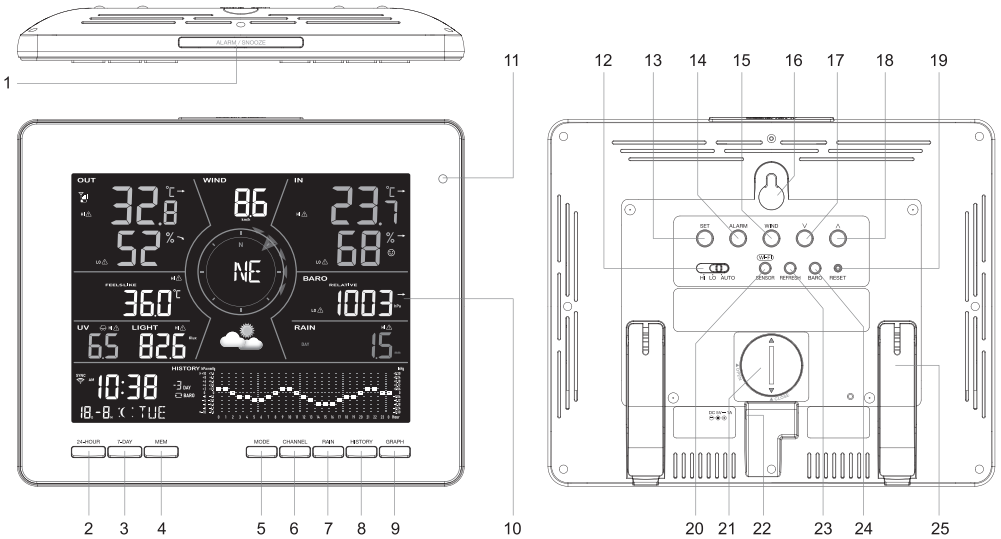

Nr.	Taste / Bauteilbezeichnung	Beschreibung
1	ALARM / SNOOZE	Drücken um den Alarmton abzustellen.
2	24-HOUR	Stündliche Vorhersage anzeigen.
3	7-DAY	Tagesvorhersage anzeigen.
4	MEM	Drücken Sie diese Taste, um zwischen den maximalen und minimalen Wetterdatensätzen der letzten 24 Stunden zu wechseln.
5	MODE	Drücken Sie diese Taste, um zwischen den Messwerten für die gefühlte Temperatur, den Taupunkt und dem optionalen Luftqualitätssensor zu wechseln.
6	CHANNEL	Drücken um zwischen Innenraum- und Kanalmesswerten umzuschalten.
7	RAIN	Drücken um zwischen Regenrate und Niederschlag zu wechseln.
8	HISTORY	Drücken Sie diese Taste, um zwischen verschiedenen Zeiträumen der aktuellen Grafik zu wechseln.
9	GRAPH	Drücken Sie diese Taste, um zwischen verschiedenen Verlaufsgrafiken zu wechseln.
10	Bildschirm	
11	Lichtsensor	
12	HINTERGRUND- BELEUCHTUNG	Schieben Sie diese Taste, um die Hintergrundbeleuchtung im Modus HI / LO / Auto auszuwählen.
13	SET	Drücken Sie diese Taste, um die Zeit des Sonnenaufgangs/ Sonnenuntergangs anzuzeigen. Diese Taste gedrückt halten, um die Zeit- und Datums- einstellung vorzunehmen.
14	ALARM	Drücken Sie diese Taste, um die Alarm-/Warneinstellungen anzuzeigen. Gedrückt halten, um die Alarm-/Alarmeinstellung aufzurufen.
15	WIND	Drücken Sie, um zwischen Windrichtung, Windböen, 10-Minuten-Böen und Beaufort-Skala zu wechseln.
16	Vorrichtung für Wandmontage	
17	∨	Verringern Sie den Wert in der Einstellung.
18	∧	Erhöhen Sie den Wert in der Einstellung.
19	RESET	Drücken, um die Basisstation zurückzusetzen. Halten Sie die Taste 6 Sekunden lang gedrückt, um die Basisstation auf die Werkseinstellungen zurückzusetzen.
20	SENSOR / WI-FI	Drücken um die Synchronisierung der Sensoren zu starten. Halten Sie die Taste 6 Sekunden lang gedrückt, um in den AP-Modus zu gelangen, und umgekehrt.
21	Batteriefach	
22	Stromanschlussbuchse	
23	REFRESH	Drücken um die Upload-Daten und die Zeitsynchronisation zu aktualisieren.
24	BARO	Umschalten zwischen relativer und absoluter Luftdruckmessung.
25	Standfuß	

4.3 Über die Ortszeit

Die Basisstation synchronisiert sich nach erfolgreicher Verbindung mit dem ProWeatherLive-Server über W-Lan automatisch mit Ihrer Ortszeit. Sie können das Datum und die Uhrzeit manuell einstellen, wenn das Gerät offline ist.

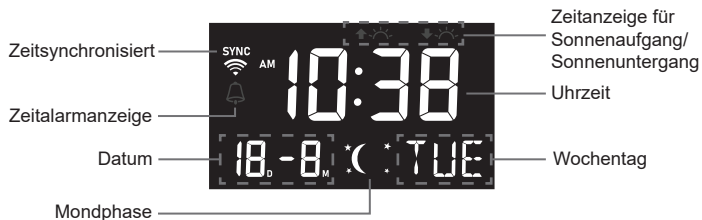

4.4 Einstellungen der Basisstation

Im Einstellungsmodus können Sie die Uhrzeit, das Datum, die Maßeinheit und andere Funktionen einstellen.

Halten Sie die [SET]-Taste 2 Sekunden lang gedrückt, um in den Einstellmodus zu gelangen. Drücken Sie im Einstellmodus [SET], um zum nächsten Einstellschritt zu gelangen. Drücken Sie die Taste [V] oder [^], um den Wert zu ändern. Für eine Schnellverstellung die Taste gedrückt halten. Bitte beachten Sie die folgenden Einstellungsschritte:

Schritt	Modus	Einstellungsschritt
[SET] +2s	12-/24-Stunden-Zeitformat	Drücken Sie die Taste [V] oder [^], um das 12- oder 24-Stunden-Format auszuwählen.
[SET]	Uhrzeit	Drücken Sie die Taste [V] oder [^], um die Minute/ Stunde einzustellen.
[SET]	Jahr	Drücken Sie [V] oder [^], um das Jahr einzustellen.
[SET]	Datum	Drücken Sie die Taste [V] oder [^], um den Tag / Monat einzustellen.
[SET]	M-D D-M	Drücken Sie die Taste [V] oder [^] um das „Monat/Tag“ oder „Tag/Monat“ Displayformat einzustellen.
[SET]	Zeitsynchronisation EIN/AUS	Drücken Sie die Taste [V] oder [^], um die Zeitsynchronisationsfunktion zu aktivieren oder zu deaktivieren. Wenn Sie die Zeit manuell einstellen möchten, stellen Sie die Zeitsynchronisation auf AUS.
[SET]	Hemisphäre	Drücken Sie die Taste [V] oder [^], um die nördliche oder südliche Hemisphäre für die Mondphase auszuwählen.
[SET]	Sprache für die Wochentagsanzeige	Drücken Sie die Taste [V] oder [^], um die Sprache für die Wochentagsanzeige auszuwählen.
[SET]	Einheit für Temperatur	Drücken Sie die Taste [V] oder [^], um zwischen °C und °F zu wechseln.
[SET]	HCHO-Einheit	Drücken Sie die Taste [V] oder [^], um die Einheit zwischen ppb und mg/m ³ zu ändern.
[SET]	CO ₂ -Einheit	Drücken Sie die Taste [V] oder [^], um die Einheit zwischen ppm und mg/m ³ zu ändern.
[SET]	CO-Einheit	Drücken Sie die Taste [V] oder [^], um die Einheit zwischen ppm und mg/m ³ zu ändern.
[SET]	Einheit für Windgeschwindigkeit	Drücken Sie die Taste [V] oder [^], um die Einheit zwischen m/s, km/h, Knoten und mph zu ändern.

Schritt	Modus	Einstellungsschritt
[SET]	Luftdruckeinheit	Drücken Sie die Taste [√] oder [^], um die Einheit zwischen hPa, mmHg und inHg zu ändern.
[SET]	Lichtintensitätseinheit	Drücken Sie die Taste [√] oder [^], um die Einheit zwischen Klux, W/m ² und Kfc zu ändern.
[SET]	Einheit für Niederschlag	Drücken Sie die Taste [√] oder [^], um die Einheit zwischen mm und Zoll zu ändern.
[SET]	Einstellung beenden	



Hinweis:

- Die Basisstation verlässt den Einstellmodus automatisch, wenn nach 60 Sekunden keine Bedienung erfolgt.
- Halten Sie die [SET]-Taste 2 Sekunden lang gedrückt, um den SET-Modus jederzeit zu verlassen.

4.5 Sonnenaufgang/Sonnenuntergang Zeit

Im normalen Modus können Sie die lokale Sonnenaufgangs- und Sonnenuntergangszeit in der Konsole in der folgenden Reihenfolge anzeigen.

Schritt	Modus	Display	Bildschirm
	Normaler Modus	Aktuelle Uhrzeit und Datum	
[SET]	Modus Sonnenaufgang	Anzeige der lokalen Sonnenaufgangszeit	
[SET]	Modus Sonnenuntergang	Anzeige der lokalen Sonnenuntergangszeit	
[SET]	Normaler Modus	Aktuelle Uhrzeit und Datum	

4.6 Jahr anzeigen

Im normalen Modus können Sie sich das aktuelle Jahr anzeigen lassen, indem Sie [^] ODER [√] drücken.

4.7 Mondphase

Die Anzeige der Mondphase wird durch Zeit und Datum der Basisstation bestimmt. In der folgenden Tabelle werden die Mondphasen-Symbole für die Nord- und Südhalbkugel erläutert. Bitte lesen Sie in **Abschnitt 4.4.1** nach, wie Sie die südliche Hemisphäre einrichten.

Nordhalbkugel	Mondphase	Südhalbkugel
	Neumond	
	Erstes Viertel	
	Zunehmender Halbmond	
	Zweites Viertel	
	Vollmond	
	Drittes Viertel	
	Abnehmender Halbmond	
	Letztes Viertel	

4.8 Empfang des Sensor-Funksignals

1. Die Basisstation zeigt die Signalstärke für den/die Funksensor(en) an, wie in der folgenden Tabelle dargestellt:

Kein Signal	Schwaches Signal	Gutes Signal

2. Wenn das Signal für den Außenkanal unterbrochen wurde und sich nicht innerhalb von 15 Minuten erholt, verschwindet das Signalsymbol. Bei der Temperatur und Luftfeuchtigkeit wird für den entsprechenden Kanal „Er“ angezeigt.
3. Wenn die Verbindung nicht innerhalb von 48 Stunden wiederhergestellt wird, wird dauerhaft „Er“ angezeigt. Dann die Batterien austauschen und die **[SENSOR / WLAN]**-Taste drücken, um die Verbindung zum Sensor wieder herzustellen.

4.9 Trendindikator

Die Trendanzeige zeigt Barometer-, Temperatur- und Luftfeuchtigkeits-Trendwechsel für die nächsten Minuten an.



steigend



beständig



sinkend

4.10 Außentemperatur und Luftfeuchtigkeit

Diese Konsole kann die Außentemperatur und die Luftfeuchtigkeit mit einem Trend wie unten auf dem Bildschirm anzeigen.

1. 7-in-1-Sensor-Signalstärkeanzeige
2. Batteriestandanzeige des 7-in-1-Sensors
3. Höchst-/Tiefstwert-Alarmanzeige zur Außentemperatur
4. Höchst-/Tiefstwert-Alarmanzeige zur Außenluftfeuchtigkeit
5. Außentemperatur Trendanzeige
6. Außentemperatur
7. Außenluftfeuchtigkeit Trendanzeige
8. Außenluftfeuchtigkeit

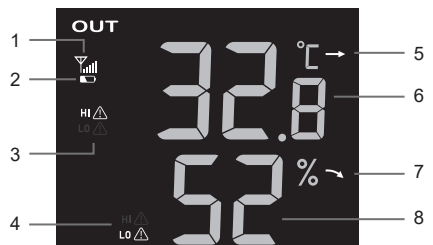

4.11 Innenansicht, optionale Thermo-Hygro- und Leckagekanäle

Diese Basisstation kann die Innentemperatur, die CH1~3 Messwerte optionaler Thermo-Hygro-Sensoren sowie den Status eines optionalen Lecksensors anzeigen. Im normalen Modus können Sie mit [CH] zwischen Innenräumen und anderen Funkkanälen wechseln.

Für die Durchlauf-Funktion halten Sie einfach die [CH]-Taste 3 Sekunden lang gedrückt bis das  Symbol erscheint. Die Basisstation durchläuft die Messwerte aller Sensoren alle 3 Sekunden.

1. Innenraum- oder optionales Thermo-Hygro-Sensor-Symbol mit Signalanzeige zur Darstellung der Signalempfangsstärke
2. Anzeige für schwache Batterie im Innenraum oder optionaler Thermo-Hygro-Sensor
3. Kanal-Durchlauf
4. Temperatur-Höchst-/Tiefstwert-Alarmanzeige
5. Symbol für den Sensortyp des optionalen Sensors
6. Luftfeuchtigkeits- Höchst-/Tiefstwert-Alarmanzeige
7. Statusbereich des Wasserlecksensors
8. Temperatur-Trend
9. Temperaturmessung
10. Luftfeuchtigkeit Trend
11. Luftfeuchtigkeitsmessung
12. Komfort-Index-Indikator



4.11.1 Wasserleck (optionaler Wasserlecksensor)

Sie können bis zu 3 zusätzliche Wasserlecksensoren hinzufügen (optional, siehe **Abschnitt 3.3.1**). Die Kanalnummer(n) des/der entsprechenden Wasserlecksensors/en, der/die der Basisstation hinzugefügt wurde(n), wird/werden mit dem Symbol **NO LEAKING** angezeigt.



Wenn ein Wasseraustritt festgestellt wird, blinkt die Kanalnummer des Sensors, der den Austritt feststellt, zusammen mit dem Symbol **LEAKING**.



Hinweis:

Wenn eine schwache Batterie erkannt wird, blinkt die Kanalnummer des Sensors, der den Zustand der schwachen Batterie erkennt, einmal alle 4 Sekunden.

4.12 Barometrischer Druck

Der atmosphärische Druck ist der Druck an jedem Ort der Erde, der durch das Gewicht der darüber befindlichen Luftsäule verursacht wird. Atmosphärischer Druck bezieht sich auf den durchschnittlichen Druck und nimmt mit zunehmender Höhe allmählich ab. Meteorologen verwenden Barometer, um den Luftdruck zu messen. Da der absolute atmosphärische Druck mit der Höhe abnimmt, korrigieren Meteorologen den Druck relativ zu den Bedingungen auf Meereshöhe. Daher kann in 300 m Höhe der absolute (ABS) Luftdruck 1000, der relative (REL) Luftdruck jedoch 1013 hPa betragen.

Um den genauen relativen Luftdruck für Ihr Gebiet in Erfahrung zu bringen, erkunden Sie sich bei Ihrem lokalen Wetterdienst oder online auf einer Wetter-Website mit Echtzeit-Barometerständen und passen Sie dann den relativen Druck unter Kalibrierung (**Abschnitt 6.6**) in der Konfigurationsapp an.

1. Relativer oder absoluter Indikator
2. Trendanzeige für barometrischen Druck
3. Messwert des barometrischen Drucks





4.12.1 Absoluter oder relativer barometrischer Druck

Im normalen Modus die [**BARO**]-Taste drücken, um zwischen den Luftdruck Messwerten ABSOLUTE / RELATIVE zu wechseln.







4.13 Gefühlte Temperatur, Taupunkt und optionaler Sensorwert











Diese Basisstation kann auch die gefühlten Temperatur, den Taupunkt und die Luftschadstoffwerte der angeschlossenen optionalen Luftqualitätssensoren in der folgenden Reihenfolge anzeigen, wenn Sie die Taste [**MODE**] drücken.

1. Signalstärkeanzeige für verschiedene optionale Luftsensoren(en)
2. Batteriestandsanzeige für verschiedene optionale Luftsensoren(en)
3. AQI-Indikator
4. VOC-Level ( :gut  :schlecht)
5. Warnsymbole für hohe und niedrige aktuelle Messwerte
6. Indikatoren für den aktuellen Messwert
7. Symbol für den Durchlauf
8. Schadstoff-Level-Anzeige
9. Gefühlte Temperatur, Taupunkt oder andere optionale Sensoren (PM2.5, PM10, HCHO, VOC, CO₂ und CO) Messung



Drücken Sie [**MODE**], um die Messwerte in der folgenden Reihenfolge anzuzeigen.

Schritt	Modus	Bildschirm	
	Gefühlte Temperatur (Feels like)		
[MODE]	Taupunkt		
[MODE]	PM2.5-Konzentration/ AQI		
		Drücken Sie [^], um zwischen Konzentration und AQI umzuschalten.	
[MODE]	PM10-Konzentration/ AQI		
		Drücken Sie [^], um zwischen Konzentration und AQI umzuschalten.	

Schritt	Modus	Bildschirm
[MODE]	HCHO / VOC	
[MODE]	CO ₂ Konzentration	
[MODE]	CO-Konzentration	
[MODE]	PM2.5-Konzentration/ AQI	  <p>Drücken Sie [^], um zwischen Konzentration und AQI umzuschalten.</p>
[MODE]	PM10-Konzentration/ AQI	  <p>Drücken Sie [^], um zwischen Konzentration und AQI umzuschalten.</p>
[MODE]	HCHO / VOC	
[MODE]	CO ₂ Konzentration	
[MODE]	CO-Konzentration	

Halten Sie [**MODE**] 2 Sekunden lang gedrückt, um die Durchlauf-Funktion zu aktivieren. Das (M) Symbol erscheint auf dem Display und die Messwerte der angeschlossenen Sensoren werden im Abstand von 4 Sekunden angezeigt.



4.13.1 Gefühlte Temperatur (Feels like)

Die gefühlte Temperatur beschreibt, wie sich die Außentemperatur anfühlen wird. Es handelt sich um einen Wert, der aus dem Windkühl-Faktor (18 °C oder niedriger) und dem Hitzeindex (26 °C oder höher) berechnet wird. Bei Temperaturen im Bereich zwischen 18,1 und 25,9 °C, bei denen sowohl Wind als auch Luftfeuchtigkeit die Temperatur weniger stark beeinflussen, zeigt das Gerät die tatsächlich gemessene Außentemperatur als Feels Like Temperatur an.

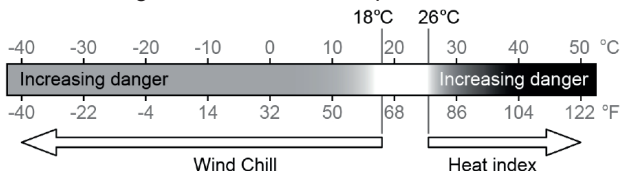

4.13.2 Taupunkt

Der Taupunkt ist die Temperatur, unterhalb derer Luftfeuchtigkeit bei gleichbleibendem Luftdruck im selben Maße wie sie verdunstet, zu flüssigem Wasser kondensiert. Das Kondenswasser wird als Tau bezeichnet, wenn es sich auf einer festen Oberfläche bildet. Die Taupunkt-Temperatur wird durch die Temperatur- und Luftfeuchtigkeitsdaten vom 7-in-1 Multisensor bestimmt.

4.13.3 Tabelle der Schadstoffgehaltsanzeige für optionale Sensoren

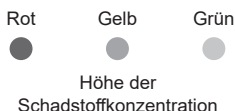

Art des Schadstoffs der optionalen Sensoren	Hoch (Rot)	Normal (Gelb)	Niedrig (Grün)
PM2,5	> 35 µg/m ³	13 ~ 35 µg/m ³	< 13 µg/m ³
PM10	> 154 µg/m ³	55 ~ 154 µg/m ³	< 55 µg/m ³
HCHO	> 250ppb	26 ~ 250ppb	< 26ppb
Kohlendioxid (CO ₂)	> 1500ppm	701 ~ 1500ppm	< 701ppm
Kohlenmonoxid (CO)	> 9,4 ppm	4,5 ~ 9,4ppm	< 4,5ppm

4.14 Wind



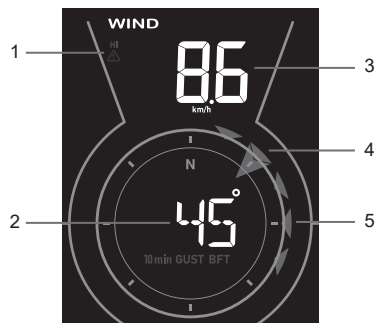

4.14.1 Überblick

1. Alarmanzeige für hohe Windgeschwindigkeit
2. Windrichtung
3. Messung der Windgeschwindigkeit
4. Echtzeit-Windrichtungsanzeige
5. Anzeige der Windrichtungen in den letzten 5 Minuten



4.14.2 Anzeige von Windrichtung, Böen und Beaufort-Skala

Standardmäßig wird die Windrichtung in 360 Grad angezeigt. Der Benutzer kann die Anzeige ändern durch Drücken von [WIND] in folgender Reihenfolge:

Windrichtung (360 Grad)	Windrichtung (16-Punkt-Kompass)	Böe	Böen in den letzten 10 Minuten	Beaufort-Skala
				

Hinweis:

- Die Windgeschwindigkeit ist definiert als die durchschnittliche Windgeschwindigkeit, die im Aktualisierungszeitraum von 12 Sekunden gemessen wurde.
- Böe ist definiert als die Spitzenwindgeschwindigkeit, die im Aktualisierungszeitraum von 12 Sekunden gemessen wird.

4.14.3 Beaufort-Skala

Die Beaufort-Skala ist eine internationale Skala für Windgeschwindigkeiten von 0 (Ruhig) bis 12 (Hurrikan-Stärke)

Beaufort-Skala	Beschreibung	Windgeschwindigkeit	Luftzustand
0	Ruhig	< 1 km/h	Ruhig. Rauch steigt senkrecht auf.
		< 1 mph	
		< 1 Knoten	
		< 0,3 m/s	
1	Leichte Luftbewegung	1,1 ~ 5 km/h	Rauch treibt in Windrichtung ab. Blätter und Windfahnen bewegen sich nicht.
		1 ~ 3 mph	
		1 ~ 3 Knoten	
		0,3 ~ 1,5 m/s	
2	Leichte Brise	6 ~ 11 km/h	Luftzug auf der Haut spürbar. Blätter rascheln. Windfahnen beginnen sich zu bewegen.
		4 ~ 7 mph	
		4 ~ 6 Knoten	
		1,6 ~ 3,3 m/s	
3	Schwache Brise	12 ~ 19 km/h	Blätter und kleine Zweige ständig in Bewegung, leichte Fahnen ausgedehnt.
		8 ~ 12 mph	
		7 ~ 10 Knoten	
		3,4 ~ 5,4 m/s	

Beaufort-Skala	Beschreibung	Windgeschwindigkeit	Luftzustand
4	Mäßige Brise	20 ~ 28 km/h	Staub und loses Papier werden angehoben. Äste bewegen sich.
		13 ~ 17 mph	
		11 ~ 16 Knoten	
		5,5 ~ 7,9 m/s	
5	Frische Brise	29 ~ 38 km/h	Äste mittlerer Größe bewegen sich. Kleinere belaubte Bäume beginnen zu schwanken.
		18 ~ 24 mph	
		17 ~ 21 Knoten	
		8,0 ~ 10,7 m/s	
6	Starker Wind	39 ~ 49 km/h	Größere Äste geraten in Bewegung. Pfeifen in Oberleitungen. Die Verwendung eines Regenschirms wird schwieriger. Leere Plastikbehälter kippen um.
		25 ~ 30 mph	
		22 ~ 27 Knoten	
		10,8 ~ 13,8 m/s	
7	Steifer Wind	50 ~ 61 km/h	Ganze Bäume in Bewegung. Es braucht Anstrengung um gegen den Wind zu laufen.
		31 ~ 38 mph	
		28 ~ 33 Knoten	
		13,9 ~ 17,1 m/s	
8	Stürmischer Wind	62 ~ 74 km/h	Einige Baumzweige brechen. Autos geraten auf der Straße ins Schleudern. Die Fortbewegung zu Fuß wird erheblich behindert.
		39 ~ 46 mph	
		34 ~ 40 Knoten	
		17,2 ~ 20,7 m/s	
9	Sturm	75 ~ 88 km/h	Einige Baumäste brechen ab und einige kleinere Bäume knicken um. Baustellenschilder und Absperrungen fallen um.
		47 ~ 54 mph	
		41 ~ 47 Knoten	
		20,8 ~ 24,4 m/s	
10	Schwerer Sturm	89 ~ 102 km/h	Bäume werden abgebrochen oder enturzelt, größere Schäden an Häusern.
		55 ~ 63 mph	
		48 ~ 55 Knoten	
		24,5 ~ 28,4 m/s	
11	Orkanartiger Sturm	103 ~ 117 km/h	Schwere Schäden an Gebäuden und in Wäldern.
		64 ~ 73 mph	
		56 ~ 63 Knoten	
		28,5 ~ 32,6 m/s	
12	Orkan	≥ 118 km/h	Schwerste Verwüstungen und Sturmschäden an Gebäuden und in Wäldern. Trümmer und ungesicherte Gegenstände werden herumgeschleudert.
		≥ 74 mph	
		≥ 64 Knoten	
		≥ 32,7 m/s	

4.15 Regen

4.15.1 Überblick

1. Zeitraum des Niederschlags und Regenrate
2. Regen-Alarm-Anzeige
3. Messwert der Niederschlagsmenge oder Regenrate



4.15.2 Anzeigemodus für Niederschlag

Drücken Sie die [RAIN]-Taste, um zwischen folgenden Auswahlmöglichkeiten zu wechseln:

- **RATE** - Aktuelle Niederschlagsrate (basierend auf 10 Minuten Niederschlagsdaten)
- **DAY** - Gesamtniederschlag seit Mitternacht (Standard)
- **WEEK** - Gesamtniederschlag der aktuellen Woche
- **MONTH** - Gesamtniederschlag des aktuellen Monats
- **TOTAL** - Gesamtniederschlag seit dem letzten Zurücksetzen

4.15.3 Definition der Regenrate

Stufe	1	2	3	4
Beschreibung	Leichter Regen	Mäßiger Regen	Starkregen	Heftiger Regen
Bereich (mm/h)	0.1~ 2.5	2.51 ~ 10.0	10.1 ~ 50.0	> 50.0

4.15.4 Gespeicherte Gesamtniederschlagsmenge zurücksetzen

Im Normalmodus die [RAIN]-Taste 6 Sekunden lang gedrückt halten, um die gesamte Niederschlagsaufzeichnung zurückzusetzen.

Hinweis:



Während der Installation des 7-in-1-Multisensors können fehlerhafte Messwerte auftreten. Sobald die Installation abgeschlossen ist und korrekt funktioniert, ist es ratsam, alle Daten zu löschen und das Gerät neu zu starten.

4.16 Lichtintensität, UV-Index und Expositionsniveau

1. Empfohlene Schutzindikatoren
2. UV-Index
3. UV- und Lichtintensitätswarnanzeige
4. Lichtintensität



4.16.1 Tabelle UV-Index vs. Belastungsgrad

Belastungsgrad	Niedrig		Mäßig			Hoch		Sehr hoch			Extrem			
UV-Index	1	2	3	4	5	6	7	8	9	10	11	12~16		
Sonnenbrandzeit	k.A.		45 Minuten			30 Minuten		15 Minuten			10 Minuten			
Empfohlener Schutz	k.A.		Mäßiger oder hoher UV-Anteil! Es wird empfohlen eine Sonnenbrille, einen breiten Hut und langärmelige Kleidung zu tragen.						Sehr hoher oder extremer UV-Level! Es wird empfohlen eine Sonnenbrille, einen breiten Hut und langärmelige Kleidung zu tragen. Wenn Sie im Freien bleiben müssen, sollten Sie unbedingt einen Schattenplatz aufsuchen.					

Hinweis:

- Die Sonnenbrandzeit bezieht sich auf den normalen Hauttyp und dient nur als Anhaltspunkt für die UV-Stärke. Generell gilt: Je dunkler die Haut ist, desto länger (oder mehr) braucht die Strahlung, um auf die Haut einzuwirken.
- Die Lichtintensitätsfunktion dient der Sonnenlichterkennung.

4.17 Verlaufsdiagramm

Der Benutzer kann die Veränderung der Messwerte in Diagrammen für verschiedene Parameter über verschiedene Zeiträume hinweg betrachten. Alle Diagramme basieren auf der Veränderungsrate in Bezug auf ihre aktuellen Werte, mit Ausnahme des Niederschlagsdiagramms, das auf den aktuellen Messwerten basiert.

4.17.1 Diagramme für verschiedene Parameter über einen bestimmten Zeitraum

Drücken Sie im Normalmodus [GRAPH], um die Verlaufsgrafik der verschiedenen Parameter über die letzten 24 Stunden (Standard) in der folgenden Anzeigesequenz anzuzeigen:

Schritt	Modus	Graph
[GRAPH]	Luftdruck	
[GRAPH]	Außentemperatur	
[GRAPH]	Innentemperatur	
[GRAPH]	Außenluftfeuchtigkeit	
[GRAPH]	Innenluftfeuchtigkeit	
[GRAPH]	Niederschlag	

Für die automatische Schleifenfunktion halten Sie [GRAPH] 2 Sekunden lang gedrückt, was durch ein weißes Symbol angezeigt wird. Verschiedene Wettergrafiken werden im Abstand von 4 Sekunden in einer automatischen Schleife angezeigt. Drücken Sie [GRAPH] einmal, um die Funktion zu deaktivieren.

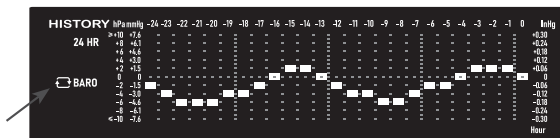



4.17.2 Diagramme für ausgewählte Parameter über verschiedene Zeiträume

Drücken Sie im Normalmodus auf [**HISTORY**], um den Diagrammzeitraum in der folgenden Reihenfolge zu ändern:

Schritt	Graphischer Zeitraum	Beschreibung
[HISTORY]	Letzte 24 Stunden	
[HISTORY]	Heute	
[HISTORY]	-1 Tag (Gestern)	
[HISTORY]	-2 Tag (vor 2 Tagen)	
[HISTORY]	-3 Tag (vor 3 Tagen)	

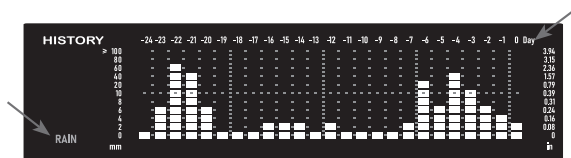
Für die Niederschlagsgrafik kann der Benutzer auch die Aufzeichnungen der letzten 24 Tage (nach -3 Tagen) einsehen.



Um die automatische Schleifenfunktion zu aktivieren, halten Sie [**HISTORY**] 2 Sekunden lang gedrückt, was durch ein gelbes Symbol  angezeigt wird. Verschiedene Zeitabschnitte des gewählten Parameters werden im Abstand von 4 Sekunden automatisch wiederholt. Drücken Sie [**HISTORY**] einmal, um die Funktion zu deaktivieren.

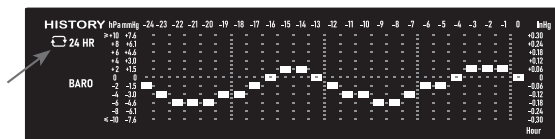

4.18 Wettervorhersage

Um die Wettervorhersage und die Wetterbedingungen für Ihren Standort zu erhalten, müssen Sie die Konsole bei proweatherlive.net (PWL) registrieren.

Basierend auf den eingegebenen Längen- und Breitengraden (siehe PWL-Einrichtung, **Abschnitt 5.1**) zeigt die Basisstation die tägliche Wettervorhersage für den heutigen Tag und die nächsten 7 Tage sowie die aktuellen Wetterbedingungen und Luftschadstoffwerte an.

4.18.1 Tägliche Vorhersage für den heutigen Tag und die nächsten 7 Tage

Drücken Sie im Normalmodus die Taste [**7-Tage**], um die Tagestemperatur, die Höchst-/Tiefsttemperatur, die Regenwahrscheinlichkeit und die Wetterbedingungen für den aktuellen Tag anzuzeigen, wie durch das Datum angegeben, und das Hi-Lo-Temperaturbereichsdiagramm. Drücken Sie die Taste [**7-Tage**] erneut, um die Bedingungen der nächsten 7 Tage nacheinander anzuzeigen. Drücken Sie eine andere Taste, um den Tagesvorhersagemodus zu verlassen.

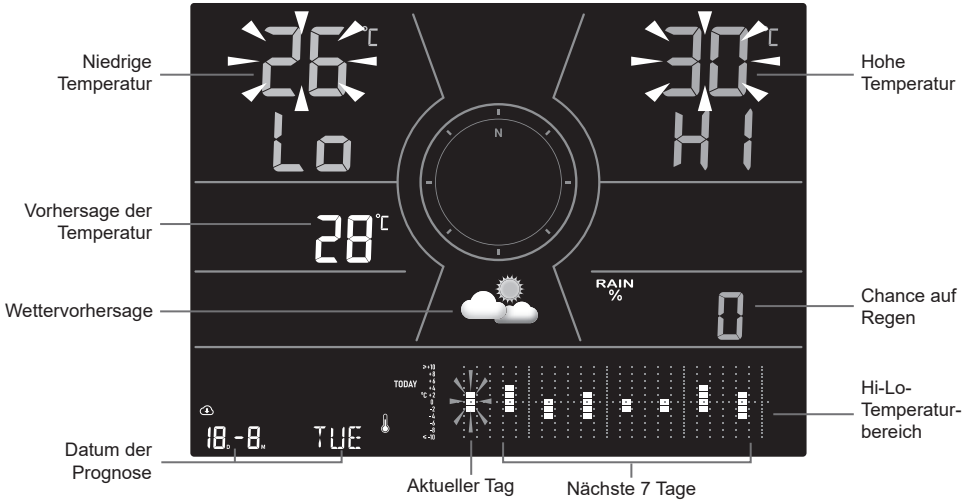

Tägliches Vorhersagediagramm

Sie können [**GRAPH**] drücken, um die Tagesvorhersagegrafik in der folgenden Anzeigesequenz zu ändern:

Schritt	Modus	Graph
[GRAPH]	Hoher/niedriger Temperaturbereich	
[GRAPH]	Tägliche Temperatur	
[GRAPH]	Chance auf Regen Reichweite: 0, 10, 20 ... 100%	

4.18.2 Stündliche Vorhersage für 24 Stunden

Drücken Sie im Normalmodus die Taste [24-HOUR], um die Temperatur, den Regenwechsel und die Wetterbedingungen für die aktuelle Stunde anzuzeigen, die durch die Vorhersagezeit und die stündliche Temperaturkurve dargestellt werden. Der Benutzer kann die Taste [24-HOUR] erneut drücken, um die nächsten 23 Stunden nacheinander anzuzeigen. Drücken Sie eine beliebige andere Taste, um den Modus der stündlichen Vorhersage zu verlassen.

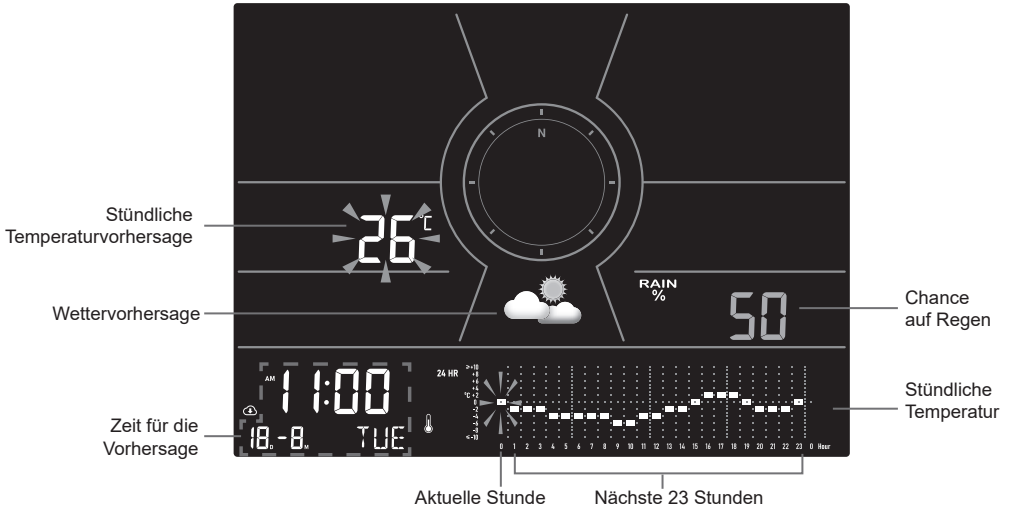



















Stündliche Vorhersage

Der Benutzer kann [GRAPH] drücken, um die stündliche Vorhersagegrafik in der folgenden Anzeigesequenz zu ändern:

Schritt	Modus	Graph
[GRAPH]	Stündliche Temperatur	
[GRAPH]	Niederschlagswahrscheinlichkeit: 0, 10, 20 ... 100%	

4.18.3 Symbol für mehrtägige / 24-Stunden-Wettervorhersage

Je nach Wettervorhersage werden bis zu 18 verschiedene Wettersymbole angezeigt.

					
Sonnig	Klarer Himmel*	Teilweise bewölkt	Teilweise bewölkt*	Bewölkt / Neblig / Bedeckt	Teilweise bewölkt mit leichtem Regen
					
Teilweise bewölkt mit leichtem Regen*	Teilweise bewölkt mit starkem Regen	Teilweise bewölkt mit starkem Regen*	Windig	Leichter Regen	Starkregen
					
Gewitter	Gewitterschauer	Stürmischer Regen	Schneetreiben	Schneereggen	Starker Schneereggen

* Nur wenn die Vorhersage in die Nachtstunden fällt.

4.19 MAX / MIN-AUFZEICHNUNG



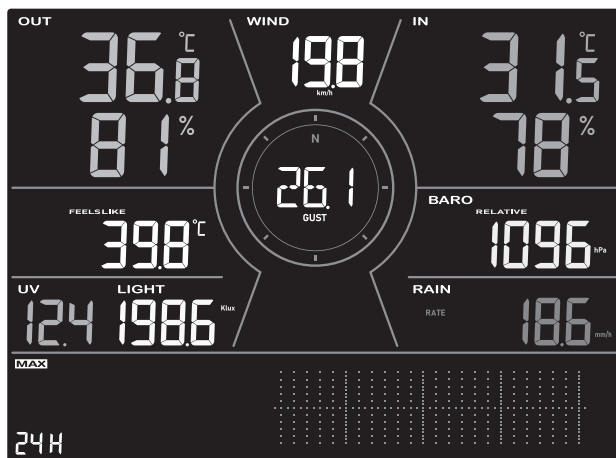

Die Konsole kann die MAX/MIN-Werte der letzten 24 Stunden und seit dem letzten Zurücksetzen aufzeichnen.



Letzte 24 Stunden MAX-Aufzeichnungsmodus

4.19.1 Maximale / minimale Datensätze anzeigen

Drücken Sie im Normalmodus [**MEM**], um die Aufzeichnungen in der folgenden Reihenfolge zu prüfen: Letzte 24 Stunden MAX → Letzte 24 Stunden MIN → MAX seit dem letzten Reset → MIN seit dem letzten Reset.

			
Letzte 24 Stunden MAX-Messwerte	Letzte 24 Stunden MIN-Messwerte	MAX-Messwert seit letztem Reset	MIN-Werte seit dem letzten Zurücksetzen

Im Modus MAX / MIN:

1. Drücken Sie [**MODE**], um zwischen den aufgezeichneten Messwerten "Gefühlte Temperatur", "Taupunkt" und "MAX/MIN" der optionalen Luftschadstoffe zu wechseln.
2. Drücken Sie die Taste [**CHANNEL**], um zwischen den Aufzeichnungen für die Außenbereiche und CH1~3 thermo-hygro MAX / MIN zu wechseln.

4.19.2 MAX- / MIN-Aufzeichnungen löschen

Halten Sie während des Max/Min-Modus [**MEM**] 2 Sekunden lang gedrückt, um alle MAX/ MIN-Aufzeichnungen zurückzusetzen.

4.20 Alarmzeit und Wetter Hi/Lo-Alarm

Wenn die Alarmzeit erreicht ist, wird der Alarmton aktiviert.

Weather Alert kann Sie über bestimmte Wetterbedingungen informieren. Sobald das Alarmkriterium erfüllt ist, wird der Alarmton aktiviert und das Alarmsymbol auf dem LCD-Bildschirm  blinkt.

4.20.1 Zum Ein-/Ausschalten von Zeitalarm und Wetteralarm Hi/Lo

Drücken Sie im Normalmodus auf [**ALARM**], um die Alarmzeit und die Hi/Lo-Wetteralarmwerte in der folgenden Reihenfolge anzuzeigen:

Schritt	Mouds	Einstellungsschritt
[ALARM]	Alarmzeit	Drücken Sie [SET], um den Alarm zu aktivieren/deaktivieren.
[ALARM]	Außentemperatur-Höchstwertalarm	Drücken Sie [SET], um den Alarm zu aktivieren/deaktivieren.
[ALARM]	Außentemperatur-Tiefstwertalarm	Drücken Sie [SET], um den Alarm zu aktivieren/deaktivieren.
[ALARM]	Außenluftfeuchtigkeit-Höchstwertalarm	Drücken Sie [SET], um den Alarm zu aktivieren/deaktivieren.
[ALARM]	Außenluftfeuchtigkeit-Tiefstwertalarm	Drücken Sie [SET], um den Alarm zu aktivieren/deaktivieren.
[ALARM]	Durchschnittliche Windgeschwindigkeit Höchstwertalarm	Drücken Sie [SET], um den Alarm zu aktivieren/deaktivieren.
[ALARM]	Innentemperatur-Höchstwertalarm	Drücken Sie [SET], um den Alarm zu aktivieren/deaktivieren.
[ALARM]	Innentemperatur-Tiefstwertalarm	Drücken Sie [SET], um den Alarm zu aktivieren/deaktivieren.
[ALARM]	Innenluftfeuchtigkeit-Höchstwertalarm	Drücken Sie [SET], um den Alarm zu aktivieren/deaktivieren.
[ALARM]	Innenluftfeuchtigkeit-Tiefstwertalarm	Drücken Sie [SET], um den Alarm zu aktivieren/deaktivieren.

Schritt	Mouds	Einstellungsschritt
[ALARM]	Gefühlte Temperatur (Feels like) Höchstwertalarm	Drücken Sie [SET], um den Alarm zu aktivieren/deaktivieren.
[ALARM]	Gefühlte Temperatur (Feels like) Tiefstwertalarm	Drücken Sie [SET], um den Alarm zu aktivieren/deaktivieren.
[ALARM]	Taupunkt Höchstwertalarm	Drücken Sie [SET], um den Alarm zu aktivieren/deaktivieren.
[ALARM]	Taupunkt Tiefstwertalarm	Drücken Sie [SET], um den Alarm zu aktivieren/deaktivieren.
[ALARM]	PM2.5-Höchstwertalarm	Drücken Sie [SET], um den Alarm zu aktivieren/deaktivieren.
[ALARM]	PM10-Höchstwertalarm	Drücken Sie [SET], um den Alarm zu aktivieren/deaktivieren.
[ALARM]	HCHO-Höchstwertalarm	Drücken Sie [SET], um den Alarm zu aktivieren/deaktivieren.
[ALARM]	CO ₂ -Höchstwertalarm	Drücken Sie [SET], um den Alarm zu aktivieren/deaktivieren.
[ALARM]	Alarm bei Druckabfall	Drücken Sie [SET], um den Alarm zu aktivieren/deaktivieren.
[ALARM]	UV-Höchstwertalarm	Drücken Sie [SET], um den Alarm zu aktivieren/deaktivieren.
[ALARM]	Lichtintensität Höchstwertalarm	Drücken Sie [SET], um den Alarm zu aktivieren/deaktivieren.
[ALARM]	Regenrate Höchstwertalarm	Drücken Sie [SET], um den Alarm zu aktivieren/deaktivieren.

* Der Benutzer kann auch [ALARM] drücken und gedrückt halten, um die Einstellung direkt aufzurufen und die Zeit- oder Alarminstellung mit [√] oder [^] zu ändern, mit Ausnahme der Hi-Alarme für Luftqualitätssensoren, die nicht einstellbar sind.

HINWEIS!

- Die Warnfunktion gilt nicht für Kohlenmonoxid (CO).
- PM2.5-, PM10-, HCHO- und CO₂-Alarm kann durch einen hohen (roten) Schadstoffwert ausgelöst werden (**Abschnitt 4.13.3**).

4.20.2 Einstellen von Alarmzeit und Wetteralarm Hi/Lo

Schritt	Modus	Einstellungsschritt
[ALARM] +2s	Alarmzeit	Drücken Sie [√] oder [^], um die Weckzeit einzustellen. Drücken Sie [SET], um den Alarm zu aktivieren/deaktivieren.
[ALARM]	Außentemperatur-Höchstwertalarm	Drücken Sie [√] oder [^] um den Wert einzustellen. Drücken Sie [SET], um den Alarm zu aktivieren/deaktivieren.
[ALARM]	Außentemperatur-Tiefstwertalarm	Drücken Sie [√] oder [^] um den Wert einzustellen. Drücken Sie [SET], um den Alarm zu aktivieren/deaktivieren.
[ALARM]	Außenluftfeuchtigkeit-Höchstwertalarm	Drücken Sie [√] oder [^] um den Wert einzustellen. Drücken Sie [SET], um den Alarm zu aktivieren/deaktivieren.
[ALARM]	Außenluftfeuchtigkeit-Tiefstwertalarm	Drücken Sie [√] oder [^] um den Wert einzustellen. Drücken Sie [SET], um den Alarm zu aktivieren/deaktivieren.

Schritt	Modus	Einstellungsschritt
[ALARM]	Durchschnittliche Windgeschwindigkeit Höchstwertalarm	Drücken Sie [√] oder [^] um den Wert einzustellen. Drücken Sie [SET], um den Alarm zu aktivieren/ deaktivieren.
[ALARM]	Innentemperatur- Höchstwertalarm	Drücken Sie [√] oder [^] um den Wert einzustellen. Drücken Sie [SET], um den Alarm zu aktivieren/ deaktivieren.
[ALARM]	Innentemperatur- Tiefstwertalarm	Drücken Sie [√] oder [^] um den Wert einzustellen. Drücken Sie [SET], um den Alarm zu aktivieren/ deaktivieren.
[ALARM]	Innenluftfeuchtigkeit- Höchstwertalarm	Drücken Sie [√] oder [^] um den Wert einzustellen. Drücken Sie [SET], um den Alarm zu aktivieren/ deaktivieren.
[ALARM]	Innenluftfeuchtigkeit- Tiefstwertalarm	Drücken Sie [√] oder [^] um den Wert einzustellen. Drücken Sie [SET], um den Alarm zu aktivieren/ deaktivieren.
[ALARM]	Gefühlte Temperatur (Feels like) Höchstwertalarm	Drücken Sie [√] oder [^] um den Wert einzustellen. Drücken Sie [SET], um den Alarm zu aktivieren/ deaktivieren.
[ALARM]	Gefühlte Temperatur (Feels like) Tiefstwertalarm	Drücken Sie [√] oder [^] um den Wert einzustellen. Drücken Sie [SET], um den Alarm zu aktivieren/ deaktivieren.
[ALARM]	Taupunkt Höchstwertalarm	Drücken Sie [√] oder [^] um den Wert einzustellen. Drücken Sie [SET], um den Alarm zu aktivieren/ deaktivieren.
[ALARM]	Taupunkt Tiefstwertalarm	Drücken Sie [√] oder [^] um den Wert einzustellen. Drücken Sie [SET], um den Alarm zu aktivieren/ deaktivieren.
[ALARM]	Alarm bei Druckabfall	Drücken Sie [√] oder [^] um den Wert einzustellen. Drücken Sie [SET], um den Alarm zu aktivieren/ deaktivieren.
[ALARM]	UV-Höchstwertalarm	Drücken Sie [√] oder [^] um den Wert einzustellen. Drücken Sie [SET], um den Alarm zu aktivieren/ deaktivieren.
[ALARM]	Lichtintensität Höchstwertalarm	Drücken Sie [√] oder [^] um den Wert einzustellen. Drücken Sie [SET], um den Alarm zu aktivieren/ deaktivieren.
[ALARM]	Regenrate Höchstwertalarm	Drücken Sie [√] oder [^] um den Wert einzustellen. Drücken Sie [SET], um den Alarm zu aktivieren/ deaktivieren.

- Die Basisstation verlässt den Einstellmodus automatisch, wenn nach 60 Sekunden keine Bedienung erfolgt.
- Wenn Sie die Weckfunktion einschalten, erscheint das Symbol “ ⏰ ” auf der LCD-Anzeige.
- Die Weckfunktion wird automatisch aktiviert sobald die Weckzeit eingestellt wurde.

4.20.3 Aussetzen des Zeitalarms

Sie können den Alarmton durch folgende Bedienung aussetzen:

- Aktivierung der Schlämmerfunktion durch drücken der [ALARM / SNOOZE]-Taste bei erneutem Weckton nach 5 Minuten.
- Wenn Sie die [ALARM / SNOOZE]-Taste für 2 Sekunden gedrückt halten, wird der Alarm gestoppt und am nächsten Tag wieder aktiviert.
- Automatische Abschaltung nach 2 Minuten ohne Aktion bei erneuter Aktivierung am nächsten Tag.
- Durch das Drücken der [ALARM]-Taste wird der Weckruf gestoppt und am nächsten Tag erneut aktiviert.

4.20.4 Wetteralarm stoppen

Sie können den Wetterwarnton durch folgende Bedienung abstellen:

- Auto-Stopp nach 2 Minuten Alarm.
- Durch Drücken von [**ALARM / SNOOZE**] wird der Alarm beendet und das Alarmsymbol blinkt weiter.

5. Registrierung bei Online-Wetterdiensten

Die Display-Basisstation kann Wetterdaten zu ProWeatherLive (PWL), AWEKAS, PWS, WUnderground und/oder Weathercloud über den WLAN-Router hoch- bzw. herunterladen. Sie können die folgenden Schritte ausführen, um das Konto zu registrieren und Ihr Gerät auf den folgenden Plattformen einzurichten.

5.1 ProWeatherLive.net (PWL)

*** Dies geschieht am besten an einem Desktop-Computer oder Laptop.***

1. Klicken Sie auf <https://proweatherlive.net> auf die Schaltfläche "**Create Your Account**" (Account anlegen) und folgen Sie den Anweisungen, um Ihr Konto zu erstellen.



Hinweis:

- Sie finden den Schritt "Creating an account" unter <https://proweatherlive.net/help> (engl. Sprache)
- Die ProWeatherLive (PWL) Website und APP können jederzeit ohne vorherige Ankündigung geändert werden.

2. Loggen Sie sich in ProWeatherLive ein und klicken Sie dann im Pull-Down-Menü auf "**Edit Devices**" (Geräte bearbeiten).



1. Klicken Sie auf der Seite "Geräte bearbeiten" in der oberen rechten Ecke auf **"+Add"**, um ein neues Gerät zu erstellen. Die Stations-ID und der Schlüssel werden sofort generiert. Notieren Sie sich diese Angaben und klicken Sie dann auf **"FINISH"** (Beenden), um die Registerkarte "Station" zu erstellen.

2. Klicken Sie auf die Schaltfläche **"Edit"** (Bearbeiten) in der rechten oberen Ecke der Registerkarte "Station".

Q Aussicht		Update status: Letztes update -		Löschen	Bearbeiten
Gerätename:	: XYZ-Test	Zeitzone:	: Europe/Berlin		
Gerätetyp:	:	Elevation:	: 50 m		
Geräte-MAC:	: 00:00:00:00:00:00	Breite:	: 7		
Stations-ID:	: PWL1MR9FA	Längengrad:	: 51		
Stationsschlüssel	16xk2l				
el:		Privacy	: Nobody		

3. Geben Sie den "Gerätenamen", die "Geräte-MAC-Adresse", die "Höhe", den "Breitengrad" und den "Längengrad" ein und wählen Sie Ihre Zeitzone auf der Registerkarte "Station" aus. Klicken Sie auf **"Confirm"** (Bestätigen), um die Einstellung zu speichern.

i		Stornieren	Bestätigen
Gerätename:	: <u>Meine Station</u>	Zeitzone:	: <u>Europe/Berlin</u> v
Gerätetyp:	:	Elevation:	: <u>150</u> m
Geräte-MAC:	: <u>00:00:00:00:00:00</u>	Breite:	: <u>7</u>
Stations-ID:	: PWL1MR9FA	Längengrad:	: <u>51</u>
Stationsschlüssel	16xk2l		
el:		Privacy	: Nobody v

Hinweis:

- Die MAC-Adresse des Geräts befindet sich auf der Rückseite der Basisstation.

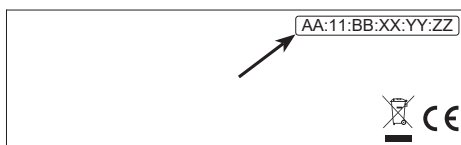

Geräte-Mac-Adresse

- Die Wettervorhersage und die Wetterbedingungen basieren auf den eingegebenen Breiten- und Längengraden, die auch für die Berechnung von Sonnenaufgang, Sonnenuntergang, Mondaufgang und Monduntergang verwendet werden.

- Geben Sie ein negatives Vorzeichen für Längen- oder Breitengrade ein, wenn es sich um Süden bzw. Westen handelt.

Zum Beispiel: 33.8682 Süd ist "-33.8682" ; 74.3413 West ist "-74.3413"

4. Sie müssen die Stations-ID und den Schlüssel in die WSLink-App eingeben. Einzelheiten hierzu finden Sie in **Abschnitt 6.4(c1)**.



5.2 WeatherUnderground.com (WU)

*** Dies geschieht am besten an einem Desktop-Computer oder Laptop.***

1. Klicken Sie unter <https://www.wunderground.com> auf „Join“ („Beitreten“) in der rechten oberen Ecke, um die Registrierungsseite zu öffnen. Folgen Sie den Anweisungen, um Ihr Konto zu erstellen.



2. Nachdem Sie Ihr Konto erstellt und die E-Mail-Validierung abgeschlossen haben, gehen Sie bitte zurück zur WUunderground Webseite, um sich anzumelden. Klicken Sie dann oben auf die Schaltfläche „My Profile“ („Mein Profil“), um das Dropdown-Menü zu öffnen, und klicken Sie auf „My Weather Station“ („Meine Wetterstation“).

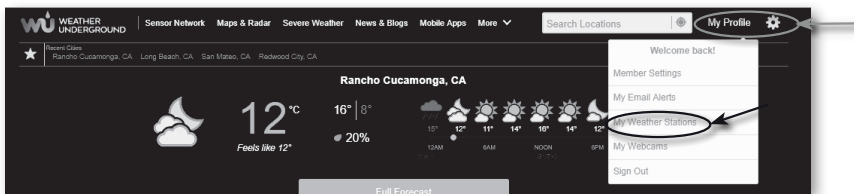

3. Unten auf der Seite „Meine Wetterstation“, klicken Sie die Schaltfläche „Neues Gerät hinzufügen“ an, um Ihr Gerät hinzuzufügen.
4. Wählen Sie im Schritt „Gerätetyp auswählen“ in der Liste „Other“ (Andere) und drücken Sie dann auf „Next“ (Weiter).



5. Wählen Sie im Schritt „Gerätename & Standort festlegen“ Ihren Standort auf der Karte aus und drücken Sie dann auf „**Next**“ (Weiter).

6. Folgen Sie den Anweisungen zur Eingabe Ihrer Stationsinformationen, im Schritt „Mehr über Ihr Gerät“, (1) geben Sie einen Namen für Ihre Wetterstation ein. (2) Tragen Sie die anderen Informationen ein (3) wählen Sie „**I Accept**“ (Ich akzeptiere), um die Datenschutzbestimmungen von Weather Underground zu akzeptieren, (4) klicken Sie auf „**Next**“ (Weiter), um Ihre Stations-ID und Ihren Schlüssel zu erstellen.

7. Notieren Sie sich Ihre „Station ID“ und den „Station Key“ (Stationsschlüssel) für die weiteren Einrichtungsschritte.

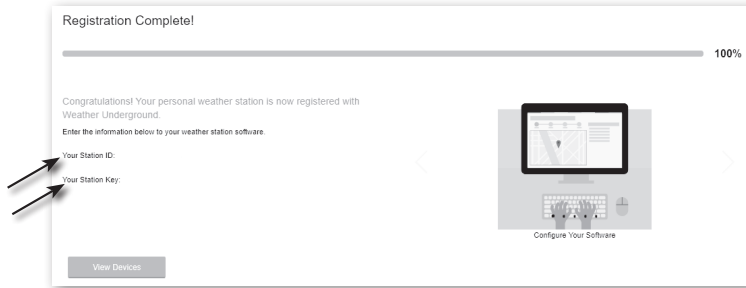

8. Sie müssen die Stations-ID und den Schlüssel in die WSLink-App eingeben. Einzelheiten hierzu finden Sie in Abschnitt 6.4(c2).

5.3 Weathercloud (WC)

*** Dies geschieht am besten an einem Desktop-Computer oder Laptop***

1. Geben Sie unter <https://weathercloud.net> Ihre Daten im Abschnitt „Join us today“ („Heute beitreten“) ein und folgen Sie dann den Anweisungen zur Erstellung Ihres Kontos.

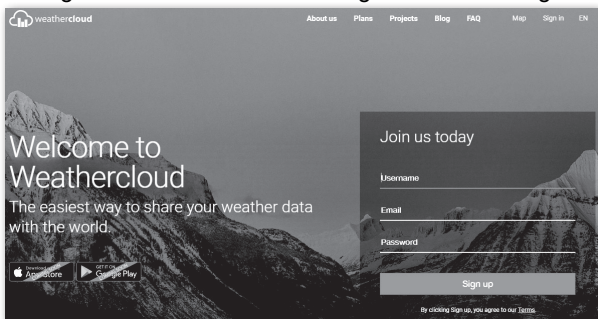

2. Melden Sie sich bei Weathercloud an und gehen Sie dann auf die Seite „Your Devices“

(„Geräte“), klicken Sie auf „+ New“ („+ Neu“), um ein neues Gerät zu erstellen.



3. Geben Sie alle Informationen auf der Seite „**Create new device**“ („Neues Gerät erstellen“) ein, wählen Sie für das Auswahlfeld „**Model**“ die „**W100-Serie**“ unter dem Abschnitt „**CCL**“. Wählen Sie für das Auswahlfeld „**Link type**“ (Verknüpfungstyp*) die „**EINSTELLUNGEN**“, klicken Sie anschließend auf „**Create**“ („**Erstellen**“).

4. Notieren Sie sich Ihre ID und Ihren Schlüssel für die weiteren Einrichtungsschritte.

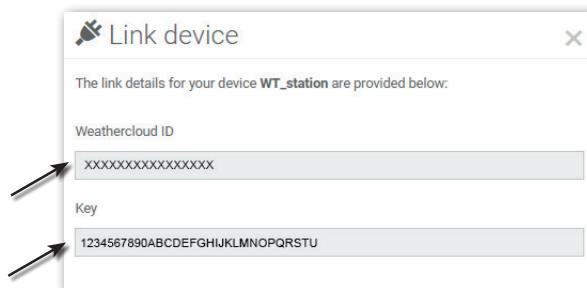

Hinweis:

Sie finden Ihre ID und den Key unter „Settings“ („Einstellungen“) > „Connect station“ („Station verbinden“)

5. Sie müssen die ID und den Schlüssel in die WSLink-App eingeben. Einzelheiten hierzu

finden Sie in **Abschnitt 6.4(c3)**).

Weathercloud

Sender-ID
I123EAQ5eR359Ew2

Stationsschlüssel

Hochladen

*Sie müssen Ihr Gerät zunächst bei Weathercloud (weathercloud.net) registrieren. Geben Sie dann die erhaltene Stations-ID und den Schlüssel ein und klicken Sie auf "Speichern".

Speichern

5.4 AWEKAS

Eine detaillierte zusätzliche Anleitung zur Kontoerstellung und Verbindungseinrichtung für AWEKAS steht über die folgende Internetadresse zum Download bereit (dt. Sprache):

<https://www.bresser.de/download/7003800/AWEKAS>

5.5 PWSWeather

Eine detaillierte zusätzliche Anleitung zur Kontoerstellung und Verbindungseinrichtung für PWSWeather steht über die folgende Internetadresse zum Download bereit (engl. Sprache):

<https://www.bresser.de/download/7003800/PWSWEATHER>

6. Basisstation über W-LAN mit dem Internet verbinden

6.1 WSLink Konfigurations-App herunterladen



WSLink

Um die Basisstation mit dem WLAN zu verbinden, müssen Sie die Konfigurations-App „WSLink“ herunterladen, indem Sie den QR-Code scannen oder im App Store oder bei Google Play nach „WSLink“ suchen.



App-Store



Google Play

Die WSLink-App ist erforderlich, damit die Basisstation eine WLAN- und Internetverbindung herstellen, den Wetterserver einrichten, die Sensorkalibrierung durchführen und die Firmware aktualisieren kann.

**Hinweis:**

- Die WSLink-App dient nur zur Konfiguration. Sie wird nicht dazu verwendet, Ihre Wetterdaten abzurufen.
- Die WSLink-App kann geändert und aktualisiert werden.

6.2 Basisstation im Access Point (AP) Broadcast-Modus

Wenn Sie die Basisstation zum ersten Mal einschalten, zeigt der LCD-Bildschirm das blinkende „AP“- und „“-Symbol an, um anzuzeigen, dass sie sich im AP-Modus (Access Point) befindet und für die WLAN-Einstellungen bereit ist. Sie können auch die Taste [**SENSOR / WI-FI**] 6 Sekunden lang gedrückt halten, um manuell in den AP-Modus zu gelangen.

6.3 Ihre Basistation zu WSLink hinzufügen

Öffnen Sie die WSLink-App und folgen Sie den nachstehenden Schritten, um Ihre Basistation

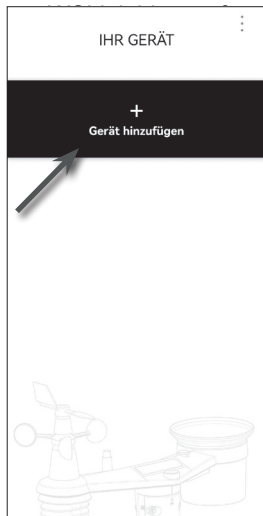

(a) Seite „Ihr Gerät“
Tippen Sie auf das Symbol „Gerät hinzufügen“.

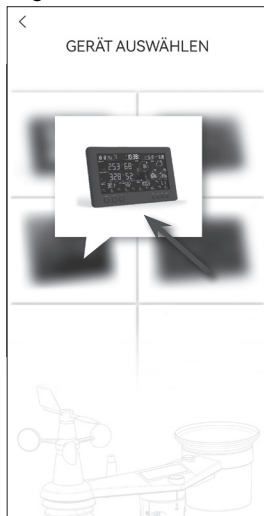

(b) Wählen Sie die Miniaturansicht Ihres Geräts.

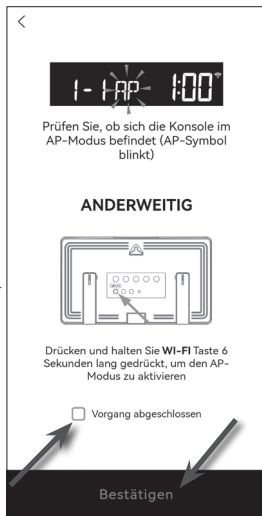

(c) Vergewissern Sie sich, dass sich die Basistation im AP-Modus befindet, und markieren Sie das Kästchen „Betrieb abgeschlossen“, dann tippen Sie auf „Bestätigen“, um zur System-WLAN-Netzwerkseite Ihres Smartphones zu gelangen.

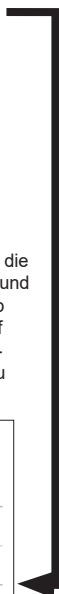

Abschnitt 6.3.1 Neue Basistation mit WSLink einrichten

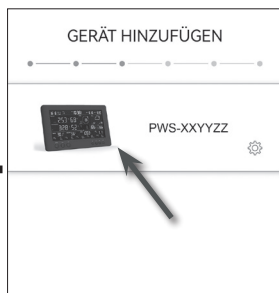

(e) Sobald die Basistation zu WSLink hinzugefügt wurde, erscheint das entsprechende Symbol in Ihrer Geräteliste. Tippen Sie darauf, um die Einrichtung fortzusetzen.



(d) Wählen Sie den Namen des WLAN-Netzwerks der Basistation (der Name beginnt immer mit PWS-), um Ihr Smartphone mit der Basistation zu verbinden. Gehen Sie dann zurück zur WSLink-App.

Hinweis:

- Wenn Sie Ihr Smartphone zum ersten Mal mit dem WLAN-Netzwerk der Basistation verbinden, müssen Sie die Meldung “Keine Internetverbindung” bestätigen, wenn Sie dazu aufgefordert werden.
- Wenn Ihr Smartphone keine Verbindung zur Basistation herstellen kann, schalten Sie bitte die mobilen Daten / das Netzwerk Ihres Smartphones aus und versuchen Sie es erneut.

6.3.1. Neue Basisstation mit WSLink einrichten

Die App führt Sie anhand der folgenden Schritte durch die Einrichtung.

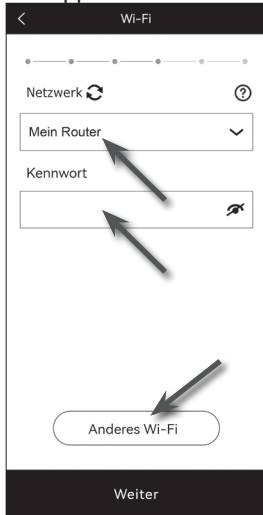

(e) WLAN Seite

Netzwerk: Wählen Sie das WLAN-Netzwerk (SSID des Routers) für die Verbindung aus.

Passwort: Geben Sie das WLAN Passwort ein.

Anderes WLAN-Netz: Einstellung versteckter WLAN-Netzwerke.

Weiter: Gehen Sie zur Seite „Gerät bearbeiten“.

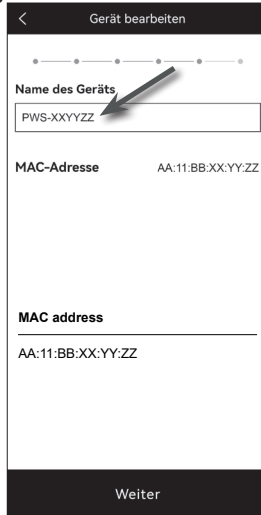

(f) Seite „Gerät bearbeiten“

Name des Geräts: Erstellen Sie einen Namen für Ihr Gerät.

Weiter: Gehen Sie zur Seite „Wetterserver“.

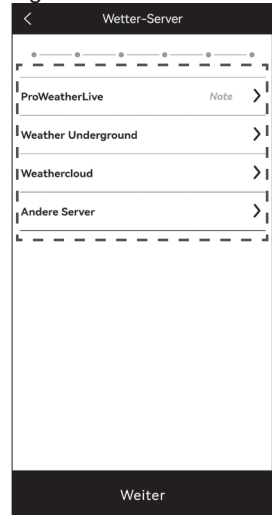

(g) Seite „Wetterserver“

Weitere Einzelheiten zum Verbindungsaufbau finden Sie unter **Abschnitt 6.4**.

Weiter: Gehen Sie zur Seite „Einstellungen“.

(j) Basisstation entfernen

Um das Gerät aus der App zu entfernen, wischen Sie das Symbol der Basisstation nach links und tippen Sie auf den Mülleimer.



(i) Seite „Ihr Gerät“

Die Einrichtung ist nun abgeschlossen. Sie können jederzeit auf das Symbol der Basisstation tippen und den Anweisungen folgen, um die Einstellungen für die Basisstation vorzunehmen.



(h) Seite „Einstellungen“

Dies ist die Hauptseite zur Basisstation, Sie können verschiedene Einstellungsseiten aufrufen, um Ihr Gerät einzurichten. Sobald Sie die Einrichtung abgeschlossen haben, tippen Sie auf „Bestätigen & Beenden“, um den AP-Modus zu verlassen.

6.4 Einrichtung des Wetterservers

Die Einrichtungsseite von 4 Wetterservern: ProWeatherLive, Weather Underground, Weathercloud und kundenspezifische Server.

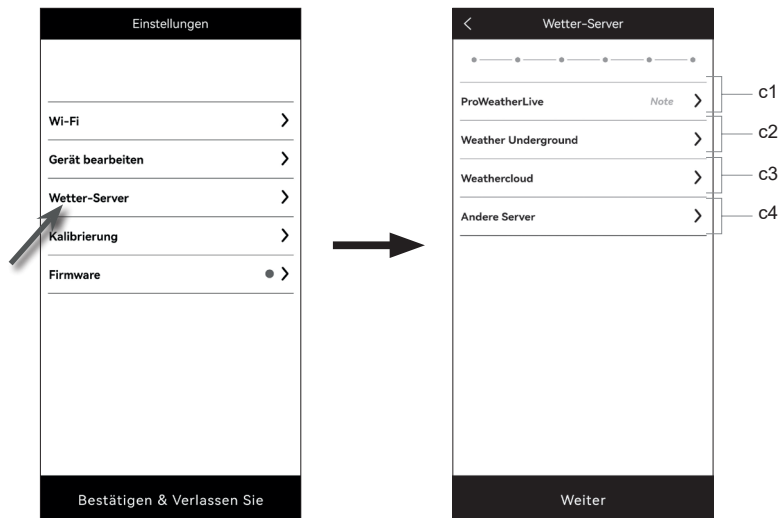

(a) Seite „Einstellungen“

Tippen Sie auf der Einstellungsseite auf „Wetterserver“.

(b) Wählen Sie den Wetter-Server

ProWeatherLive

Sender-ID

Stationsschlüssel

MAC 48:31:B7:06:EE:19

Hochladen

*Sie müssen Ihr Gerät zunächst bei ProWeatherLive (proweatherlive.net) registrieren. Geben Sie dann die erhaltene Stations-ID und den Schlüssel ein und tippen Sie auf "Speichern".

Speichern

(c1) Hochladen Ihrer Wetterdaten auf Proweatherlive

5. Registrieren Sie ein Konto und eine Wetterstation bei proweatherlive.net gemäß Abschnitt 5.1
6. Geben Sie die Stations-ID und den Stationsschlüssel ein, die Sie von proweatherlive.net erhalten haben.
7. Aktivieren (oder deaktivieren) Sie den Upload.
8. Tippen Sie auf „Speichern“.

Weather Underground

Sender-ID

Stationsschlüssel

Hochladen

*Sie müssen Ihr Gerät zunächst bei Weather Underground (wunderground.com) registrieren. Geben Sie dann die erhaltene Stations-ID und den Schlüssel ein und tippen Sie auf "Speichern".

Speichern

(c2) Hochladen Ihrer Wetterdaten auf Weather Underground

1. Erstellen Sie ein Konto und registrieren Sie Ihre Wetterstation auf wunderground.com gemäß Abschnitt 5.2
2. Geben Sie die Stations-ID und den Stationsschlüssel ein, die Sie von WUnderground.com erhalten haben.
3. Aktivieren (oder deaktivieren) Sie den Upload.
4. Tippen Sie auf „Speichern“.

(c3) Laden Sie Ihre Wetterdaten auf Weathercloud hoch

9. Erstellen Sie ein Konto und registrieren Sie Ihre Wetterstation auf Weathercloud.net gemäß Abschnitt 5.3
10. Geben Sie die Stations-ID und den Stationsschlüssel ein, die Sie von Weathercloud.net erhalten haben.
11. Aktivieren (oder deaktivieren) Sie den Upload.
12. Tippen Sie auf „Speichern“.

Sie können wählen:
 - 12 Sekunden
 - 15 Sekunden
 - 1 Minute
 - 5 Minuten

Sie können wählen:
 - WUnderground API
 - WSLink-API

(c4) Hochladen auf benutzerdefinierten Server (optional)

13. Bereiten Sie Ihren eigenen Server auf der Grundlage von WUnderground oder WSLink API vor.
14. Geben Sie die URL-Adresse, die Stations-ID und den Stationsschlüssel des benutzerdefinierten Servers ein.
15. Upload-Intervall und API-Typ auswählen
16. Aktivieren (oder deaktivieren) Sie den Upload.
17. Tippen Sie auf „Speichern“.

6.5 API für kundenspezifische Wetterserver

Neben der Auswahl von WUnderground API, die nur die grundlegenden Parameter abdeckt, die auf Weather Underground angezeigt werden, kann der Benutzer WSLink API wählen, um einen vollständigen Satz von Upload-Protokollen zu erhalten, die alle auf der Basisstation angezeigten Parameter umfassen, einschließlich derjenigen der optionalen Sensoren, die mit ihr verbunden sind.

Nachdem Sie den WSLink-API-Typ ausgewählt haben, erscheint im Abschnitt API-Typ ein WSLink-API-Symbol, auf das Sie tippen können, um das vollständige WSLink-API-Dokument zum Hochladen von Daten zu erhalten.

6.6 Kalibrierung



(a) Seite „Einstellungen“

Tippen Sie auf der Einstellungsseite auf "Kalibrierung".

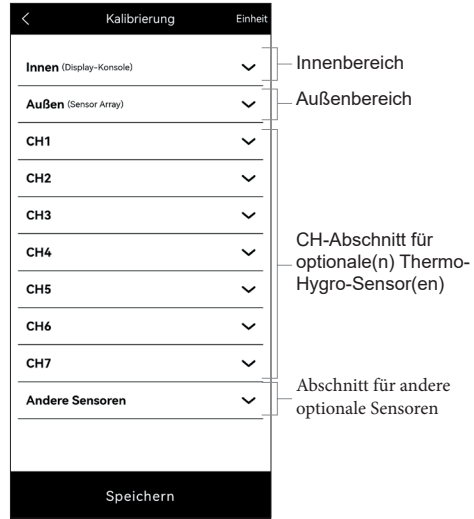

(b) Seite Kalibrierung

Tippen Sie auf den Bereich, der kalibriert werden soll. Falls nötig, tippen Sie auf „Einheit“, um die Einheit zu ändern, bevor Sie den Kalibrierwert eingeben. Tippen Sie auf „Speichern“.

Kalibrierungsparameter

Abschnitt	Parameter	Art der Kalibrierung	Voreingestellter Wert	Einstellungsbereich	Typische Kalibrierquelle
Innenbereich	Temperatur	Versatz	0	$\pm 20^{\circ}\text{C}$	Alkohol- oder Quecksilberthermometer
	Luftfeuchtigkeit	Versatz	0	$\pm 20\%$	Schleuderthermometer
	Absoluter Druck	Versatz	0	$\pm 560\text{hPa}$ ($\pm 16,54\text{inHg}$ oder $\pm 420\text{mmHg}$)	Kalibriertes Barometer in Laborqualität
	Relativer Luftdruck	Versatz	0		Lokaler Flughafen
Außenbereich	Temperatur	Versatz	0	$\pm 20^{\circ}\text{C}$	Alkohol- oder Quecksilberthermometer
	Luftfeuchtigkeit	Versatz	0	$\pm 20\%$	Schleuderthermometer
	Windrichtung	Versatz	0	$\pm 90^{\circ}$	GPS oder Kompass
	Windgeschwindigkeit	Verstärkung	1	x 0.5 ~ 1.5	Kalibrierter Windmesser in Laborqualität
	Rain	Verstärkung	1	x 0.5 ~ 1.5	Schauglas-Regenmesser mit Zähler
	UVI	Verstärkung	1	x 0.01 ~ 10.0	Kalibriertes UV-Messgerät in Laborqualität
	Leicht	Verstärkung	1	x 0.01 ~ 10.0	Kalibrierter Solarstrahlungssensor in Laborqualität
CH1~3 Thermo-Hygro (optional)	Temperatur	Versatz	0	$\pm 20^{\circ}\text{C}$	Alkohol- oder Quecksilberthermometer
	Luftfeuchtigkeit	Versatz	0	$\pm 20\%$	Schleuderthermometer

Abschnitt	Parameter	Art der Kalibrierung	Voreingestellter Wert	Einstellungsbereich	Typische Kalibrierquelle
Andere Sensoren (optional)	PM2.5-Wert	Versatz	0	$\pm 99 \mu\text{g}/\text{m}^3$	Kalibrierter PM2.5-Sensor in Laborqualität
	PM10-Wert	Versatz	0	$\pm 99 \mu\text{g}/\text{m}^3$	Kalibrierter PM10-Sensor in Laborqualität
	HCHO-Wert	Versatz	0	$\pm 500 \text{ppb}$	Kalibrierter HCHO-Sensor in Laborqualität
	CO ₂ -Wert	Versatz	0	$\pm 500 \text{ppm}$	Kalibrierter CO ₂ -Sensor in Laborqualität
	CO-Wert	Versatz	0	$\pm 200 \text{ppm}$	Kalibrierter CO-Sensor in Laborqualität

Hinweis:

- Für die meisten Parameter ist keine Kalibrierung erforderlich. Die Ausnahme ist der relative Luftdruck, der auf Meereshöhe kalibriert werden muss, um Höheneffekte zu berücksichtigen.
- Für Temperatur und Druck berechnet und konvertiert die App immer den Kalibrierwert in °C bzw. hPa.

6.7 Firmware

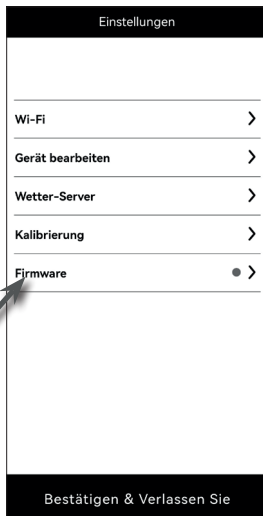

(a) Seite „Einstellungen“
Tippen Sie auf der Einstellungsseite auf „Firmware“.

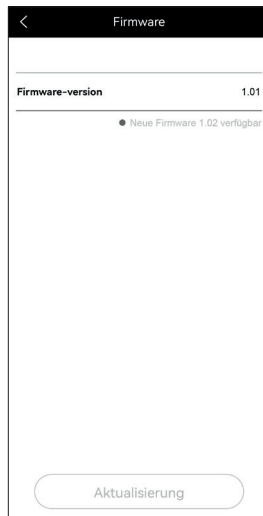

(b) Es wird Ihre aktuelle Firmware-Version angezeigt.
Tippen Sie auf „Aktualisieren“, wenn eine neue Firmware verfügbar ist (gekennzeichnet durch einen roten Punkt).

Nachdem die Firmware auf die Basisstation hochgeladen wurde, überprüfen Sie bitte den Status Ihres Geräts. Weitere Einzelheiten finden Sie in Abschnitt 8.3.

6.8 Betrieb im STA-Modus

Wenn Ihr Smartphone und Ihre Basisstation mit demselben WLAN-Netzwerk verbunden sind, können Sie direkt auf die Einstellungen der Basisstation zugreifen.



(a) Seite „Ihr Gerät“

Vergewissern Sie sich, dass Ihre Basisstation und Ihr Smartphone mit demselben Netzwerk verbunden sind, und tippen Sie dann auf das Symbol Ihrer Basisstation, um die Einstellungsseite aufzurufen.



(b) Seite Einstellungen (unter STA-Modus)

Der Benutzer kann durch Antippen eine andere Einrichtungsseite aufrufen, außer WLAN und Firmware. Um die Einstellungen zu beenden, tippen Sie auf "Bestätigen & Beenden".

7. Live-Daten und Betrieb des Wetterservers anzeigen

7.1 ProWeatherLive Live-Daten anzeigen

Melden Sie sich unter <https://proweatherlive.net> mit Ihrem ProWeatherLive-Konto an. Wenn Ihr Gerät verbunden ist, werden die Live-Wetterdaten Ihres Geräts auf der Dashboard-Seite angezeigt.

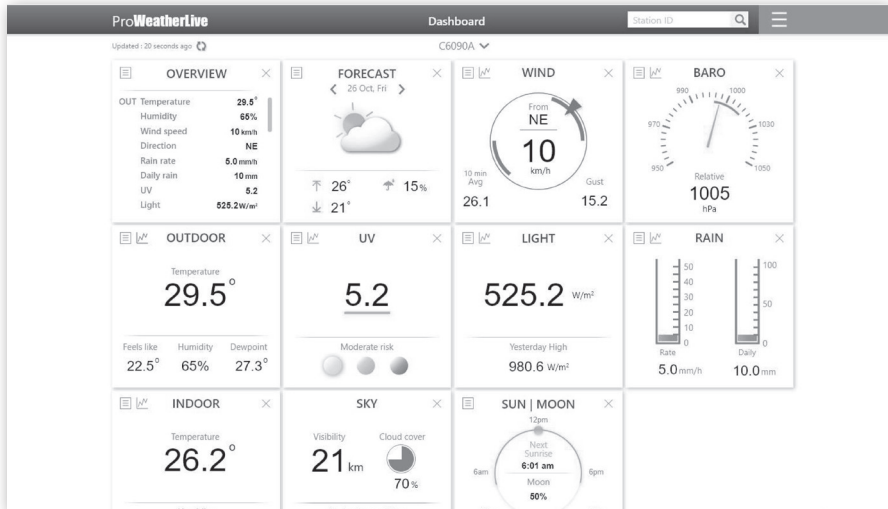

Hinweis:

Drücken Sie "Hilfe" auf , um weitere Informationen zum PWL-Betrieb zu erhalten.

ProWeatherLive-Apps für Android und iOS sind zusätzlich zu proweatherlive.net verfügbar. Suchen Sie im iOS App Store oder bei Google Play nach "proweatherlive".

7.2 Sehen Sie sich Ihre Wetterdaten über WUnderground an

Loggen Sie sich in Ihr Konto ein.

Um die Live-Daten Ihrer Wetterstation in einem Webbrowser (PC- oder mobile Version) anzuzeigen, besuchen Sie bitte <http://www.wunderground.com> und geben Sie dann Ihre Stations-ID in das Suchfeld ein. Ihre Wetterdaten werden auf der nächsten Seite angezeigt. Sie können sich auch in Ihr Konto einloggen, um die aufgezeichneten Daten Ihrer Wetterstation anzuzeigen und herunterzuladen.

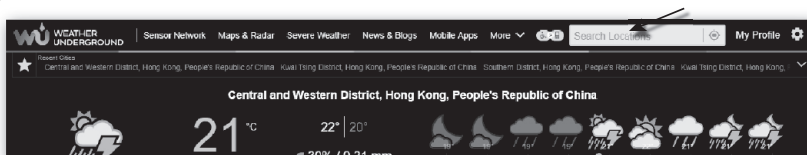

Eine weitere Möglichkeit, Ihre Station anzuzeigen, ist die URL-Leiste des Webbrowsers, die Sie unten in die URL-Leiste eingeben können:

<https://www.wunderground.com/dashboard/pws/XXXX>

Ersetzen Sie XXXX durch Ihre Wunderground Stations-ID, um direkt zur Live-Ansicht Ihrer Station zu gelangen.

7.3 Sehen Sie sich Ihre Wetterdaten über Weathercloud an

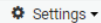
1. Um die Live-Daten Ihrer Wetterstation in einem Webbrowser (PC- oder mobile Version) anzuzeigen, besuchen Sie bitte <https://weathercloud.net> und melden Sie sich mit Ihrem eigenen Konto an.
2. Klicken Sie auf das  Symbol im  Pulldown-Menü Ihrer Station.

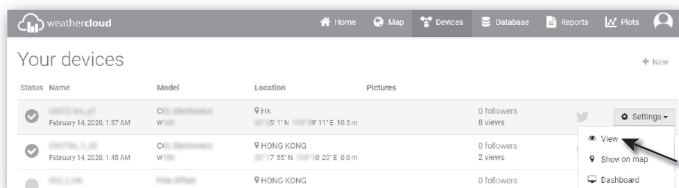

3. Klicken Sie auf das Symbol „**Current**“ („Aktuell“), „**Wind**“, „**Evolution**“ („Entwicklung“) oder „**Inside**“ („Innen“), um die Live-Daten Ihrer Wetterstation anzuzeigen.

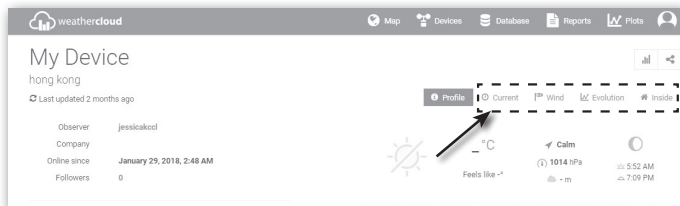

7.4 Anzeige von Wetterserverdaten über die WSLink-App

Mit der WSLink-App kann der Benutzer auf das Verknüpfungssymbol der ProWeatherLive-, Wunderground- oder Weathercloud-Webseite auf der Seite "Ihr Gerät" tippen, um direkt auf die Live-Wetterdaten auf seinem Dashboard zuzugreifen.

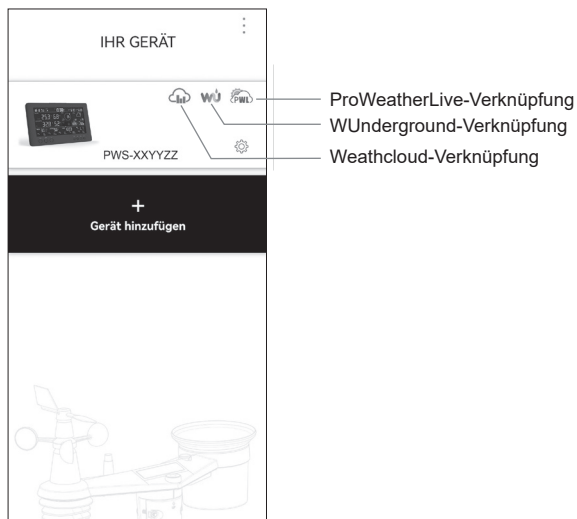

7.5 ProWeatherLive Dashboard-Anwendungen

ProWeatherLive-Apps für Android und iOS sind zusätzlich zu proweatherlive.net verfügbar. Suchen Sie im iOS App Store oder bei Google Play nach "proweatherlive".

8. Weitere Funktionen

8.1 Hintergrundbeleuchtung

Die Helligkeit der Hintergrundbeleuchtung der Basisstation kann mit dem Schiebeschalter [**BACKLIGHT**] eingestellt werden, um die geeignete Helligkeit zu wählen:

- Schieben Sie den Regler in die Position [**HI**] für eine hellere Hintergrundbeleuchtung.
- Schieben Sie den Regler in die Position [**LO**] für eine gedimmte Hintergrundbeleuchtung.
- Schieben Sie den Regler in die Position [**AUTO**] für eine automatische Anpassung der Hintergrundbeleuchtung an die Umgebungshelligkeit.

8.2 Wartung

8.2.1 Batteriewechsel

Wenn die Anzeige für eine schwache Batterie "  " oder "  " über den Messwerten der Sensoren erscheint, bedeutet dies, dass die aktuelle Batterieleistung der Sensoren niedrig ist. Bitte durch neue Batterien ersetzen.

8.2.2 Batterien wechseln und Verbindung mit dem Sensor manuell herstellen

Wenn Sie die Batterien des Funksensors wechseln, muss die Verbindung manuell aufgebaut werden.

1. Ersetzen Sie alle Batterien im Sensor durch neue.
2. Drücken Sie die [**SENSOR / WI-FI**]-Taste an der Basisstation, um den Sensor-Synchronisationsmodus aufzurufen.
3. Die Basisstation registriert den Sensor neu, nachdem die Batterien gewechselt wurden (ca. 1 Minute).

8.2.3 Verbindung der drahtlosen Sensoren trennen

Um den Anschluss des Sensors/der Sensoren zu entfernen, gehen Sie bitte wie folgt vor:

1. Entfernen Sie die Sensorbatterien.
2. Drücken Sie die Taste [**SENSOR / WI-FI**] einmal, um den Sensorverlauf zu löschen.

8.3 Firmware-Aktualisierung

Die Basisstation unterstützt OTA-Firmware-Updates. Die Firmware kann über die WSLink-App jederzeit (wann immer nötig) aktualisiert werden.

1. Die neueste Firmware wird automatisch auf Ihr Smartphone heruntergeladen. Verbinden Sie einfach Ihre Basisstation mit WSLink über den AP-Modus, um auf Updates zu prüfen. (**Abschnitt 6.7**).
2. Folgen Sie den Schritten, um die OTA-Datei vom Smartphone auf die Basisstation zu übertragen.
3. Sobald die Datei übertragen ist, beginnt die Basisstation mit der Aktualisierung. Die Aktualisierungszeit beträgt etwa 5 bis 10 Minuten. Während der Aktualisierung wird der Fortschritt angezeigt (bei 100 ist Vorgang abgeschlossen).
4. Die Basisstation wird neu gestartet, sobald das Update abgeschlossen ist.



Wichtiger Hinweis:

- Die Stromversorgung des Geräts während des Firmware-Updates unbedingt aufrechterhalten!
- Stellen Sie sicher, dass die W-LAN Verbindung Ihrer Basisstation funktioniert und stabil ist.
- Bedienen Sie während des Updates nicht die Basisstation, bis das Update beendet ist.
- Einstellungen und Daten können beim Update verloren gehen.
- Während des Firmware-Updates stoppt die Basisstation das Hochladen von Daten auf den

Cloud-Server. Sobald das Firmware-Update erfolgreich abgeschlossen ist, verbindet sich die Basisstation mit Ihrem WLAN-Router und beginnt wieder mit dem Upload der Wetterdaten. Wenn die Basisstation keine Verbindung zu Ihrem Router herstellen kann, richten Sie sie bitte erneut ein.

- Der Prozess des Firmware-Updates birgt ein potenzielles Risiko, sodass kein 100%-iger Erfolg garantiert werden kann. Wenn das Update fehlschlägt, wiederholen Sie bitte den obigen Schritt, um das Update erneut durchzuführen.
- Wenn das Firmware-Update fehlschlägt, halten Sie die [\wedge] und [**MODE**]-Tasten gleichzeitig 10 Sekunden lang gedrückt, um zur ursprünglichen Version zurückzukehren, und wiederholen Sie dann den Update-Vorgang.

8.4 Zurücksetzen und zurücksetzen auf Werkseinstellung



Um die Basisstation zurückzusetzen und neu zu starten, drücken Sie einmal die [**RESET**]-Taste oder entfernen Sie die Backup-Batterie und ziehen Sie dann das Netzteil ab. Um die Werkseinstellungen wiederherzustellen und alle Daten zu löschen, halten Sie die [**RESET**]-Taste 6 Sekunden lang gedrückt.

8.5 Wartung des drahtlosen 7-in-1 Multisensors



DIE WINDFAHNE AUSTAUSCHEN

Windfahne abschrauben und austauschen

DIE WINDSCHALEN AUSTAUSCHEN

1. Obere Kappe abschrauben und entfernen.
2. Windschalen entfernen und austauschen.

REINIGUNG DES HYGROTHERMO-SENSORS

1. Die 2 Schrauben an der Unterseite des Sonnenschutzes entfernen.
2. Den Schutz vorsichtig herausziehen.
3. Schmutz und Insekten sorgfältig vom Sensorgehäuse entfernen (das Innere des Sensors darf nicht mit Feuchtigkeit in Berührung kommen).
4. Den Schutz mit Wasser reinigen, um Schmutz oder Insekten zu entfernen.
5. Alle Teile wieder montieren, wenn sie gereinigt und wieder vollständig trocken sind.

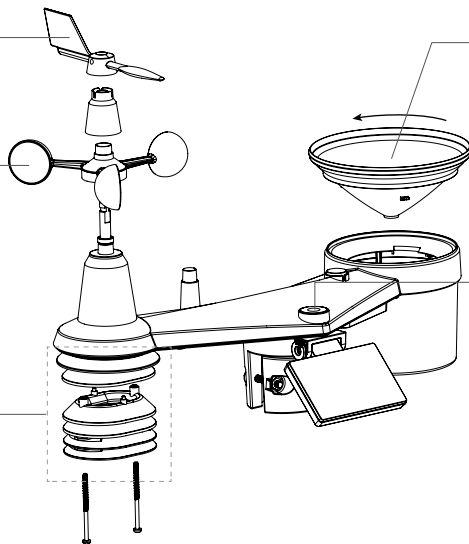

REINIGEN DES REGENMESSERS

1. Regenauffangtrichter durch Drehen um 30° entgegen dem Uhrzeigersinn öffnen.
2. Trichter vorsichtig abnehmen.
3. Ablagerungen und Insekten entfernen und reinigen.
4. Trichter wieder einsetzen, wenn er gereinigt und wieder vollständig trocken ist.

REINIGUNG DES UV-SENSORS UND KALIBRIERUNG

- Für eine präzise UV-Messung die Abdecklinse des UV-Sensors regelmäßig nur vorsichtig mit einem feuchten Mikrofasertuch reinigen.
- Der UV-Sensor kann mit einem UV-Gradmesser kalibriert werden.

9. Fehlerbehebung



Problem	Lösung
☹ und --- (Signal für 15 Minuten verloren)	Stellen Sie sicher, dass die Basisstation nicht in der Nähe anderer elektronischer Geräte steht, die die drahtlose Kommunikation stören könnten (Fernseher, Computer, Mikrowellen).
☹ und Er (Signal für 1 Stunde verloren)	

Problem	Lösung
Der 7-in-1-Multisensor hat eine schwache oder gar keine Verbindung.	<ol style="list-style-type: none"> 1. Stellen Sie sicher, dass sich der Multisensor innerhalb der Übertragungsbereichweite befindet. 2. Falls das Problem weiterhin besteht, setzen Sie den Sensor zurück und synchronisieren Sie ihn erneut mit der Basisstation.
Die Zeit ist falsch	<ol style="list-style-type: none"> 1. Vergewissern Sie sich, dass Sie ein PWL-Konto registriert und Ihr Gerät mit PWL verbunden haben. 2. Vergewissern Sie sich, dass Sie in ProWeatherLive.net die richtige Zeitzone, den Breitengrad und den Längengrad für Ihre Geräte eingeben. 3. Stellen Sie sicher, dass Ihre Basisstation über WLAN mit dem Internet verbunden ist.
Der STA-Modus kann nicht für die Einrichtung verwendet werden	<ol style="list-style-type: none"> 1. Stellen Sie sicher, dass Ihre Basisstation und Ihr Smartphone mit demselben WLAN-Netzwerk verbunden sind. 2. Vergewissern Sie sich, dass das Symbol für das WLAN-Signal auf der Basisstation immer eingeschaltet ist. 3. Stellen Sie sicher, dass die Ortungsfunktion Ihres Smartphones aktiviert ist. 4. Stellen Sie sicher, dass Ihre App die neueste Version ist.
Keine WLAN-Verbindung	<ol style="list-style-type: none"> 1. Überprüfen Sie das WLAN-Symbol auf dem Display; es sollte angezeigt werden, wenn die Verbindung erfolgreich ist 2. Vergewissern Sie sich, dass die WLAN-Einstellungen (Name des Routers, Sicherheitstyp, Passwort) korrekt sind. 3. Stellen Sie sicher, dass Sie sich mit dem 2,4-GHz-Frequenzband des WLAN-Routers verbinden (5 GHz wird nicht unterstützt) 4. Vergewissern Sie sich, dass die WLAN-Sicherheitseinstellungen mit denen Ihres Routers übereinstimmen.
Daten werden nicht an ProWeatherLive gemeldet	<ol style="list-style-type: none"> 1. Stellen Sie sicher, dass die WLAN-Verbindung der Basisstation stabil ist. 2. Vergewissern Sie sich, dass Ihre Station-ID und Ihr Passwort korrekt sind.
Falsche Niederschlagswerte	<ol style="list-style-type: none"> 1. Vergewissern Sie sich für ein reibungsloses Kippen der Kippvorrichtung, dass der Regensammler sauber ist. 2. Stellen Sie sicher, dass der Sensor stabil und waagrecht montiert ist, um ein korrektes Kippen zu gewährleisten
Temperaturmessung tagsüber zu hoch	<ol style="list-style-type: none"> 1. Platzieren Sie den Sensor in einem offenen Bereich und mindestens 1,5 m über dem Boden. 2. Achten Sie darauf, dass sich der Sensor nicht zu nahe an wärmeerzeugenden Quellen oder Bauten, wie z.B. Gebäuden, Bürgersteigen, Wänden oder Klimaanlage, befindet.
Über Nacht kann sich unter dem UV-Sensor etwas Kondenswasser bilden	Diese verschwindet, wenn die Temperatur durch die Sonne ansteigt, und beeinträchtigt die Leistung des Geräts nicht.
Basisstationsanzeige keine Reaktion oder Fehlfunktion	Sie können die folgenden Schritte zur Behebung ausführen: <ol style="list-style-type: none"> 1. Entfernen Sie die Backup-Batterie. 2. Ziehen Sie den Gleichstromanschluss ab. 3. Nach 1 Minute stecken Sie den Netzstecker wieder ein.

10. Technische Daten

10.1 Basisstation

Allgemeine Angaben

Maße (B x H x T)	215 x 176,5 x 27 mm (8,5 x 6,9 x 1,1 Zoll)
------------------	--------------------------------------------

Gewicht	503 g (ohne Batterien)
---------	------------------------

Hauptspannungsversorgung	DC 5V, 1A Adapter
--------------------------	-------------------

Backup-Batterie	CR2032 3V Knopfzelle
------------------------	----------------------

Betriebstemperaturbereich	-5°C ~ 50°C
---------------------------	-------------

Luftfeuchtigkeitsbereich	RH 10~90% nicht kondensierend
--------------------------	-------------------------------

Sensoren zur Unterstützung (optional)	<ul style="list-style-type: none">- Bis zu 3 drahtlose Thermo-Hygro-Sensoren- Bis zu 3 drahtlose Wasserlecksensoren- 1 drahtloser PM2.5 / PM10-Sensor- 1 drahtloser HCHO / VOC-Sensor- 1 drahtloser CO₂ -Sensor- 1 drahtloser CO-Sensor
---------------------------------------	---------------------------------------------------------------------------------------------------------------------------------------------------------------------------------------------------------------------------------------------------------------------------------------------------------------

Funksignal-Frequenz (je nach Landesversion)	868 MHz (EU- oder UK-Version)
---------------------------------------------	-------------------------------

Spezifikationen für zeitbezogene Funktionen

Zeitanzeige	HH: MM:
-------------	---------

Zeitformat	12 Stunden AM / PM oder 24 Stunden
------------	------------------------------------

Datumsanzeige	MM / DD, DD / MM oder Jahr
---------------	----------------------------

Zeitsynchronisierungsmethode	Über PWL, um die lokale Zeit des Standorts der Basisstation zu erhalten
------------------------------	-------------------------------------------------------------------------

Sprachen für den Wochentag	EN / DE / FR / ES / IT / NL / RU
----------------------------	----------------------------------

Merkmale der WLAN-Verbindung

Standard	802.11 b/g/n
----------	--------------

Betriebsfrequenz :	2,4 GHz
--------------------	---------

Einrichtungsapp

App-Name	WSLink
----------	--------

Unterstützte Plattform	Android-Smartphone oder iOS (iPhone)
------------------------	--------------------------------------

Wetterplattform

ProWeatherLive

Website	https://proweatherlive.net
---------	---------------------------------------------------------------------

App-Name	ProWeatherLive
----------	----------------

Unterstützte Plattform	Android-Smartphone oder iOS (iPhone)
------------------------	--------------------------------------

WUnderground

Website	https://www.wunderground.com
---------	-------------------------------------------------------------------------

Weathercloud

Website	https://weathercloud.net
---------	-----------------------------------------------------------------

Barometer

Luftdruckeinheit	hPa, inHg und mmHg
------------------	--------------------

Genauigkeit	(700 ~ 1100hPa ± 5hPa) / (540 ~ 696hPa ± 8hPa) (20.67 ~ 32.48inHg ± 0.15inHg) / (15.95 ~ 20.55inHg ± 0.24inHg) (525 ~ 825mmHg ± 3.8mmHg) / (405 ~ 522mmHg ± 6mmHg) Typisch bei 25 °C (77 °F)
Auflösung	1 hPa / inHg; 2 Dezimalstellen; mmHg: 1 Dezimalstelle
Innentemperatur	
Einheit für Temperatur	°C and °F
Genauigkeit	≤ 0 °C ± 2 °C (≤ 32 °F ± 3,6 °F) > 0 °C ± 1°C (> 32 °F ± 1,8 °F)
Auflösung	°C / °F (1 Dezimalstelle)
Innenluftfeuchtigkeit	
Luftfeuchtigkeitseinheit	%
Genauigkeit	1 ~ 9 % RH ± 8 % RH @ 25 °C (77 °F) 10 ~ 90 % RH ± 5 % RH @ 25 °C (77 °F) 91 ~ 99% RH ± 8% RH @ 25°C (77°F)
Auflösung	1%
Außentemperatur	
Einheit für Temperatur	°C and °F
Wetterindex-Modi	Gefühlte Temperatur und Taupunkt
Anzeigebereich Gefühlte Temperatur	-65 ~ 50 °C
Anzeigebereich Taupunkt	-20 ~ 80 °C
Genauigkeit*	0.1 ~ 60°C ± 0.4°C (32.2 ~ 140°F ± 0.7°F) -19.9 ~ 0°C ± 0.7°C (-3.8 ~ 32°F ± 1.3°F) -40 ~ 20°C ± 1°C (-40 ~ 4°F ± 1.8°F)
Auflösung	°C / °F (1 Dezimalstelle)
Außenluftfeuchtigkeit	
Luftfeuchtigkeitseinheit	%
Genauigkeit*	1 ~ 9% RH ± 5% RH @ 25°C (77°F) 10 ~ 90% RH ± 3.5% RH @ 25°C (77°F) 91 ~ 99% RH ± 5% RH @ 25°C (77°F)
Auflösung	1%
Windgeschwindigkeit & -richtung	
Einheit für Windgeschwindigkeit	mph, m/s, km/h und Knoten
Windgeschwindigkeitsanzeigebereich	0 ~ 112 mph, 50 m/s, 180 km/h, 97 Knoten
Auflösung	mph, m/s, km/h und Knoten (1 Dezimalstelle)
Geschwindigkeitsgenauigkeit	< 5m/s: ± 0.8m/s; > 5m/s: ± 10% (je nachdem, welcher Wert größer ist)
Anzeigemodus	Böe / Durchschnitt
Anzeigemodus Windrichtung	16 Richtungen oder 360 Grad
Rain	
Niederschlagseinheit	mm und in
Einheit für Regenrate	mm/h und in/h
Genauigkeit*	± 7% oder 1 Kippwanne
Reichweite	0 ~ 19999 mm (0 ~ 787,3 in)

Auflösung	0,254 mm (3 Dezimalstellen in mm)
Anzeigemodus Niederschlag	Regenrate / Stündlicher / Täglicher / Wöchentlicher / Monatlicher / Gesamter Niederschlag
UV-Index	
Anzeigebereich	0 ~ 16
Auflösung	1 Dezimalstelle
Lichtintensität	
Lichtintensitätseinheit	Klux, Kfc und W/m ²
Anzeigebereich	0 ~ 200Klux
Auflösung	Klux, Kfc und W/m ² (2 Dezimalstellen)

* Die Genauigkeit hängt von den 7-in-1-Sensordaten ab.

10.2 7-in-1-Funksensor

Maße (B x H x T)	390 x 231 x 165 mm (15.4 x 9.1 x 6.3 Zoll) (ohne Stange und Ständer)
Gewicht	599 g (ohne Batterien, Stange und Ständer)
Ersatzstromversorgung	3 x AA Batterien, je 1,5V (Nicht wiederaufladbare Lithium-Batterien empfohlen)
Wetterdaten	Temperatur, Luftfeuchtigkeit, Windgeschwindigkeit, Windrichtung, Niederschlag, UV und Lichtintensität
Funksignal-Frequenz	868MHz (EU oder UK)
Funksignal-Übertragungsbereich	150 m (492 Fuß) gerade Strecke
Übertragungsintervall	12 Sekunden
Betriebstemperaturbereich	-40 ~ 60°C (-40 ~ 140°F)
Betriebsluftfeuchtigkeitsbereich	RH 1% bis 99% (nicht kondensierend)

10.3 Drahtloser Thermo-Hygrometer-Sensor

Maße (B x H x T)	58 x 125 x 19 mm (2.3 x 4.9 x 0.7in)
Gewicht	144g (mit Batterien)
Hauptspannungsversorgung	2 x AA Batterien á 1,5V (Alkalibatterien empfohlen)
Wetterdaten	Temperatur und Luftfeuchtigkeit
Funksignal-Frequenz	868MHz (EU oder UK)
Funksignal-Übertragungsbereich	150 m (492 Fuß) gerade Strecke
Übertragungsintervall	60 Sekunden
Betriebstemperaturbereich	-20 ~ 60°C (-20 ~ 140°F)
Betriebsluftfeuchtigkeitsbereich	RH 1% bis 99% (nicht kondensierend)
Betriebstemperaturbereich	-20 ~ 60°C (-20 ~ 140°F)
Betriebsluftfeuchtigkeitsbereich	RH 1% bis 99% (nicht kondensierend)

11. ENTSORGUNG

Wenn Sie die Station weitergeben oder entsorgen, sollten Sie die gespeicherten WLAN-Daten löschen, um einen unbefugten Zugriff auf Ihr WLAN zu verhindern.

Entsorgen Sie die Verpackungsmaterialien sortenrein. Beachten Sie bitte bei der Entsorgung des Geräts die aktuellen gesetzlichen Bestimmungen. Informationen zur fachgerechten Entsorgung erhalten Sie bei den kommunalen Entsorgungsdienstleistern oder dem Umweltamt.



Entsorgen Sie Elektrogeräte nicht über den Hausmüll!

■ Gemäß der Europäischen Richtlinie 2012/19/EG über Elektro- und Elektronik-Altgeräte und deren Umsetzung in nationales Recht, müssen verbrauchte Elektrogeräte getrennt gesammelt und einer umweltgerechten Wiederverwertung zugeführt werden.

12. EG-Konformitätserklärung

CE Hiermit erklärt die Bresser GmbH, dass der Gerätetyp mit der Artikelnummer 7003800 im Einklang steht mit der Richtlinie 2014/53/EU. Der vollständige Text der EG-Konformitätserklärung ist unter der folgenden Internetadresse verfügbar: http://www.bresser.de/download/7003800/CE/7003800_CE.pdf

13. GARANTIE & SERVICE

Die reguläre Garantiezeit beträgt 2 Jahre und beginnt am Tag des Kaufs. Um von einer verlängerten, freiwilligen Garantiezeit wie auf der Verpackung angegeben zu profitieren, ist eine Registrierung auf unserer Website erforderlich.

Die vollständigen Garantiebedingungen sowie Informationen zu Garantiezeitverlängerung und Serviceleistungen können Sie unter www.bresser.de/garantiebedingungen einsehen.

Service

DE AT CH BE

Bei Fragen zum Produkt und eventuellen Reklamationen nehmen Sie bitte zunächst mit dem Service-Center Kontakt auf, vorzugsweise per E-Mail.

E-Mail: service@bresser.de

Telefon*: +49 28 72 80 74 210

BRESSER GmbH

Kundenservice
Gutenbergstr. 2
46414 Rhede
Deutschland

*Lokale Rufnummer in Deutschland (Die Höhe der Gebühren je Telefonat ist abhängig vom Tarif Ihres Telefonanbieters); Anrufe aus dem Ausland sind mit höheren Kosten verbunden.

GB IE

Please contact the service centre first for any questions regarding the product or claims, preferably by e-mail.

E-Mail: service@bresseruk.com

Telephone*: +44 1342 837 098

BRESSER UK Ltd.

Suite 3G, Eden House
Enterprise Way
Edenbridge, Kent TN8 6HF
Great Britain

*Number charged at local rates in the UK (the amount you will be charged per phone call will depend on the tariff of your phone provider); calls from abroad will involve higher costs.

FR BE

Si vous avez des questions concernant ce produit ou en cas de réclamations, veuillez prendre contact avec notre centre de services (de préférence via e-mail).

E-Mail: sav@bresser.fr

Téléphone*: 00 800 6343 7000

BRESSER France SARL

Pôle d'Activités de Nicopolis
314 Avenue des Chênes Verts
83170 Brignoles
France

*Prix d'un appel local depuis la France ou Belgique

NL BE

Als u met betrekking tot het product vragen of eventuele klachten heeft kunt u contact opnemen met het service centrum (bij voorkeur per e-mail).

E-Mail: info@bresserbenelux.nl

Telefoon*: +31 528 23 24 76

BRESSER Benelux

Smirnofstraat 8
7903 AX Hoogeveen
The Netherlands

*Het telefoonnummer wordt in het Nederland tegen lokaal tarief in rekening gebracht. Het bedrag dat u per gesprek in rekening gebracht zal worden, is afhankelijk van het tarief van uw telefoon provider; gesprekken vanuit het buitenland zullen hogere kosten met zich meebrengen.

ES PT

Si desea formular alguna pregunta sobre el producto o alguna eventual reclamación, le rogamos que se ponga en contacto con el centro de servicio técnico (de preferencia por e-mail).

E-Mail: servicio.iberia@bresser-iberia.es

Teléfono*: +34 91 67972 69

BRESSER Iberia SLU

c/Valdemorillo, 1 Nave B
P.I. Ventorro del Cano
28925 Alcorcón Madrid
España

*Número local de España (el importe de cada llamada telefónica dependen de las tarifas de los distribuidores); Las llamadas des del extranjero están ligadas a costes suplementarios..



Bresser GmbH
Gutenbergstraße 2
46414 Rhede · Germany
www.bresser.de

   @BresserEurope



Bresser UK Ltd.
Eden House, Enterprise Way
Edenbridge, Kent TN8 6HF
Great Britain