



**Sofortbild**

**Kamera**

Art. No. 9810102



DE Bedienungsanleitung

EN Operating instructions



## SERVICE AND WARRANTY:



[www.bresser.de/warranty\\_terms](http://www.bresser.de/warranty_terms)



## MANUAL DOWNLOAD:



[www.bresser.de/P9810102](http://www.bresser.de/P9810102)

## MEHR PAPIER BEKOMMST DU HIER / GET MORE PAPER HERE:

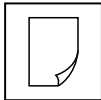

[www.bresser.de/P9820204](http://www.bresser.de/P9820204)



**FR**  
Cet appareil,  
ses accessoires  
et cordons  
se recyclent

À DÉPOSER  
EN MAGASIN



À DÉPOSER  
EN DÉCHÈTERIE



Points de collecte sur [www.quefairedemesdechets.fr](http://www.quefairedemesdechets.fr)  
Privilégiez la réparation ou le don de votre appareil !

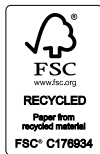

DE	Bedienungsanleitung.....	4
EN	Operating instructions .....	20

## Zu dieser Bedienungsanleitung



Vor der Verwendung des Geräts bitte die Sicherheitshinweise und die Bedienungsanleitung aufmerksam durchlesen. Diese Bedienungsanleitung für die erneute Verwendung zu einem späteren Zeitpunkt aufbewahren. Bei Verkauf oder Weitergabe des Geräts ist die Bedienungsanleitung an jeden nachfolgenden Besitzer/Benutzer des Produkts weiterzugeben.

## Bestimmungsgemäßer Gebrauch

Dieses Produkt ist nur für den privaten Gebrauch bestimmt. Es wurde entwickelt als elektronisches Medium zur Nutzung multimedialer Dienste.



## Allgemeine Warnhinweise

- **Erstickungsgefahr** – Verpackungsmaterialien wie Plastiktüten und Gummibänder von Kindern fernhalten! Es besteht Erstickungsgefahr. Dieses Produkt enthält Kleinteile, die von Kindern verschluckt werden können.
- Ausgelaufene Batteriesäure kann zu Verätzungen führen! Kontakt von Batteriesäure mit Haut, Augen und Schleimhäuten vermeiden. Bei Kontakt mit der Säure die betroffenen Stellen sofort mit reichlich klarem Wasser abspülen und einen Arzt aufsuchen.
- **Stromschlaggefahr** – Niemals die Netz- und Anschlusskabel, Verlängerungen und Adapter biegen, quetschen oder daran ziehen. Die Kabel vor scharfen Kanten und Hitze schützen und vor der Inbetriebnahme das Gerät, die Kabel und Anschlüsse auf Beschädigungen überprüfen. Niemals ein beschädigtes Gerät oder ein Gerät mit beschädigten Netzkabeln verwenden. Beschädigte Teile müssen sofort von einer autorisierten Servicestelle ausgetauscht werden.
- **Gefahr von Sachschäden!** – Das Gerät darf nicht auseinandergebaut werden. Im Falle eines Defekts bitte an den entsprechenden Fachhändler wenden. Er nimmt mit dem Service-Center Kontakt auf und kann das Gerät ggf. zur Reparatur einschicken.
- Das Gerät keinen hohen Temperaturen aussetzen. Gerät nicht kurzschließen oder ins Feuer werfen! Durch übermäßige Hitze und unsachgemäße Handhabung können Kurzschlüsse, Brände und sogar Explosionen ausgelöst werden!
- Eine bestehende Datenverbindung zu einem Computer nicht unterbrechen, bevor alle Daten übertragen wurden. Dies kann zu Datenverlusten führen, für die der Hersteller nicht haftet.



## 1. Teileübersicht

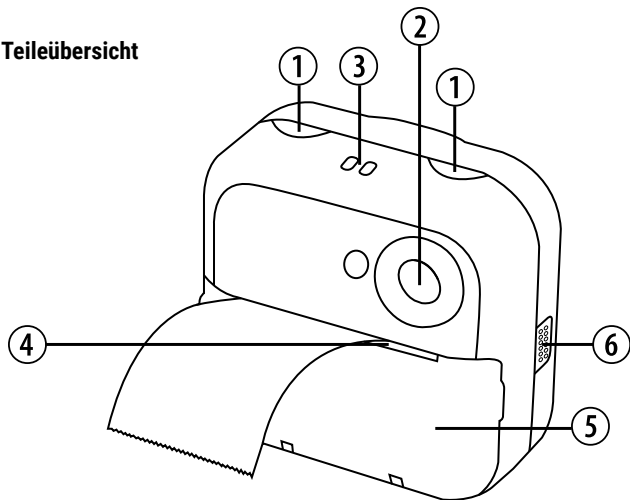

① Dekorative Lichter

② Frontkamera

③ Öse für Trageriemen





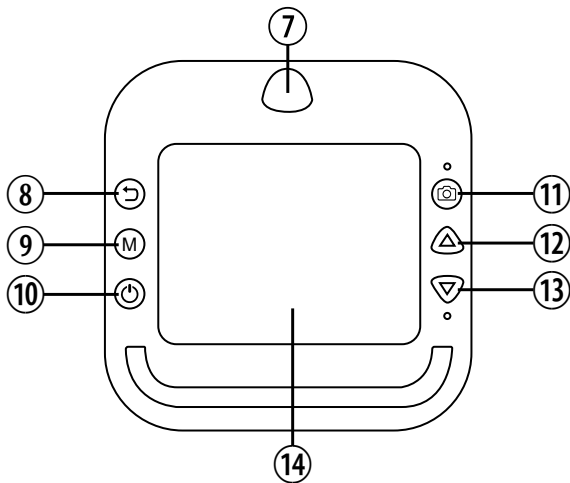

④ Papierausgabe

⑤ Papierfachdeckel

⑥ Lautsprecher



- |   |                     |    |                    |    |                            |
|---|---------------------|----|--------------------|----|----------------------------|
| 7 | Rückkamera (Selfie) | 10 | Ein- / Ausschalter | 13 | Runter-Taste               |
| 8 | Zurück-Taste        | 11 | Kamera-Taste       | 14 | 2.4 Zoll (6 cm) Bildschirm |
| 9 | Modus-Taste         | 12 | Hoch-Taste         |    |                            |

Taste	Benutzeroberfläche	Foto-Modus	Video-Modus
 <b>Zurück-Taste</b>		Kurz drücken = Zurück zur Benutzeroberfläche	
 <b>Modus-Taste</b>	Kurz drücken = Auswahl bestätigen		
 <b>Ein- / Ausschalter</b> 2-3 Sekunden gedrückt halten	Lange drücken = Gerät ein oder ausschalten Kurz drücken = Bildschirmschoner aktivieren/deaktivieren		
 <b>Kamera-Taste</b>	Kurz drücken = Foto- Modus öffnen	Kurz drücken = Foto aufnehmen/drucken*  Lange drücken = Zwischen Vorder- und Rückkamera (Selfiekamera) wechseln.	Kurz drücken = Video aufnehmen / Aufnahme stoppen
 <b>Hoch-Taste</b>	Kurz drücken = Auswahl hoch	Kurz drücken = Nächster Sticker  Lange drücken = Reinzoomen	
 <b>Runter-Taste</b>	Kurz drücken = Auswahl runter	Kurz drücken = Vorheriger Sticker  Lange drücken = Rauszoomen	

\*Um ein Foto direkt zu drucken, muss unter Einstellungen "Druck nach Aufnahme" aktiviert sein.

Album-Modus	MP3-Player	Einstellungen
Kurz drücken = Zurück zur Benutzeroberfläche	Kurz drücken = Zurück zur Benutzeroberfläche	Kurz drücken = Zurück zur Benutzeroberfläche
<b>Kurz drücken =</b> Foto: Aktuell ausgewähltes Foto drucken. Video: = Wiedergabe/Pause <b>Lange drücken =</b> Wählen ob alle Dateien gelöscht werden sollen.	Kurz drücken = Wiedergabe/Pause	Kurz drücken = Auswahl bestätigen
Lange drücken = Gerät ein oder ausschalten Kurz drücken = Bildschirmschoner aktivieren/deaktivieren		
Foto: Druckfunktion ein- oder ausschalten		
Kurz drücken = Nächstes Foto/Video	Kurz drücken = Nächster Track Lange drücken = Lautstärke erhöhen	Kurz drücken = Auswahl hoch
Kurz drücken = Vorheriges Foto/Video	Kurz drücken = Vorheriger Track Lange drücken = Lautstärke verringern	Kurz drücken = Auswahl runter

USB-C-Anschluss  
zum aufladen

SD/TF-  
Kartensteckplatz



Gerät zurücksetzen

## 2. Kamera aufladen



Wenn der Akku der Kamera schwach ist, kann er mit dem USB-C-Ladekabel aufgeladen werden. Ein Ladegerät ist nicht im Lieferumfang enthalten. Es wird empfohlen, ein Ladegerät im Bereich von 5V/500 mA bis 5V/2A zu verwenden. Während des Ladevorgangs leuchten die dekorativen Lichter an der Kamera auf. Es wird empfohlen, die Kamera nicht zu benutzen, während sie aufgeladen wird. Das Ausdrucken von Fotos ist bei schwachem Akkustand nicht möglich.

**HINWEIS:** Passe nach dem Aufladen immer die Druckdichte-Einstellung an.

### 3. Die Kamera ein- / ausschalten

1. Halte die „Ein- / Ausschalter“-Taste etwa 2-3 Sekunden lang gedrückt, um die Kamera ein- oder auszuschalten. Nach dem Einschalten leuchten die dekorativen Lichter auf. Die Kamera startet mit der Benutzeroberfläche.
2. Die Kamera erkennt automatisch eine Speicherkarte, wenn sie eingeschaltet wird. Wenn keine Karte eingesteckt ist, meldet die Kamera „Keine Karte eingesteckt“.

**HINWEIS:** Die Kamera unterstützt Micro-SD/TF Speicherkarten\* mit bis zu 32 GB. Es wird eine Speicherkarte der Klasse 10 oder höher empfohlen.

### 4. Benutzeroberfläche

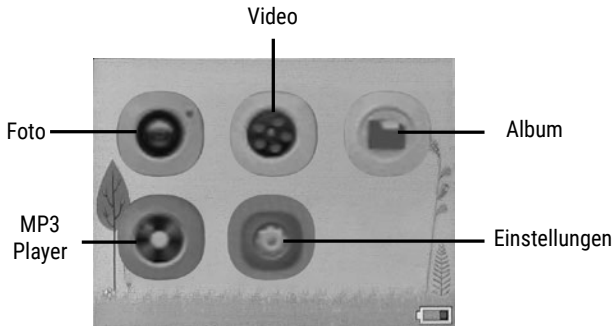

### **3. Fotos aufnehmen**

Du musst eine MicroSD/TF-Speicherkarte einsetzen, um Fotos aufzunehmen. Nach der Aufnahme werden die Fotos automatisch auf der MicroSD-/TF-Karte gespeichert.

Wähle in der Benutzeroberfläche den Fotomodus aus. Drücke im Fotomodus die „Kamera“-Taste, um ein Foto aufzunehmen.

#### **3.1 Sticker/Rahmen**

Drücke die "Hoch"- oder "Runter"-Taste im Fotomodus, um zwischen den verfügbaren Stickers zu wechseln. Du kannst damit Fotos mit Maus, Elefant oder Ente machen.

#### **3.2 Zoom**

Halte die "Hoch"- oder "Runter"-Taste im Foto oder Videomodus lange gedrückt, um ein-/auszuzoomen.

#### **3.3 Foto nach der Aufnahme direkt drucken**

Du kannst die Fotos nach der Aufnahme direkt drucken. Lege zuerst das Druckerpapier richtig ein (Siehe Punkt 4). Wähle in der Benutzeroberfläche den Modus Einstellungen aus. Aktiviere die Funktion "Druck nach Aufnahme". Wenn du jetzt mit der "Kamera" Taste ein Foto machst, wird das Foto sofort gedruckt. Falte das Papier leicht über die Zähne der Papierausgabe und ziehe es nach oben, um den Ausdruck von der Papierrolle abzureißen.

#### **3.4 Foto aus Album drucken**

Wähle in der Benutzeroberfläche den Album-Modus aus. Drücke die "Kamera" Taste, um die Druckfunktion zu aktivieren. Wähle ein Bild aus, das dir gefällt und drücke die "Modus" Taste, um das Bild auszudrucken.

#### **3.5. Zwischen den Kameras wechseln**

Halte im Fotomodus die „Kamera“-Taste gedrückt, um zwischen der Vorder- und Rückkamera (Selfie-kamera) zu wechseln.

## 4. Druckerpapier

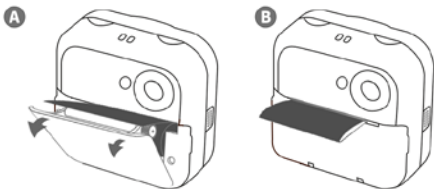

- Das Druckerpapier muss in einer bestimmten Richtung eingelegt werden. Die glänzende Seite muss nach oben zeigen. Wenn das Papier nicht richtig eingelegt ist, wird das Foto nicht gedruckt. Bitte überprüfe die Papierausrichtung, wenn der Druckvorgang fehlschlägt.
- Ziehe das Druckerpapier immer ca. 2 cm aus der Papierausgabe heraus. Vergewissere dich außerdem, dass das Papier zentriert und nicht zu einer Seite hin verschoben ist, da es sonst zu einem Papierstau in der Kamera kommen kann.
- Wenn die Druckfunktion eingeschaltet ist und sich kein Druckerpapier in der Kamera befindet oder es falsch eingelegt ist, zeigt die Kamera nach der Aufnahme „Kein Papier“ an.
- Wenn die Temperatur der Kamera zu hoch ist, wird der Druckvorgang abgebrochen und „Hohe Temperatur, kein Druck“ auf dem Bildschirm angezeigt. Du kannst dann vorübergehend nicht drucken. Du kannst trotzdem Fotos / Videos aufnehmen und auf der Speicherkarte speichern, um sie später auszudrucken.
- Wenn die Batterie schwach ist, bricht die Kamera den Druckvorgang ab und zeigt „Batterie schwach“ auf dem Bildschirm an. Du kannst dann vorübergehend nicht drucken. Du kannst trotzdem Fotos / Videos aufnehmen und auf der Speicherkarte speichern, um sie später auszudrucken.



**MEHR DRUCKERPAPIER IST HIER ERHÄLTlich:**



[www.bresser.de/P9820204](http://www.bresser.de/P9820204)

## 5. Videos aufnehmen

Du musst eine MicroSD/TF-Speicherkarte einsetzen, um Videos aufzunehmen. Nach der Aufnahme werden die Videos automatisch auf der MicroSD/TF-Karte gespeichert.

Wähle in der Benutzeroberfläche den Videomodus aus. Drücke im Videomodus die Kamera-Taste, um die Videoaufnahme zu starten. Drücke die Kamera-Taste erneut, um die Aufnahme zu stoppen.

## 6. Album-Modus

Wähle in der Benutzeroberfläche den Album-Modus aus, um die zuletzt aufgenommenen Fotos/Videos anzusehen.

Drücke im Album-Modus die Tasten "Hoch" oder "Runter", um zwischen deinen Aufnahmen zu wechseln.

### Video-Wiedergabe

Drücke bei der Wiedergabe von Videos kurz die Taste "Modus-Taste", um das aktuelle Video abzuspielen oder anzuhalten.

### Löschen von Dateien

Drücke lange die "Kamera"-Taste, um zu wählen, ob du eine einzelne Datei oder alle Dateien löschen möchtest.

## 7. Einstellungsmodus

Wähle in der Benutzeroberfläche den Modus "Einstellungen" aus, um in den Einstellungsmodus zu gelangen. Verwende die „Hoch“- / „Runter“-Taste, um die gewünschte Einstellung auszuwählen.

Drücke die „Modus“-Taste, um

- die ausgewählte Einstellung zu bestätigen.

- die Einstellmöglichkeiten aufzurufen, die du mit der „Hoch“- / „Runter“-Taste auswählen kannst und dann mit der Modus-Taste bestätigen kannst.

Drücke die „Zurück“-Taste, um den Einstellungsmodus zu verlassen.

<b>Einstellung</b>	<b>Beschreibung</b>
Dekorative Lichter	Dekorative Lichter ein oder ausschalten
Druck nach Aufnahme	Funktion aktivieren, um ein Foto direkt nach der Aufnahme zu drucken.
Druckdichte	Wenn die Kamera voll aufgeladen ist, ist die Druckdichte relativ hoch. Wenn der Akku fast leer ist, ist die Druckdichte relativ niedrig. Passe mit dieser Einstellung die Druckdichte entsprechend an (1,2,3,4,5,6,7).
Druckmodi	Matrixdruck (dot matrix) oder Schwarz-Weiß-Druck
Selbstausröser	Nimmt ein Bild mit dem Selbstauslöser auf, nachdem eine bestimmte Anzahl von Sekunden seit dem Drücken des Auslösers verstrichen ist. Wählen Sie zwischen 3s, 5s, 10s. Tippen Sie auf den Auslöser, um den Timer zu starten.
Bildauföösung	Stelle die Bildqualität ein: 1MP, 3MP, 5MP, 8MP, 12MP, 20MP, 48MP.
Videauföösung	Stelle die Videoqualität ein: HD (1280x720 Pixel) oder FHD (1920x1080 Pixel).
Zeitstempel	Aktiviere oder deaktiviere den Zeitstempel. Bei der Aufnahme eines Fotos oder eines Videos werden Datum und Uhrzeit in der unteren linken Ecke des Bildschirms angezeigt.
Sprache	Wähle eine Sprache.
Bedienton	Aktiviere oder deaktiviere den Ton, der beim Drücken der Tasten ertönt.

Bildschirmschoner	Deaktiviere den Bildschirmschoner oder stelle die Aktivierungszeit ein.
Auto ausschalten	Deaktiviere die automatische Abschaltung oder stelle die Zeit dafür ein.
Formatieren	<p>Formatiere die Speicherkarte. Es wird empfohlen, Speicherkarten zu formatieren, wenn sie zum ersten Mal verwendet werden.</p> <p><b>HINWEIS:</b> Beim Formatieren wird alles auf der Speicherkarte gelöscht. Es wird empfohlen, vor dem Formatieren eine Sicherungskopie zu erstellen.</p>
Zeiteinstellung	<p>Stelle das aktuelle Datum und die Uhrzeit in der folgenden Reihenfolge ein:</p> <p>Jahr/Monat/Tag Stunde/Minute/Sekunde</p> <p>Verwende die „Hoch“- / „Runter“-Taste, um den Wert zu ändern. Drücke die „Mode“-Taste, um den ausgewählten Wert zu bestätigen.</p>
Auf Werkseinstellungen zurücksetzen	Setze die Kamera auf ihre Werkseinstellungen zurück, wenn sie nicht funktioniert.
Version	Anzeige der Kameraversion

## 8. MP3 Player

Speicher deine MP3 Dateien im Ordner "MP3" auf der MicroSD/TF Karte, um die Musikdateien über deine Kamera abspielen zu können.

Modus-Taste: Kurz drücken = Wiedergabe/Pause

Hoch-Taste: Kurz drücken = Nächster Track / Lange drücken = Lautstärke erhöhen

Runter-Taste: Kurz drücken = Vorheriger Track / Lange drücken = Lautstärke verringern

## 9. Das Gerät auf Werkseinstellungen zurücksetzen

Wenn die Kamera nicht mehr richtig funktioniert, gibt es zwei Möglichkeiten, sie auf die Werkseinstellungen zurückzusetzen:

- Wähle unter Einstellungen „Auf Werkseinstellungen zurücksetzen“ aus und drücke zur Bestätigung die „Modus“-Taste. Drücke die „Hoch“- oder „Runter“-Taste, um „OK“ auszuwählen, und drücke die „Modus“-Taste, um das Zurücksetzen auf Werkseinstellungen zu starten.
- Stecke einen spitzen Gegenstand in die Reset-Öffnung unterhalb der USB-Anschlussbuchse.

## 10. Technische Daten

Fotoauflösung	12 MP (nativ), 48 MP (interpoliert)
Video-Auflösung	HD (1280x720p), FHD (1920x1080p)
Display	2,4"-IPS-Full-View-Angle-LCD-Display
Akkukapazität	1200 mAh Polymer-Lithium-Akku
Ladespannung	DC – 5V
Speicherkarte	Max. 32 GB MicroSD-Karte (nicht enthalten)
Betriebszeit	3 – 4 Stunden
Ausgabe	USB-C
Abmessungen	100x110x50 mm
Gewicht	180 g

### Hinweise zur Reinigung

- Schalte die Kamera aus.
- Reinige die Linsen nur mit einem weichen, fusselfreien Tuch, (z. B. einem Mikrofasertuch). Das Tuch nicht zu stark aufdrücken, um das Verkratzen der Linsen zu vermeiden.
- Reinige das Gerät äußerlich nur mit einem trockenen Tuch. Um eine Beschädigung der Elektronik zu vermeiden, verwende keine Reinigungsflüssigkeit.

## EG-Konformitätserklärung



Eine „Konformitätserklärung“ in Übereinstimmung mit den anwendbaren Richtlinien und entsprechenden Normen ist von der Bresser GmbH erstellt worden. Der vollständige Text der EG-Konformitätserklärung ist unter der folgenden Internetadresse abrufbar:

[www.bresser.de/download/9810102/CE/9810102\\_CE.pdf](http://www.bresser.de/download/9810102/CE/9810102_CE.pdf)

## Entsorgung



Entsorgen Sie die Verpackungsmaterialien sortenrein. Beachten Sie bitte bei der Entsorgung des Geräts die aktuellen gesetzlichen Bestimmungen. Informationen zur fachgerechten Entsorgung erhalten Sie bei den kommunalen Entsorgungsdienstleistern oder dem Umweltamt.



Entsorgen Sie Elektrogeräte nicht über den Hausmüll!

Gemäß der Europäischen Richtlinie 2012/19/EU über Elektro- und Elektronik-Altgeräte und deren Umsetzung in nationales Recht, müssen verbrauchte Elektrogeräte getrennt gesammelt und einer umweltgerechten Wiederverwertung zugeführt werden. Leere Altbatterien müssen vom Verbraucher an Batteriesammelstellen abgegeben werden. Weitere Informationen über die Entsorgung von Geräten oder Batterien, die nach dem 6. Januar 2006 hergestellt wurden, erhalten Sie beim kommunalen Entsorgungsdienstleister oder Umweltamt.



Entladen Sie den Akku vor der Entsorgung komplett.

## Garantie & Service

Die reguläre Garantiezeit beträgt 2 Jahre und beginnt am Tag des Kaufs. Um von einer verlängerten, freiwilligen Garantiezeit wie auf der Verpackung angegeben zu profitieren, ist eine Registrierung auf unserer Website erforderlich. Die vollständigen Garantiebedingungen sowie Informationen zu Garantiezeitverlängerung und Serviceleistungen können Sie unter [www.bresser.de/garantiebedingungen](http://www.bresser.de/garantiebedingungen) einsehen.

## About this Instruction Manual



Please read the safety instructions and the operating instructions carefully before use. Keep these instructions for renewed use at a later date. When the device is sold or given to someone else, the instruction manual must be provided to the new owner/user of the product.

### Intended Use

This product is intended only for private use. It was developed as an electronic medium for the use of multimedia services.



### General Warnings

- **Risk of choking** – Keep packaging material, like plastic bags and rubber bands, out of the reach of children, as these materials pose a choking hazard. This product contains small parts that could be swallowed by children.
- Leaking battery acid can lead to chemical burns. Avoid contact of battery acid with skin, eyes and mucous membranes. In the event of contact, rinse the affected region immediately with a plenty of water and seek medical attention.
- **Risk of electric shock** – Never bend, pinch or pull the power and connecting cables, extensions and adapters. Protect the cables from sharp edges and heat. Before operating, check the device, cables and connections for damage. Never use a damaged unit or a unit with damaged power cables. Damaged parts must be exchanged immediately by an authorised service centre.
- **Risk of property damage!** – Do not disassemble the device. In the event of a defect, please contact your dealer. The dealer will contact the Service Centre and can send the device in to be repaired, if necessary.
- Do not expose the device to high temperatures. Do not short-circuit the device or throw them into a fire. Excessive heat or improper handling could trigger a short-circuit, a fire or an explosion.
- Do not interrupt an on-going data connection to a computer before all data has been transferred. This could lead to data loss for which the manufacturer is not liable.



## 1. Parts overview

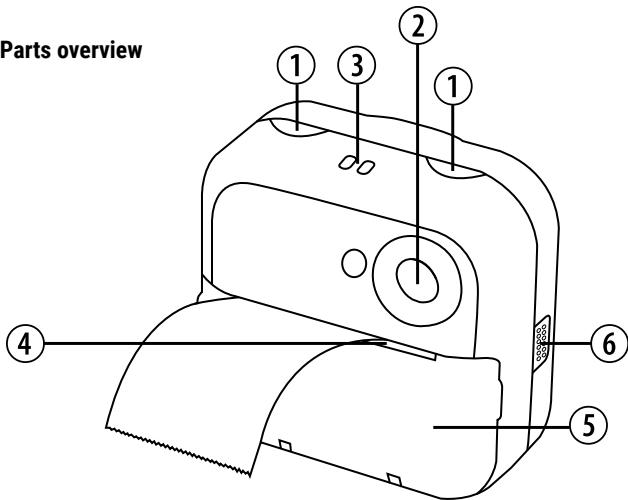

① Decorative lights

② Front camera

③ Eyelet for carrying strap





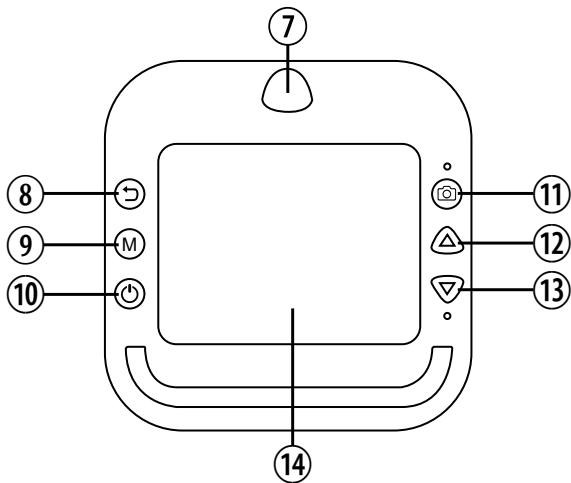

④ Paper exit

⑤ Paper door

⑥ Speaker



- |   |                      |    |               |    |                    |
|---|----------------------|----|---------------|----|--------------------|
| 7 | Rear camera (Selfie) | 10 | On/Off switch | 13 | Down button        |
| 8 | Back button          | 11 | Camera button | 14 | 2.4" (6 cm) Screen |
| 9 | Mode button          | 12 | Up button     |    |                    |

Button	User interface	Photo mode	Vide mode
 <b>Back button</b>		Short press = Back to user interface	
 <b>Mode button</b>	Short press = confirm selection		
 <b>On / Off switch</b> Press and hold for 2-3 seconds	Long press = switch device on or off Short press = Activate/deactivate screen saver		
 <b>Camera button</b>	Short press = open photo mode	Short press = take/print photo* Long press = switch between front and rear camera (selfie camera).	Short press = record video / stop recording
 <b>Up button</b>	Short press = up	Short press = Next sticker Long press = zoom in	
 <b>Down button</b>	Short press = down	Short press = previous sticker Long press = zoom out	

\*To print a photo directly, activate "Print after shooting" under Settings.

Album mode	MP3 Player	Settings
Short press = Back to user interface	Short press = Back to user interface	Short press = Back to user interface
<b>Short press =</b> Photo: print currently selected photo. Video: play/pause <b>Long press =</b> Select whether all files should be deleted.	Short press = play/pause	Short press = Confirm selection
Long press = switch device on or off Short press = Activate/deactivate screen saver		
Photo: Turn the print function on or off		
Short press = Next photo/video	Short press = Next track Long press = increase volume	Short press = selection up
Short press = previous photo/video	Short press = Previous track Long press = decrease volume	Short press = selection down

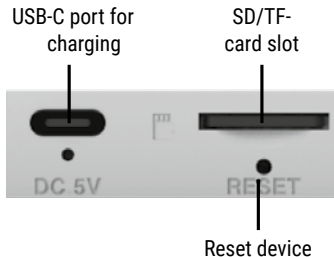

## 2. Charging the camera



If the camera battery is low, it can be charged using the USB-C charging cable. A charger is not included in the scope of delivery. It is recommended to use a charger in the range of 5V/500 mA to 5V/2A. During charging, the decorative lights on the camera light up. It is recommended not to use the camera while it is charging. It is not possible to print photos when the battery is low.

**NOTE:** Always adjust the print density setting after charging.

### 3. Switching the camera on / off

1. Press and hold the "On / Off switch" button for about 2-3 seconds to switch the camera on or off. After switching on, the decorative lights light up. The camera will start with the user interface.
2. The camera automatically recognises a memory card when it is switched on. If no card is inserted, the camera will display the message "No card inserted".

**NOTE:** The camera supports micro SD/TF memory cards\* with up to 32 GB. A class 10 or higher memory card is recommended.

### 4. User interface

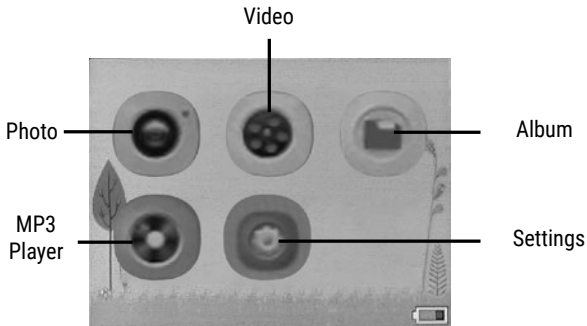

### **3. Take photos**

You must insert a MicroSD/TF memory card to take photos. After taking the photo, it will be automatically saved on the MicroSD/TF card.

Select the photo mode in the user interface. In photo mode, press the "Camera" button to take a photo.

#### **3.1 Sticker/Frame**

Press the "Up" or "Down" button in photo mode to switch between the available stickers. You can use it to take photos with the mouse, elephant or duck.

#### **3.2 Zoom**

Press and hold the "Up" or "Down" button in photo or video mode to zoom in/out.

#### **3.3 Print photo directly after taking it**

You can print the photos directly after taking them. First insert the printer paper correctly. (see point 4). Select the Settings mode in the user interface. Activate the "Print after shooting" function. If you now take a photo with the "Camera" button, the photo will be printed immediately. Fold the paper slightly over the teeth of the paper exit and pull it upwards to tear the printout from the paper roll.

#### **3.4 Print photo from album**

Select the album mode in the user interface. Short press the "Camera" button to turn on the print function. Select a picture that you like and press the "Mode" button to print the picture.

#### **3.5. Switch between the cameras**

In photo mode, press and hold the "Camera" button to switch between the front and rear camera (selfie camera).

## 4. Printer paper

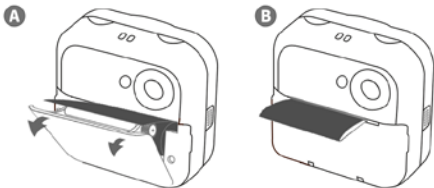

- The printing paper must be inserted in a specific direction. The glossy side must be facing up. If the paper is inserted incorrectly, the photo will not be printed. Please check the paper direction if printing fails.
- Always pull out the printing paper about 2 cm past the paper exit. Also, make sure the paper is centred and without deviation to either side, otherwise it might cause a paper jam in the camera.
- If printing is enabled and there is no printing paper inside the camera or it is inserted incorrectly, the camera will display "No paper" after taking a photo.
- If the temperature of the camera is too high, it will stop printing and display "High temperature, no print" on the screen. You will temporarily be unable to print. You can still take photos / videos and save them on the memory card to print later.
- If the battery is low, the camera will stop printing and display "Low battery" on the screen. You will temporarily be unable to print. You can still take photos / videos and save them on the memory card to print later.



**GET MORE PRINTING PAPER HERE:**



[www.bresser.de/P9820204](http://www.bresser.de/P9820204)

## 5. Record videos

You must insert a MicroSD/TF memory card to record videos. After recording, the videos are automatically saved on the MicroSD/TF card.

Select the video mode in the user interface. In video mode, press the camera button to start recording a video. Press the camera button again to stop recording.

## 6. Album mode

Select album mode in the user interface to view the last photos/videos taken.

In album mode, press the "Up" or "Down" buttons to switch between your recordings.

### Video playback

When playing videos, short press the "Mode button" to play or pause the current video.

### Deleting files

Long press the camera button to choose to delete a single file or all files.

## 7. Setting mode

Select the "Settings" mode in the user interface to access the settings mode. Use the "Up" / "Down" button to select the desired setting. Press the "Mode" button to

- confirm the selected setting.

- Press the "Mode" button to call up the setting options, which you can select with the "Up" / "Down" button and then confirm with the mode button.

Press the "Back" button to exit the setting mode.

<b>Setting</b>	<b>Description</b>
Decorative lights	Decorative lights on or off
Print after shooting	Activate this function, to print a photo immediately after taking it.
Print density	When the camera is fully charged, the print density is relatively high. When the battery is almost empty, the print density is relatively low. Use this setting to adjust the print density accordingly (1,2,3,4,5,6,7).
Print modes	Dot matrix or Black and white print
Self timer	Takes a picture with the self-timer after a certain number of seconds have elapsed since the shutter button was pressed. Select 3s, 5s, 10s timer. Tap the shutter button to start the timer.
Image resolution	Set the image quality: 1MP, 3MP, 5MP, 8MP, 12MP, 20MP, 48MP.
Video resolution	Set the video quality: HD (1280x720 pixels) or FHD (1920x1080 pixels).
Time stamp	Activate or deactivate the timestamp. When taking a photo or recording a video, the date and time are displayed in the bottom left-hand corner of the screen.
Language	Choose a language.
Key tone	Activate or deactivate the sound that is emitted when the buttons are pressed.
Screen savers	Deactivate the screen saver or set the activation time.

Auto power off	Deactivate the automatic power-off or set the time for it.
Formatting	<p>Format the memory card. It is recommended to format memory cards when they are used for the first time.</p> <p><b>NOTE:</b> Formatting deletes everything on the memory card. It is recommended to create a backup copy before formatting.</p>
Time setting	<p>Set the current date and time in the following order:</p> <p>Year/Month/Day Hour/Minute/Second</p> <p>Use the "Up" / "Down" button to change the value. Press the "Mode" button to confirm the selected value.</p>
Do the factory reset?	Reset the camera to its factory settings if it is not working.
Version	Display of the camera version

## 8. MP3 Player

Save your MP3 files in the "MP3" folder on the MicroSD/TF card to be able to play back music files.

Mode button: Short press = play/pause

Up button: Short press = Next track / Long press = Increase volume

Down button: Short press = Previous track / Long press = Decrease volume

## 9. Reset the device to factory settings

If the camera no longer works properly, there are two ways to reset it to the factory settings:

- Under Settings, select "Do the factory reset?" and press the "Mode" button to confirm. Press the "Up" or "Down" button to select "OK" and press the "Mode" button to start the factory reset.
- Insert a pointed object into the reset opening below the USB connection socket.

## 10. Technical data

Photo resolution	12 MP (native), 48 MP (interpolated)
Video resolution	HD (1280x720p), FHD (1920x1080p)
Display	2,4"-IPS-Full-View-Angle-LCD-Display
Rechargeable battery capacity	1200 mAh Polymer-Lithium-Akku
Charging voltage	DC – 5V
Memory card	Max. 32 GB MicroSD card (not included)
Operating time	3 – 4 hours
Output	USB-C
Dimensions	100x110x50 mm
Weight	180 g

### Notes on cleaning

- Turn off the camera
- Clean the lenses only with a soft, lint-free cloth, (e.g. microfibre cloth). To avoid scratching the lenses, use only gentle pressure with the cleaning cloth.
- Only use a dry cloth to clean the exterior of the device. To avoid damaging the electronics, do not use any cleaning fluid.

## EC Declaration of Conformity



Bresser GmbH has issued a "Declaration of Conformity" in accordance with applicable guidelines and corresponding standards. The full text of the EC declaration of conformity is available at the following internet address:

[www.bresser.de/download/9810202/CE/9810202\\_CE.pdf](http://www.bresser.de/download/9810202/CE/9810202_CE.pdf)

## Disposal



Dispose of the packaging materials properly, according to their type, such as paper or cardboard. Contact your local waste-disposal service or environmental authority for information on the proper disposal.



Do not dispose of electronic devices in the household garbage!

As per the Directive 2012/19/EC of the European Parliament on waste electrical and electronic equipment and its adaptation into German law, used electronic devices must be collected separately and recycled in an environmentally friendly manner. Empty, old batteries must be disposed of at battery collection points by the consumer. You can find out more information about the disposal of devices or batteries produced after 6 January 2006 from your local waste-disposal service or environmental authority.



Drain the battery completely before disposal.

## Warranty & Service

The regular warranty period is 2 years and begins on the day of purchase. To benefit from an extended voluntary warranty period as stated on the gift box, registration on our website is required.

You can consult the full warranty terms as well as information on extending the warranty period and details of our services at [www.bresser.de/warranty\\_terms](http://www.bresser.de/warranty_terms).



© I. Schmitt-Menzel  
WDR mediagroup GmbH

**MEHR PAPIER BEKOMMST DU HIER /  
GET MORE PAPER HERE:**

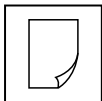

[www.bresser.de/P9820204](http://www.bresser.de/P9820204)

## Contact

---

**Bresser GmbH**  
Gutenbergstraße 2  
46414 Rhede · Germany  
[www.bresser.de](http://www.bresser.de)

   @BresserEurope

**Bresser UK Ltd.**  
Suite 3G, Eden House  
Enterprise Way • Edenbridge,  
Kent TN8 6HF • Great Britain