

# EXPLORE<sup>®</sup>

## SCIENTIFIC

Weather station • Stazione meteo • Wetterstation • Station météo • Estación meteorológica

## 7-in-1 WiFi Advanced Professional Weather Station

Art.No.: WSX3001 (EU/US Version)

- EN INSTRUCTION MANUAL.....2
- IT ISTRUZIONI PER L'USO.....34
- DE BEDIENUNGSANLEITUNG.....68
- FR MODE D'EMPLOI.....102
- ES MANUAL DE INSTRUCCIONES...137

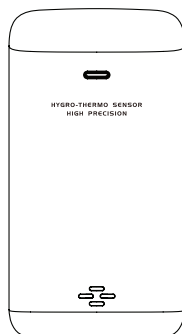

## ABOUT THIS INSTRUCTION MANUAL

---

 These operating instructions are to be considered a component of the device.

Please read the safety instructions and the operating instructions carefully before use. Keep these instructions for renewed use at a later date. When the device is sold or given to someone else, the instruction manual must be provided to the new owner/user of the product.

 This symbol represents a warning. To ensure safe use, always adhere to the instructions described in this documentation.

 This symbol is followed by a user's tip.

## **GENERAL WARNINGS**

- **Risk of electric shock** — This device contains electronic components that operate via a power source (batteries). Children should only use the device under adult supervision. Only use the device as described in the manual; otherwise, you run the risk of an electric shock.
- **Choking hazard** — Children should only use the device under adult supervision. Keep packaging material, like plastic bags and rubber bands, out of the reach of children, as these materials pose a choking hazard.
- **Risk of chemical burn** — Keep batteries out of the reach of children! Make sure you insert the batteries correctly. Leaking battery acid can lead to chemical burns. Avoid contact of battery acid with skin, eyes and mucous membranes. In the event of contact, rinse the affected region immediately with a plenty of water and seek medical attention.
- **Risk of fire/explosion** — Do not expose the device to high temperatures. Use only the recommended batteries. Do not short-circuit the device or batteries, or throw them into a fire. Excessive heat or improper handling could trigger a short-circuit, a fire, or an explosion.
- Do not disassemble the device. In the event of a defect, please contact your dealer. The dealer will contact the Service Centre and can send the device in to be repaired, if necessary.
- Use only the recommended batteries. Always replace weak or empty batteries with a new, complete set of batteries at full capacity. Do not use batteries from different brands or with different capacities. The batteries should be removed from the unit if it has not been used for a long time.

## **SCOPE OF DELIVERY**

Base station, 7-in-1 Multisensor, Thermo-Hygro Indoor sensor, AC/DC adapter (5V)

## **BEFORE YOU BEGIN**

- We recommend using alkaline batteries. If temperatures regularly fall below 0°C (32°F), we recommend using lithium batteries.
- Avoid using rechargeable batteries. (Rechargeable batteries cannot maintain correct power requirements.)
- Insert batteries before first use, matching the polarity in the battery compartment. Connect the AC/DC adapter with the Base station and insert 3x AAA batteries as backup power. 3x AA batteries are required for the 7-in-1 Multisensor and 2x AA batteries for the Thermo-Hygro indoor sensor.

**TABLE OF CONTENTS**

**ABOUT THIS INSTRUCTION MANUAL** . . . . . 2

    ▲GENERAL WARNINGS . . . . . 2

    SCOPE OF DELIVERY . . . . . 2

    BEFORE YOU BEGIN . . . . . 2

**INTRODUCTION** . . . . . 4

**OVERVIEW** . . . . . 4

**CONSOLE** . . . . . 4

**LCD DISPLAY** . . . . . 5

**WIRELESS INDOOR HYGRO-THERMO SENSOR** . . . . . 5

**WIRELESS 7-IN-1 SENSOR** . . . . . 6

**INSTALLATION AND SETUP** . . . . . 7

**INSTALL WIRELESS 7-IN-1 SENSOR** . . . . . 7

**INSTALL WIRELESS INDOOR SENSOR** . . . . . 9

**SYNCHRONIZING ADDITIONAL WIRELESS SENSOR(S) (OPTIONAL)** . . . . . 11

**POINTING THE WIRELESS 7-IN-1 SENSOR TO SOUTH** . . . . . 11

**CREATE WEATHER SERVER ACCOUNT & SETUP WI-FI CONNECTION** . . . . . 11

**CREATE WEATHER UNDERGROUND ACCOUNT** . . . . . 11

**CREATE WEATHERCLOUD ACCOUNT** . . . . . 12

**CREATE AWEKAS ACCOUNT** . . . . . 13

**SETUP WI-FI CONNECTION** . . . . . 14

**SETUP THE WEATHER SERVER CONNECTION** . . . . . 14

**ADVANCE SETTING IN WEB INTERFACE** . . . . . 16

**VIEW YOUR WEATHER DATA IN WUNDERGROUND** . . . . . 17

**VIEW YOUR WEATHER DATA IN WEATHERCLOUD** . . . . . 17

**FIRMWARE UPDATE** . . . . . 17

**OTHER SETTING & FUNCTIONS OF THE CONSOLE** . . . . . 18

**MANUAL CLOCK SETTING** . . . . . 18

**MOON PHASE** . . . . . 19

**SUNRISE & SUNSET TIME** . . . . . 19

**SETTING ALARM TIME** . . . . . 19

**ACTIVATING ALARM AND TEMPERATURE PRE-ALARM FUNCTION** . . . . . 19

**TEMPERATURE / HUMIDITY FUNCTION** . . . . . 20

**TREND INDICATOR** . . . . . 20

**WIND** . . . . . 21

**WEATHER INDEX** . . . . . 22

**WEATHER FORECAST** . . . . . 23

**BAROMETRIC PRESSURE** . . . . . 23

**RAIN** . . . . . 23

**LIGHT INTENSITY, UV INDEX & SUNBURN TIME** . . . . . 24

**MAX / MIN DATA RECORD** . . . . . 25

**PAST 24 HOURS HISTORY DATA** . . . . . 25

**WEATHER ALERT SETTING** . . . . . 25

**BACKLIGHT** . . . . . 27

**DISPLAY CONTRAST** . . . . . 27

**MAINTENANCE** . . . . . 27

**BATTERY REPLACEMENT** . . . . . 27

**WIRELESS 7-IN-1 SENSOR MAINTNANCE** . . . . . 27

**TROUBLESHOOT** . . . . . 27

**PRECAUTIONS** . . . . . 28

**SPECIFICATIONS** . . . . . 29

**CONSOLE** . . . . . 29

**WIRELESS 7-IN-1 SENSOR** . . . . . 31

**WIRELESS THERMO-HYGRO INDOOR SENSOR** . . . . . 32

**EC DECLARATION OF CONFORMITY** . . . . . 32

**RCM DECLARATION OF CONFORMITY** . . . . . 32

**FCC DECLARATION OF CONFORMITY** . . . . . 32

**NOTES ON CLEANING** . . . . . 32

**DISPOSAL** . . . . . 33

**WARRANTY & SERVICE** . . . . . 33

## INTRODUCTION

Thank you for selecting the 7-in-1 WiFi Advanced Professional Weather Station. This system gathers and automatically uploads accurate and detail weather data to Weather Underground and Weathercloud website - the famous weather service which allows weather observers to upload their local weather data with automated personal weather stations (PWS) - at which you can access and upload your weather data freely. This product offers professional weather observers or serious weather enthusiasts robust performance with a wide range of options and sensors. You will get your own local forecast, high/lows, totals and averages for virtually all weather variables without using a PC / MAC.

The 7-in-1 sensor which measures outdoor temperature, humidity, wind, rain UV and light together with up to 7 individual temperature humidity sensors, which can add to a sensor array of maximum 7 units continually, transmits weather data to the console. Both sensors are fully assembled and calibrated for your easy installation. They send data at a low power radio frequency to the console from up to 150m/450 feet away (line of sight).

In the console, high-speed processors are embedded to analyze the received weather data and these real-time data can be published to [Wunderground.com](http://Wunderground.com) and [weathercloud.net](http://weathercloud.net) through your home WiFi router. The console can also synchronize with internet time server to show high precision time and for its weather data time stamp. The color LCD display shows informative weather readings with advanced features, such as high/low alert alarm, different weather index, and MAX/MIN records. With calibration, sunrise / sunset and moon phase features, this system is truly a remarkably personal yet professional weather station for your own backyard.

### NOTE:

This instruction manual contains useful information on the proper use and care of this product. Please read this manual through to fully understand and enjoy its features, and keep it handy for future use.

## OVERVIEW

### CONSOLE

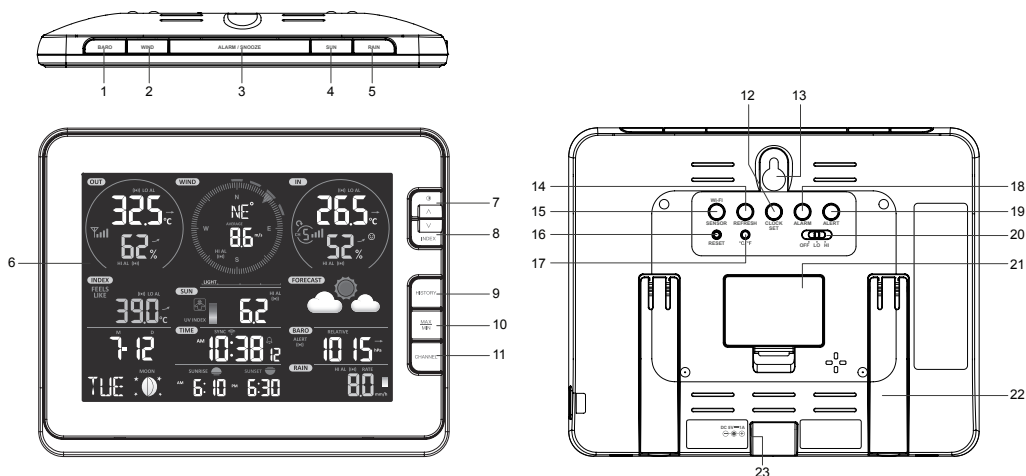

- |                                |                                   |   |
|--------------------------------|-----------------------------------|---|
| 1. [ <b>BARO</b> ] key         | 9. [ <b>HISTORY</b> ] key         | 17. [ <b>°C / °F</b> ] key                |
| 2. [ <b>WIND</b> ] key         | 10. [ <b>MAX / MIN</b> ] key      | 18. [ <b>ALARM</b> ] key                  |
| 3. [ <b>ALARM/SNOOZE</b> ] key | 11. [ <b>CHANNEL</b> ] key        | 19. [ <b>ALERT</b> ] key                  |
| 4. [ <b>SUN</b> ] key          | 12. [ <b>CLOCK SET</b> ] key      | 20. [ <b>OFF / HI / LO</b> ] slide switch |
| 5. [ <b>RAIN</b> ] key         | 13. Wall mounting holder          | 21. Battery door                          |
| 6. LCD display                 | 14. [ <b>REFRESH</b> ] key        | 22. Table stand                           |
| 7. [ <b>☉ / ▲</b> ] key        | 15. [ <b>SENSOR / WI-FI</b> ] key | 23. Power jack                            |
| 8. [ <b>INDEX / ▼</b> ] key    | 16. [ <b>RESET</b> ] key          |   |

**LCD DISPLAY**

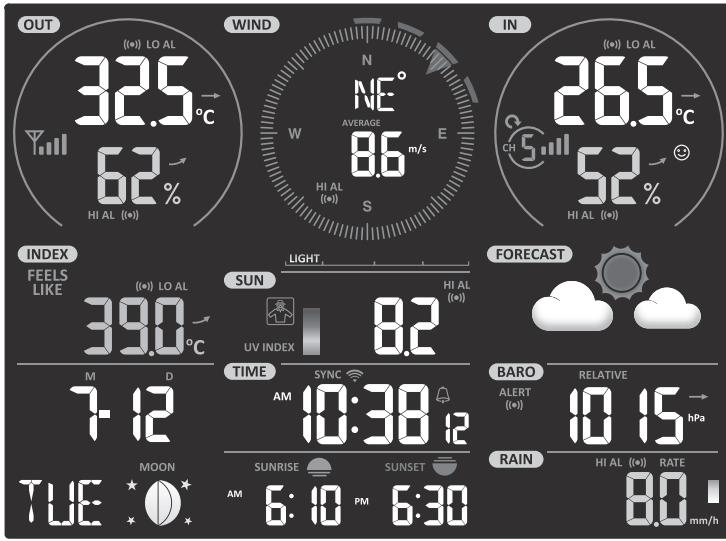

1	2	3
4	5	6
7	8	9
	10	11

Display section:

- 1. Outdoor temperature & humidity
- 2. Wind direction & speed
- 3. Indoor (Ch) temperature & humidity
- 4. Weather index
- 5. UV index & light intensity (SUN)
- 6. Weather forecast
- 7. Calendar & moon phase
- 8. Time / alarm
- 9. Barometer
- 10. Sunrise & sunset time
- 11. Rainfall & Rain rate

**WIRELESS INDOOR HYGRO-THERMO SENSOR**

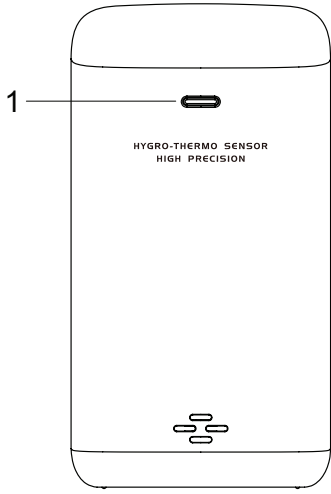

- 1. Transmission status LED
- 2. Wall mounting holder
- 3. Channel slide switch

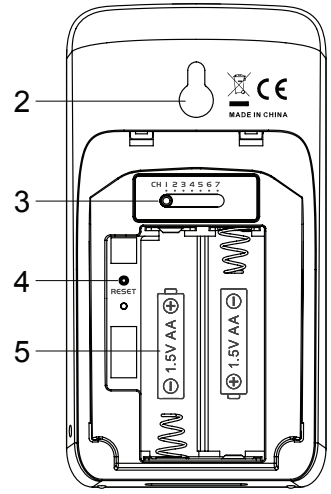

- 4. [ RESET ] key
- 5. Battery compartment

## WIRELESS 7-IN-1 SENSOR

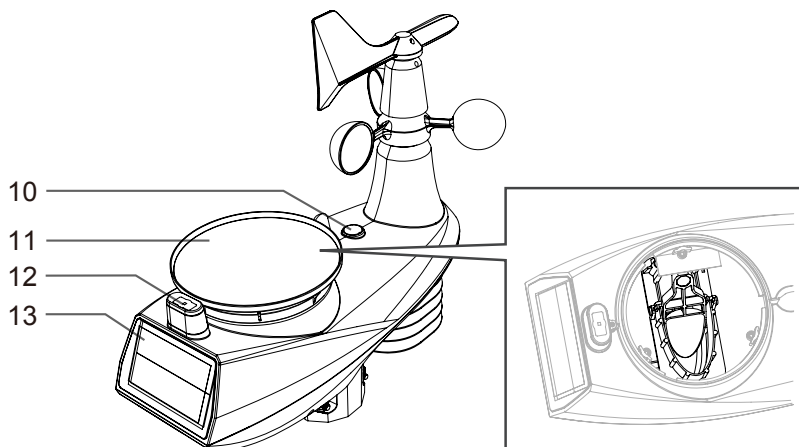
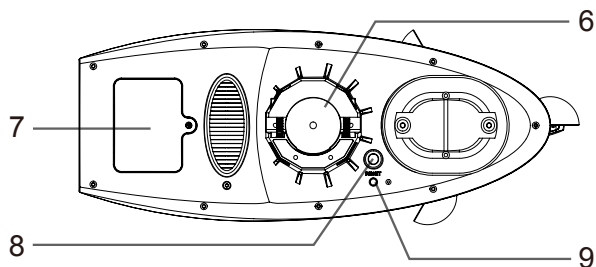
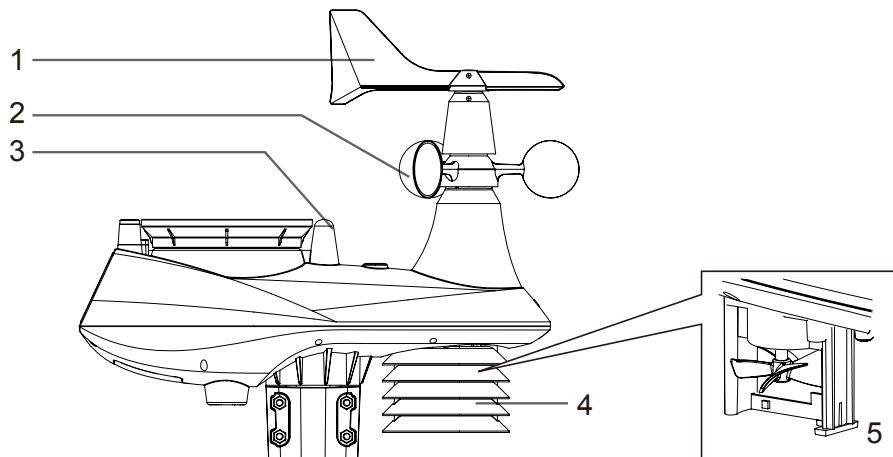

1. Wind vane
2. Wind cups
3. Antenna
4. Radiation shield
5. Thermo-hygro sensor
6. Mounting parts (fit for 35 ~40mm diameter pole)

7. Battery door
8. [ RESET ] key
9. Transmission status LED
10. Bubble level gradiometer
11. Rain collector
12. UV / light sensor
13. Solar panel

## SMART VENTILATING FAN

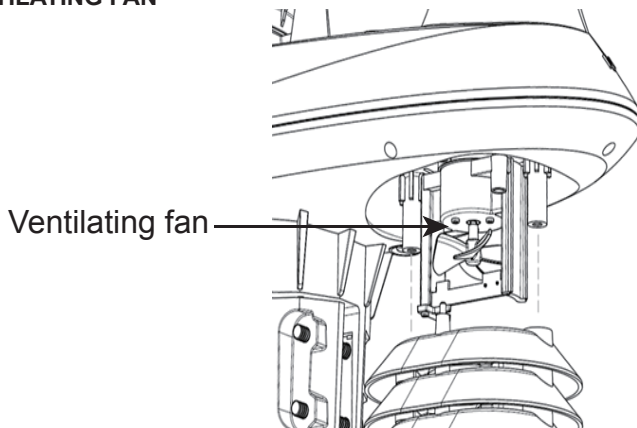

A ventilating fan is installed inside the radiation shields to reduce the impact of sun heat effect. The fan is driven by solar panel and will automatically start spinning under 2 conditions: 1. When the sun is shining on the solar panel, and 2. Average windspeed is below 5m/s for 1 minute.

### INSTALLATION AND SETUP

Your console can pair up with one wireless 7-in-1 outdoor sensor and up to 7 other wireless sensors like Thermo/Hygro (ST2001H), Pool/Spa (SP60010) or Soil sensor (SM60020) (sold separately). 1 pc of wireless indoor sensor included.

#### INSTALL WIRELESS 7-IN-1 SENSOR

Your wireless 7-IN-1 sensor measures wind-speed, wind-direction, rainfall, UV, light intensity, temperature and humidity for you. It's assembled and calibrated for your easy installation.

#### INSTALL BATTERIES



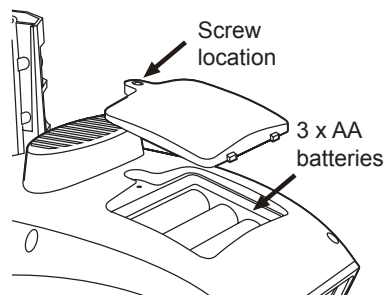





Unscrew the battery door at bottom of unit and insert the batteries according to the +/- polarity indicated. Screw the battery door compartment on tightly.

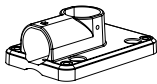

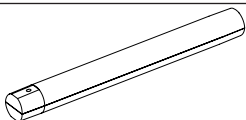
#### NOTE:

- The red LED will begin flashing every 12 seconds.

### MOUNTING KIT INSTALLATION

		
1. Pole mounting stand x 1	2. Mounting clamp x 1	3. Plastic pole x 1
		
4. screws x 4	5. Hex nuts x 4	6. Flat washers x 4
		
7. screw x 1	8. Hex nut x 1	

**Note:**  
Plastic pole placed under the egg tray, please check before disposal of the packaging

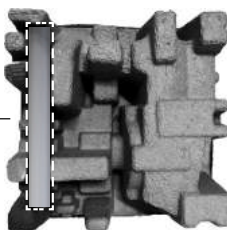

## PLASTIC MOUNTING INSTALLATION

1. Fasten the plastic pole onto your fix pole with mounting base, clamp, washers, screws and nuts. Following below 1a, 1b, 1c sequences:

1a. Insert the plastic pole into the hole of the mounting stand, and then secure it with the screw and nut.

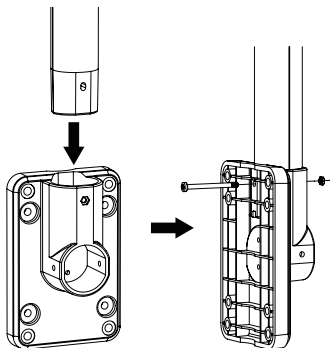

1c. Fasten the mounting stand and clamp together onto a fix pole with 4 long screws and nuts.

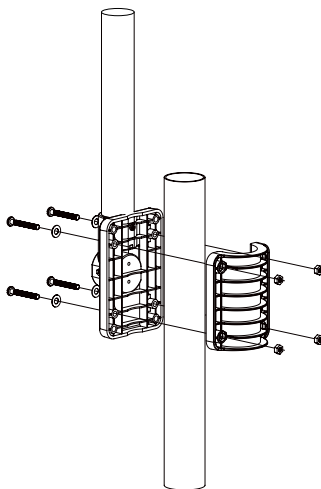

1b. Apply 2 rubber pads on the mounting clamp.

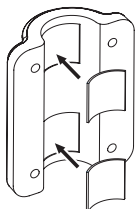

2. Apply 4 rubber pads on the inner sides of the mounting base and clamp of the sensor-array, and loosely fasten them together.

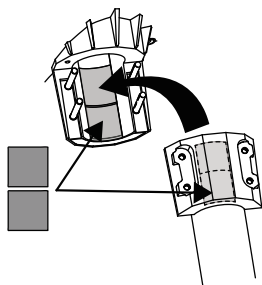

3. Place the sensor-array over the mounting pole and align it to North direction before fastening the screws.

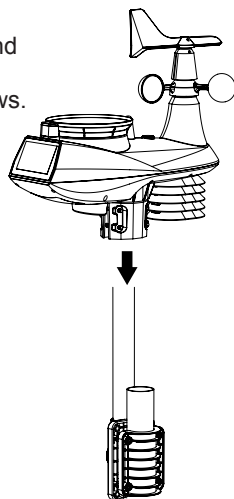



### MOUNTING POLE AND DIRECTION ALIGNMENT

 Install the wireless 7-IN-1 sensor in an open location with no obstructions above and around the sensor for accurate rain and wind measurement. Install the sensor with the smaller end facing the North to properly orient the wind direction vane. Secure the mounting stand and bracket (included) to a post or pole, and allow minimum 1.5m off the ground.

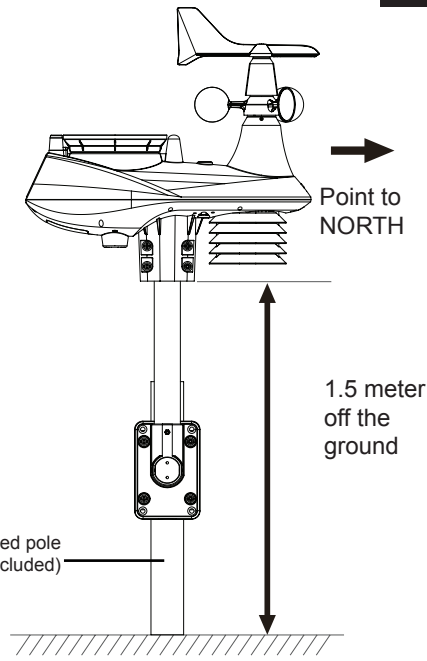

### INSTALL WIRELESS INDOOR SENSOR

1. Remove the battery door of the sensor.
2. Use the channel slide switch to set the channel number for the sensor (e.g. Channel 1)
3. Insert 2 x AA size batteries into the battery compartment and close the battery door according to the polarity information marked on the battery compartment.
4. The sensor is in synchronization mode, and can be registered to the console within the next few minutes. The transmission status LED will begin to flash every 1 minute.

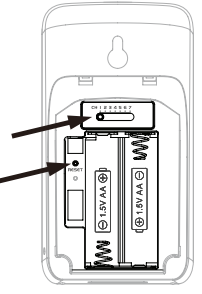

### NOTE:

- If you need to re-assign the sensor channel, slide the channel slide switch to the new channel position. For the new channel number to be effective, press [ **RESET** ] key on the sensor.
- Avoid placing the sensors in direct sunlight, rain or snow.
- To avoid the sensor/s and console pairing failure during new console setup, please power up the sensor/s first, and then press [ **RESET** ] key on the main unit (no need on sensors).

### PLACING THE WIRELESS INDOOR SENSOR

 Place a screw on the wall that you wish to hang the sensor on. Hang the sensor onto the screw by the wall mounting holder. You can also place the sensor on a table by itself.

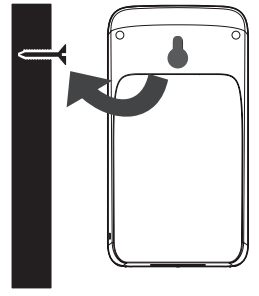

## **SETUP THE CONSOLE**

### **POWER UP THE CONSOLE**

1. Plug the adapter provided to the power jack at the back of the console.
2. Once the console is turned on, all the segments of the LCD will be shown momentarily.
3. The console will automatically enters sensor synchronization mode and AP mode (refer to **SETUP WI-FI CONNECTION**).

### **NOTE:**

If no display appears on the LCD after you plug the adaptor, press [ **RESET** ] key by using a pointed object.

### **SYNCHRONIZING WIRELESS 7-IN-1 SENSOR AND INDOOR SENSOR(S)**

Immediately after power up, while still in Synchronization mode, the 7-in-1 sensor and Indoor Sensor can be paired to the console automatically. Once your sensors are paired up, the sensors' signal strength indicator and weather reading will appear on your console display.

### **BACKUP BATTERY**

Backup batteries are used to keep time-sensitive information on the console's memory during power failure. These include:

- *Time & Date, Alarm Time, Max/Min & Past 24 hours weather records, Alert setting values, Sensor(s) channel history, and Units*

1. Remove the battery door of the console.
2. Insert 3 new AAA batteries as per the polarity indicated,
3. Replace the battery door.

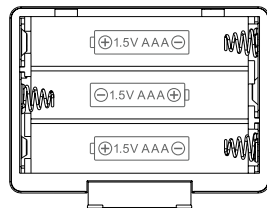

### **BUILT-IN MEMORY**

The console has built-in FLASH memory that holds the vital settings. These include:

- *Time Zone, DST status, Time SYNC status, WI-FI and Weather server setting, Latitude / Longitude, Hemisphere setting, Calibration values, and Sensor ID of paired sensor(s)*

### **RESET AND FACTORY HARD RESET**

To reset the console and start again, press the [ **RESET** ] key once

To hard reset the console and resume factory settings, press and hold the [ **RESET** ] key for 6 seconds

### **RESYNCHRONIZE SENSORS**

Press the [ **SENSOR / WI-FI** ] key once for the console to enter sensor Synchronization mode, and the console will re-register all the sensors that have already been registered to the it before. i.e. the console will not lose the connection of the sensors that you'd paired up before.

### **CHANGING BATTERIES AND MANUAL PAIRING OF SENSOR**

Whenever you changed the batteries of the wireless indoor or 7-in-1 weather sensor, re-synchronization must be done manually.

1. Change all the batteries to new ones in the sensor.
2. Press [ **SENSOR / WI-FI** ] key on the console to enter sensor synchronization mode.
3. Press [ **RESET** ] key on the wireless indoor or 7-in-1 weather sensor.

## SYNCHRONIZING ADDITIONAL WIRELESS SENSOR(S) (OPTIONAL)

The console can support up to 7 additional wireless sensors.

1. Press the [ **SENSOR / WI-FI** ] key once on the console to enter synchronization mode.
2. Press the [ **RESET** ] key on the new sensor, and wait for a few minutes for the new sensor to paired to the console.

### **NOTE:**

- Channel number of the indoor sensor must not be duplicated among the sensors. Please refer to "**INSTALL WIRELESS INDOOR SENSOR**" for details
- This console can support different type of additional wireless sensor, e.g. soil moisture and pool sensor. If you would like to pair up additional sensors, please check with your retailer for more detail.

## POINTING THE WIRELESS 7-IN-1 SENSOR TO SOUTH

The outdoor 7-IN-1 sensor is calibrated to point to North for the maximum accuracy. However, for the user's convenience (e.g. users in the Southern hemisphere), it is possible to use the sensor with the wind vane pointing to South.

1. Install the 7-IN-1 wireless sensor with its wind meter end pointing to South. (Please refer to **INSTALLATION OF THE WIRELESS SENSOR** section for mounting details)
2. Select "S" in hemisphere section of the setup UI setup page. (Please refer to **SETUP THE WEATHER SERVER CONNECTION** section for setup details)
3. Press  icon to confirm and exit.

### **NOTE:**

Changing the hemisphere setting will automatically switch the direction of the moon phase on the display.

## CREATE WEATHER SERVER ACCOUNT & SETUP WI-FI CONNECTION

The console can upload weather data to WUnderground and / or Weathercloud through WI-FI router, you can follow the step below to setup your device.

### **NOTE:**

The Weather Underground and Weathercloud website are subjected to change without notice.

## CREATE WEATHER UNDERGROUND ACCOUNT

1. In <https://www.wunderground.com> click the "**Join**" on the top right corner to open the registration page. Follow the instructions to create your account.

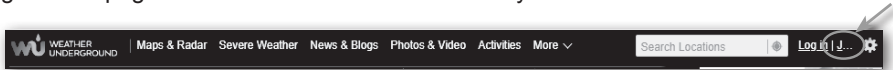

### **NOTE:**

Use the valid email address to register your account.

2. After you have created your account and completed the Email validation, please go back to the WUnderground web page to login. Then, click "**My Profile**" button on the top to open the drop-down menu and click "**My Weather Station**".

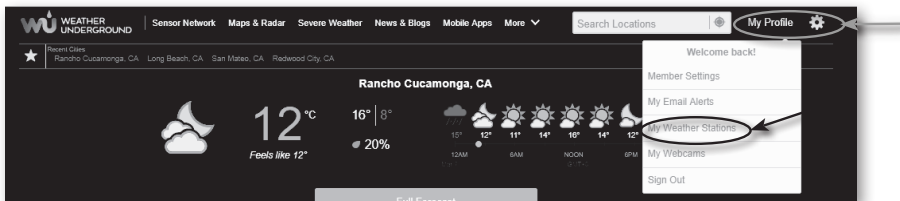

- In "My Weather Station" page bottom, press the "Add New Device" button to add your device.
- Follow their instruction to enter your station information, in the Step "Tell Us More About Your Device", (1) enter a Name for your weather station. (2) choose "**Other**" in "**Device Hardware**" section and fill in other the other information (3) select "**I Accept**" to accept Weather underground's privacy terms, (4) click "**Next**" to create your station ID and key.

- Jot down Your "Station ID" and "Station key" for the further setup step.

## **CREATE WEATHERCLOUD ACCOUNT**

- In <https://weathercloud.net> enter your information in "Join us today" section, then follow the instructions to create your account.

**NOTE:**

Use the valid email address to register your account.

2. Sign in weathercloud and then you will go the "Devices" page, click "+ New" to create new device.

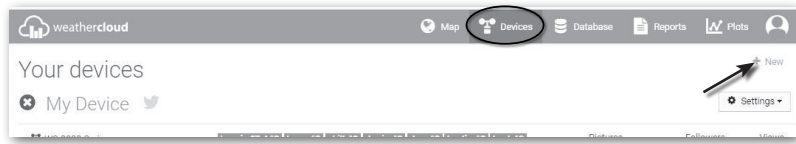

3. Enter all the information in **Create new device** page, for the **Model\*** selection box select the **"W100 Series"** under **"CCL"** section. for the Link type\* selection box select the "Pro Weather Link", Once you have completed, click **Create**.

 A screenshot of the 'Create new device' form. The form is divided into two columns: 'Basic information' and 'Location'. 
   
 Under 'Basic information':
 

- Name: Input field with 'My device'.
- Model: Dropdown menu with 'Select model'.
- Link type: Dropdown menu with 'Select link type'.
- Website: Input field with 'www.example.com'.
- Description: Text area.

 Under 'Location':
 

- Country: Dropdown menu with 'Select country'.
- State / Province: Dropdown menu with 'Select state / province'.
- City: Input field.
- Time zone: Dropdown menu with '(UTC+00:00) UTC'.
- Buttons: 'Get coordinates' (checked), 'Latitude', 'Longitude', 'Altitude' (0 m), and 'Height' (0 m).

 At the bottom right, there is a 'Create' button with a checkmark icon, indicated by a red arrow.

4. Jot down your ID and key for the further setup step.

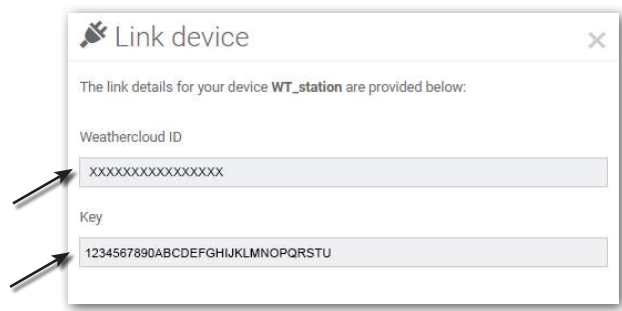

**CREATE AWEKAS ACCOUNT**

You have the possibility to use a weather service of a third party provider, as shown here with the example of AWEKAS (<https://join.awekas.at>). Detailed instructions for setting up AWEKAS are available for download: <http://www.bresser.de/download/WSX3001>

## SETUP WI-FI CONNECTION

1. When you power up the console for the first time, the console LCD will show flashing "AP" and "📶" icon to signify that it has entered AP (Access Point) mode, and is ready for WI-FI settings. User can also press and hold the [ **SENSOR / WI-FI** ] key for 6 seconds to enter AP mode manually.
2. Use the smart phone, tablet, or computer to connect the console through WI-FI.
3. In PC choose WiFi network settings or In Android / iOS choose setting → WI-FI to select the console's SSID: *PWS-XXXXXX* in the list and it will need several second to connect.

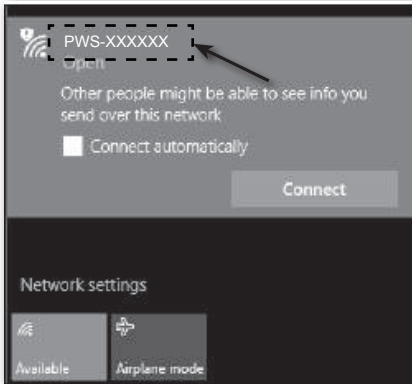

PC (Windows 10) Wi-Fi network interface

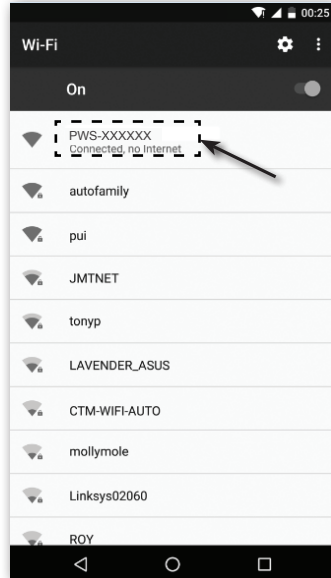

Android Wi-Fi network interface

4. Once connected, enter the following IP address into your internet browser's address bar, to access the console's web interface:

**<http://192.168.1.1>**

### NOTE:

- Some browsers will treat **192.168.1.1** as a search, so make sure you include **http://** header.
- Recommended browsers, such as the latest version of Chrome, Safari, Edge, Firefox or Opera.
- Wi-Fi network interface of PC or mobile subject to change.

## WI-FI CONNECTION STATUS

Below is the Wi-Fi icon status on the console LCD:

		
Stable: Console is in connection with Wi-Fi router	Flashing: Console is trying to connect to Wi-Fi router	Flashing: Console currently in Access Point (AP) mode

## SETUP THE WEATHER SERVER CONNECTION

Enter the following information into the below web interface "SETUP" page to connect the

console to weather server, If you do not want to use Wunderground.com or Weathercloud.net, please empty the station ID & key to ignore the data upload.

SETUP page

**Pro Weather Link**

**SETUP**      **ADVANCED**

Language: English

**WiFi Router setup**

Search Router: ROUTER\_A

Add Router

Security type: WPA2

Router Password: \*\*\*\*\*

**Weather server setup**

**Wunderground**

Station ID: WDw124

Station key: \*\*\*\*\*

**Weathercloud**

Station ID: IPACIR23Wc

Station key: \*\*\*\*\*

URL:

Station ID: IDCR21w1

Station key: \*\*\*\*\*

Mac address: 00:0E:C6:00:07:10

**Time server setup**

Server URL: nist.time.gov

Time Zone: 0:00

**Location for sunrise / sunset**

\*Latitude: 0.0000 North

\*Longitude: 0.0000 East

Hemisphere: N

Firmware version: 1.00

Apply

Annotations:

- Press "ADVANCED" icon to Advanced page
- Select setup UI display language
- Select router (SSID) for connection
- Manually enter the SSID if not on list
- Select router's security type (usually WPA2)
- Router's password (leave blank if the Security type is "Open")
- Enter new Station ID and Station key that assigned by Wunderground
- Enter new Station ID and Station key that assigned by weathercloud
- Add another weather service (e.g. AWEKAS).
- Enter new Station ID and Station key that assigned by the corresponding weather server
- Select time server
- Select time zone of your location
- Enter the Latitude value
- Enter the Longitude value
- Select the direction (e.g. EU countries Longitude is East and US is West)
- Select the sensor located hemisphere (e.g. US and EU countries are also "N", Australia is "S")
- Press to complete the setting

**NOTE:**

- When WI-FI setup is completed, your PC or mobile will resume your default WI-FI connection.
- During AP mode, you can press and hold the [ **SENSOR / WI-FI** ] key for 6 seconds to stop AP mode and the console will restore your previous setting.

**TIME ZONE**

To automatically set the time display to your time-zone, change the time zone in SETUP page of previous section from '0:00' (default) to your time zone (e.g.+1:00 for Germany).

## TIME SERVER CONNECTION STATUS

After the console has connected to the internet, it will attempt to connect to the internet time server to obtain the UTC time. Once the connection succeeds and the console's time has been updated, the "SYNC" icon will appear on the LCD.



## ADVANCE SETTING IN WEB INTERFACE

Press "ADVANCED" key at the top of web interface to enter the advance setting page, this page allow you to set and view the calibration data of the console, as well as update the firmware version on PC web browser.

ADVANCED page

The screenshot shows the 'Pro Weather Link' web interface in the 'ADVANCED' section. The page is divided into several sections for calibration:

- Temperature and Humidity:** Includes settings for Indoor, Outdoor, and 7 channels (CH 1-7) for both temperature and humidity. Each channel has a 'Current offset' field. A note indicates that the current offset value is the value set before offsetting the reading.
- Pressure:** Includes 'Absolute Pressure Offset' and 'Relative Pressure Offset' fields. A note states that the current offset value is the value set before offsetting the pressure reading.
- Gain Settings:** Includes 'Rain gain', 'Wind speed gain', 'Wind direction' (with a 2° offset), 'UV gain', and 'Light gain' fields. A note explains that these gain settings are used for rain, wind speed, UV, and light calibration, with wind direction being +/- 10 offset.
- Firmware:** Shows the current firmware version as 1.00 and includes 'Browse' and 'Upload' buttons. A note indicates that the firmware update function is only available in a PC web browser.

Annotations on the left side of the image point to specific features:

- 'Press "SETUP" icon to Setup page' points to the 'SETUP' button.
- 'Select setting unit' points to the unit dropdown menus for temperature and humidity.
- 'Outdoor and Ch 1~7 temperature calibration section' points to the temperature calibration area.
- 'Outdoor and Ch 1~7 humidity calibration section' points to the humidity calibration area.
- 'Pressure calibration section' points to the pressure offset fields.
- 'Current firmware version' points to the 'Firmware version: 1.00' text.

## CALIBRATION

1. User can input the offset and/or gain values for different parameters while current offset and gain values are shown next to their corresponding blank.
2. Once completed, press **Apply** at the bottom of the SETUP page. The current offset value will show the previous value that you entered, please input the new value in the blank if any changes needed, the new value will effective once you press **Apply** icon in SETUP page.



**NOTE:**

- Calibration of most parameter is not required, with the exception of Relative Pressure, which must be calibrated to sea-level to account for altitude effects.
- Indoor temperature and humidity calibration values are not applicable for this console.

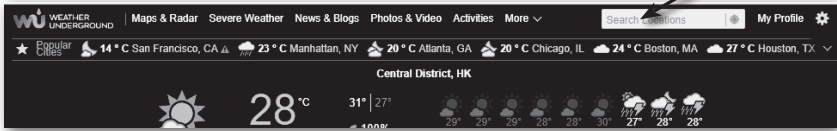

**VIEW YOUR WEATHER DATA IN WUNDERGROUND**

To view your weather station live data in a web browser (PC or mobile version), please visit <http://www.wunderground.com>, and then enter your "Station ID" in the searching box. Your weather data will show up on the next page. You can also login your account to view and download the recorded data of your weather station.



Another way to view your station is use the web browser URL bar, type below in the URL bar:  
**<https://www.wunderground.com/dashboard/pws/XXXX>**  
Then replace the XXXX by your Weather underground station ID to view your station live data.

**VIEW YOUR WEATHER DATA IN WEATHERCLOUD**

1. To view your weather station live data in a web browser (PC or mobile version), please visit <https://weathercloud.net> and sign in your own account.
2. Click the  icon inside the  pull down menu of your station.

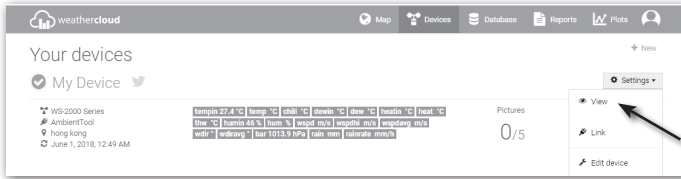

3. Click "Current", "Wind", "Evolution" or "Inside" icon to view the live data of your weather station.

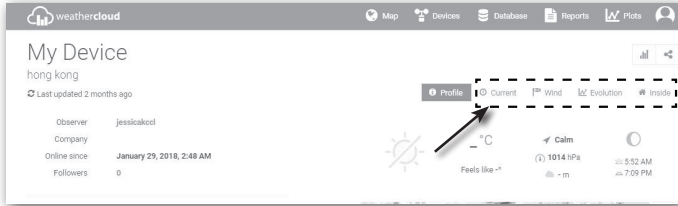

**FIRMWARE UPDATE**

The console supports OTA firmware update capability. Its firmware may be updated over the air anytime (whenever necessary) through any web-browser on a PC with WI-FI connectivity. Update function, however, is not available through mobile/smart devices.

Current firmware version —  — Please to select the firmware file for update

Press to start upload the firmware to console

Bottom of web interface ADVANCED page

 The image shows a screenshot of the bottom of the web interface for the firmware update process. It features a text input field containing 'Firmware version: 1.00'. To the right of the input field are two buttons: 'Browse' and 'Upload'. An arrow points from the text 'Please to select the firmware file for update' to the 'Browse' button. Another arrow points from the text 'Press to start upload the firmware to console' to the 'Upload' button.

## FIRMWARE UPDATE STEP

1. Download the latest version firmware to your PC.
2. Set the Console into AP (access point) mode then connect the PC to the console (ref to "SETUP WI-FI CONNECTION" section in previous page).
3. Click the **Browse** in firmware update section and browse the location of the file you download in step 1. To update the WI-FI firmware, click the **Browse** in WI-FI firmware section.
4. Click the corresponding **Upload** to start transfer the firmware file to console.
5. In the meantime, the console will execute the update automatically and will show the update progress on display (i.e. 100 is completion).

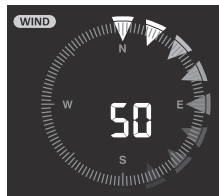

The update time is around 5 ~ 8 minutes

6. The console will restart once the update is completed.
7. The console will stay in **AP mode** for you to check the firmware version and all the current setting.

### IMPORTANT NOTE:

- Please keep connecting the power during the firmware update process.
- Please make sure your PC's WI-FI connection is stable.
- When the update process start, do not operate the PC and console until the update finished.
- During firmware update the console will stop upload data to the cloud server. It will reconnect to your WI-FI router and upload the data again once the firmware update succeed. If the console cannot connect to your router, please enter the SETUP page to setup again.
- After the firmware updates, user might need to input the Weather Underground ID and password again.
- Firmware update process have potectial risk, which cannot guarantee 100% success. If the update fail, please redo the above step to update again.

## OTHER SETTING & FUNCTIONS OF THE CONSOLE

---

### MANUAL CLOCK SETTING

This console is designed to obtain the local time by synchronize with the assigned internet time server. If you want to use it offline, you can set the time and date manually. During the first time startup, press and hold the [ **SENSOR / WI-FI** ] key for 6 seconds and let the console back to normal mode.

1. In normal mode, press and hold [ **CLOCK SET** ] key for 2 seconds to enter setting.
2. The setting sequence: DST AUTO/OFF → Hour → Minute → second → 12/24 hour format → Year → Month → Day → M-D/D-M format → Time sync ON/OFF → weekday Language.
3. Press [ **^** ] or [ **v** ] key to change the value. Press and hold the key for quick-adjust.
4. Press [ **CLOCK SET** ] key to save and exit the setting mode, or the unit will automatically exit the setting mode 60 seconds later without pressing any key.

### NOTE:

- In normal mode, press [ **CLOCK SET** ] key to switch between year and date display.
- During the setting, you can press and hold [ **CLOCK SET** ] key for 2 seconds to back to normal model.

### DAYLIGHT SAVING TIME (DST)

DST function is set to "AUTO" by default (for EU or US version). If the current date on display is with in the summer daylight saving period, the time will will be automically adjusted forward by +1 hour, and DST icon will be shown on the LCD dsplay.

### MOON PHASE

The moon phase is determined by the time, date and time zone. The following table explains the moon phase icons of the Northern and Southern Hemispheres. Please refer to **POINTING THE WIRELESS 7-IN-1 SENSOR TO SOUTH** section about how to setup for the Southern Hemispheres.

Northern Hemisphere	Moon Phase	Southern Hemisphere
	New Moon	
	Waxing Crescent	
	First quarter	
	Waxing Gibbous	
	Full Moon	
	Waning Gibbous	
	Third quarter	
	Waning Crescent	

### SUNRISE & SUNSET TIME

The console indicates your location's sunrise & sunset time by the time zone, latitude and longitude you entered. Please enter the correct information in the regarding settings. If the latitude and longitude values do not match the time zone, the sunrise & sunset time cannot be shown.

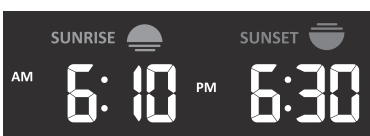

### SETTING ALARM TIME

1. In normal time mode, press and hold [ **ALARM** ] key for 2 seconds until the alarm hour digit flashes to enter alarm time setting mode.
2. Press [ **^** ] or [ **v** ] key to change the value. Press and hold the key for quick-adjust.
3. Press [ **ALARM** ] key again to step the setting value to Minute with the Minute digit flashing.
4. Press [ **^** ] or [ **v** ] key to adjust the value of the flashing digit.
5. Press [ **ALARM** ] key to save and exit the setting.

#### NOTE:

- In alarm mode, the “” icon will display on the LCD.
- The alarm function will turn on automatically once you set the alarm time.

### ACTIVATING ALARM AND TEMPERATURE PRE-ALARM FUNCTION

1. In normal mode, press [ **ALARM** ] key to show the alarm time for 5 seconds.
2. When the alarm time displays, press [ **ALARM** ] key again to activate the alarm function.  
Or press [ **ALARM** ] key twice to activate the alarm with ice pre-alarm function.

Alarm off	Alarm on	Alarm with ice-alert

#### NOTE:

Once the ice pre-alert activates, the pre-set alarm will sound and ice-alert icon will flash 30 minutes earlier if the outdoor temperature is below -3°C.

When clock reach the alarm time, alarm sound will start. Where it can be stopped by following operation:

- Auto-stop after 2 minutes alarming if without any operation and the alarm will activate again in the next day.
- By pressing **[ALARM / SNOOZE]** key to enter snooze that the alarm will sound again after 5 minutes.
- By pressing and hold **[ALARM / SNOOZE]** key for 2 seconds to stop the alarm and will activate again in the next day
- By pressing **[ ALARM ]** key to stop the alarm and the alarm will activate again in the next day.

 **NOTE:**

- The snooze could be used continuously in 24 hours.
- During the snooze, the alarm icon “” will keep flashing.

**TEMPERATURE / HUMIDITY FUNCTION**

- The temperature and humidity reading are display on the outdoor and indoor (CH) section.
- Use the **[ °C / °F ]** slide switch to select the temperature display unit.
- If temperature / humidity is below the measurement range, the reading will show “Lo”. If temperature / humidity is above the measurement range, the reading will show “HI”.

**COMFORT INDICATION**

The comfort indication is a pictorial indication based on indoor air temperature and humidity in an attempt to determine comfort level.



Too cold



Comfortable









Too hot

 **NOTE:**

- Comfort indication can vary under the same temperature, depending on the humidity.
- There is no comfort indication when temperature is below 0°C (32°F) or over 60°C (140°F).

**WIRELESS SENSOR SIGNAL RECEIVING**

1. The console display signal strength for the wireless sensor(s), as per table below:

<b>Outdoor 7-in-1 sensor</b>			
<b>Indoor channel sensor</b>			
	No signal	Weak signal	Good signal

2. If the signal has discontinued and does not recover within 15 minutes, the signal icon will disappear. The temperature and humidity will display “Er” for the corresponding channel.
3. If the signal does not recover within 48 hours, the “Er” display will become permanent. You need to replace the batteries and then press **[ SENSOR / WI-FI]** key to pair up the sensor again.

**VIEW THE OTHER INDOOR CHANNELS (OPTIONAL FEATURE WITH ADD ON EXTRA SENSORS)**

This console is capable to pair with a wireless 7-IN-1 sensor and up to 7 wireless indoor sensors. If you have 2 or more Indoor sensors, you can press **[ CHANNEL ]** key to switch between different wireless channels in normal mode, or press and hold **[ CHANNEL ]** key for 2 seconds to toggle auto-cycle mode to display the connected channels at 4 seconds interval. During auto-cycle mode, the  icon will show on the indoor channel section of the console's display. Press **[ CHANNEL ]** key to stop auto cycle and display the current channel.

**TREND INDICATOR**

The trend indicator shows the trends of changes in the forthcoming few minutes. The icon will appear in temperature, humidity, index and baro section.



Rising



Steady



Falling

**WIND**

**WIND SPEED AND DIRECTION SECTION OVERVIEW**

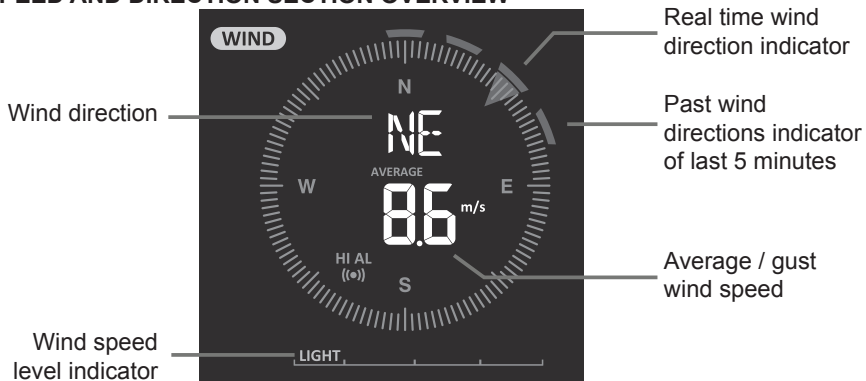

**TO SET THE WIND SPEED UNIT AND DIRECTION DISPLAY FORMAT**

1. In normal mode, press and hold [ **WIND** ] key for 2 seconds to enter into wind speed unit mode and the unit will flash. Press [  $\wedge$  ] or [  $\vee$  ] key to change the wind speed unit in this sequence: m/s → km/h → knots → mph
2. Press [ **WIND** ] key again to return to normal mode.

**TO SELECT THE WIND DISPLAY MODE**

In normal mode, press [ **WIND** ] key to switch between **BEAUFORT** scale, **AVERAGE** and **GUST** wind speed.

**BEAUFORT SCALE TABLE**

The Beaufort scale is an international scale of wind velocities ranging from 0 (calm) to 12 (Hurricane force).

Beaufort Scale	Description	Wind Speed	Land Condition
0	Calm	< 1 km/h	Calm. Smoke rises vertically.
		< 1 mph	
		< 1 knots	
		< 0.3 m/s	
1	Light air	1.1 ~ 5km/h	Smoke drift indicates wind direction. Leaves and wind vanes are stationary.
		1 ~ 3 mph	
		1 ~ 3 knots	
		0.3 ~ 1.5 m/s	
2	Light breeze	6 ~ 11 km/h	Wind felt on exposed skin. Leaves rustle. Wind vanes begin to move.
		4 ~ 7 mph	
		4 ~ 6 knots	
		1.6 ~ 3.3 m/s	
3	Gentle breeze	12 ~ 19 km/h	Leaves and small twigs constantly moving, light flags extended.
		8 ~ 12 mph	
		7 ~ 10 knots	
		3.4 ~ 5.4 m/s	
4	Moderate breeze	20 ~ 28 km/h	Dust and loose paper raised. Small branches begin to move.
		13 ~ 17 mph	
		11 ~ 16 knots	
		5.5 ~ 7.9 m/s	

5	Fresh breeze	29 ~ 38 km/h	Branches of a moderate size move. Small trees in leaf begin to sway.
		18 ~ 24 mph	
		17 ~ 21 knots	
		8.0 ~ 10.7 m/s	
6	Strong breeze	39 ~ 49 km/h	Large branches in motion. Whistling heard in overhead wires. Umbrella use becomes difficult. Empty plastic bins tip over.
		25 ~ 30 mph	
		22 ~ 27 knots	
		10.8 ~ 13.8 m/s	
7	High wind	50 ~ 61 km/h	Whole trees in motion. Effort needed to walk against the wind.
		31 ~ 38 mph	
		28 ~ 33 knots	
		13.9 ~ 17.1 m/s	
8	Gale	62 ~ 74 km/h	Some twigs broken from trees. Cars veer on road. Progress on foot is seriously impeded
		39 ~ 46 mph	
		34 ~ 40 knots	
		17.2 ~ 20.7 m/s	
9	Strong gale	75 ~ 88 km/h	Some branches break off trees, and some small trees blow over. Construction / temporary signs and barricades blow over.
		47 ~ 54 mph	
		41 ~ 47 knots	
		20.8 ~ 24.4 m/s	
10	Storm	89 ~ 102 km/h	Trees are broken off or uprooted, structural damage likely.
		55 ~ 63 mph	
		48 ~ 55 knots	
		24.5 ~ 28.4 m/s	
11	Violent storm	103 ~ 117 km/h	Widespread vegetation and structural damage likely.
		64 ~ 73 mph	
		56 ~ 63 knots	
		28.5 ~ 32.6 m/s	
12	Hurricane force	≥ 118 km/h	Severe widespread damage to vegetation and structures. Debris and unsecured objects are hurled about.
		≥ 74 mph	
		≥ 64 knots	
		≥ 32.7m/s	

## WEATHER INDEX

At the WEATHER INDEX section, you can press [ INDEX ] key to view different weather index in this sequence: **FEELS LIKE → DEWPOINT → HEAT INDEX → WIND CHILL.**

### **FEELS LIKE**

Feels Like Temperature shows what the outdoor temperature will feel like. It's a collective mixture of Wind Chill factor (18°C or below) and the Heat Index (26°C or above). For temperatures in the region between 18.1°C to 25.9°C where both wind and humidity are less significant in affecting the temperature, the device will show the actual outdoor measured temperature as Feels Like Temperature.

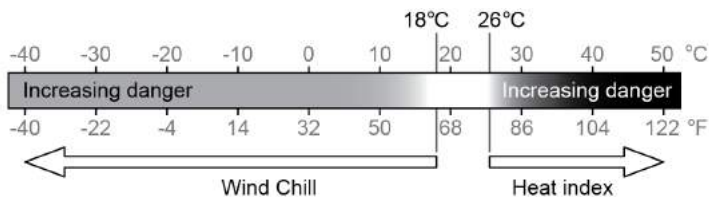

### **DEW POINT**

- The dew point is the temperature below which the water vapor in air at constant barometric pressure condenses into liquid water at the same rate at which it evaporates. The condensed

water is called *dew* when it forms on a solid surface.

- The dew point temperature is determined by the temperature & humidity data from wireless 7-IN-1 sensor.

**HEAT INDEX**

The heat index which is determined by the wireless 7-IN-1 sensor's temperature & humidity data when the temperature is between 26°C (79°F) and 50°C (120°F).

Heat Index range	Warning	Explanation
27°C to 32°C (80°F to 90°F)	Caution	Possibility of heat exhaustion
33°C to 40°C (91°F to 105°F)	Extreme Caution	Possibility of heat dehydration
41°C to 54°C (106°F to 129°F)	Danger	Heat exhaustion likely
≥55°C (≥130°F)	Extreme Danger	Strong risk of dehydration / sun stroke

**WIND CHILL**

A combination of the wireless 7-IN-1 sensor's temperature and wind speed data determines the current wind chill factor.

**WEATHER FORECAST**

The built-in barometer continually monitor atmosphere pressure. Based on the data collected, it can predict the weather conditions in the forthcoming 12~24 hours within a 30~50km (19~31 miles) radius.

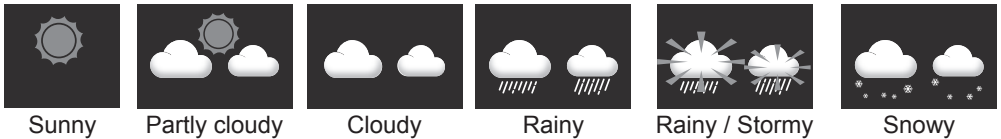

**NOTE:**

- The accuracy of a general pressure-based weather forecast is about 70% to 75%.
- The weather forecast is reflecting the weather situation for next 12~24 hours, it may not necessarily reflect the current situation.
- The **SNOWY** weather forecast is not based on the atmospheric pressure, but based on the temperature of outdoor. When the temperature is below -3°C (26°F), the **SNOWY** weather icon will be displayed on the LCD.

**BAROMETRIC PRESSURE**

The atmospheric pressure is the pressure at any location of the earth caused by the weight of the column of air above it. One atmospheric pressure refers to the average pressure and gradually decreases as altitude increases. Meteorologists use barometers to measure atmospheric pressure. Since variation in atmospheric pressure greatly affected by weather, it is possible to forecast the weather by measuring the changes in pressure.



**TO VIEW THE BAROMETRIC PRESSURE IN DIFFERENT UNIT**

In normal mode, press [ **BARO** ] key to change the barometer unit in this sequence: hPa → inHg → mmHg

**TO SET ABSOLUTE OR RELATIVE BAROMETRIC PRESSURE**

In normal mode, press and hold [ **BARO** ] key to switch between **ABSOLUTE** / **RELATIVE** barometric pressure.

**RAIN**

The **RAINFALL** section shows the rainfall or rain rate information.

## TO SET THE RAINFALL UNIT

1. Press and hold [ **RAIN** ] key for 2 seconds to enter unit setting mode.
2. Press [ **^** ] or [ **v** ] key to toggle the unit between mm and in (rainfall) or mm/h and in/h (rain rate).
3. Press [ **RAIN** ] key to confirm and exit the setting.

## TO SELECT THE RAINFALL DISPLAY MODE

Press [ **RAIN** ] key to toggle between:

1. **HOURLY** - the total rainfall in the past hour
2. **DAILY** - the total rainfall from midnight (default)
3. **WEEKLY** - the total rainfall of the current week
4. **MONTHLY** - the total rainfall of the current calendar month
5. **Total** - the total rainfall since the last reset
6. **Rate** - Current rainfall rate (base on 10 min rain data)

Period of rainfall



Rain rate level



Rain rate level definition:

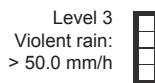
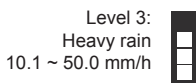
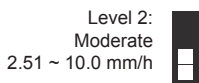
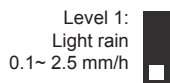

## TO RESET THE TOTAL RAINFALL RECORD

In normal mode, press and hold [ **HISTORY** ] key for 2 seconds to reset all the rainfall record.

### NOTE:

To ensure to have correct data, please reset all the rainfall record when you reinstall your wireless 7-IN-1 sensor to other location

## LIGHT INTENSITY, UV INDEX & SUNBURN TIME

This section of display show the sunlight intensity, UV index and sunburn time. Press the [ **SUN** ] key to change the mode.

### LIGHT INTENSITY MODE:

1. During light intensity mode, press and hold [ **SUN** ] key for 2 seconds to enter unit setting
2. press [ **^** ] or [ **v** ] key change the unit in sequence: Klux → Kfc → W/m<sup>2</sup>.
3. Press [ **SUN** ] key to confirm and exit the setting.



### UV INDEX MODE:

To show the correct UV index detected by the outdoor sensor. Corresponding exposure level and suggested protection indicator are also displayed.

Suggest protection indicator





### SUNBURN TIME MODE:

To show the recommended sunburn time according to current UV level.





## UV INDEX & SUNBURN TIME TABLE

Exposure level	Low		Moderate			High		Very high			Extreme	
UV index	1	2	3	4	5	6	7	8	9	10	11	12~16
Sunburn time	N/A		45 minutes			30 minutes		15 minutes			10 minutes	
Recommended protection indicator	N/A		Moderate or high UV level! Suggest to wear sunglasses, broad brim hat and long-sleeved clothing.					Very high or Extreme UV level! Suggest to wear sunglasses, broad brim hat and long-sleeved clothing. If you have to stay outdoors, make sure to seek shade.			 	

### NOTE:

- The sunburn time is based on normal skin type, it is just a reference of UV strength. In general, the darker one's skin is, the longer (or more radiation) it takes to affect the skin.
- The light intensity function is for sunlight detection.

### MAX / MIN DATA RECORD

The console can record the accumulated MAX / MIN weather data with the corresponding time stamp for you to easy review.

### TO VIEW THE ACCUMULATED MAX / MIN

In normal mode, press [ **MAX / MIN** ] key to check MAX/MIN records in the following display sequence is: outdoor MAX temperature → outdoor MIN temperature → outdoor MAX humidity → outdoor MIN humidity → indoor current channel MAX temperature → indoor current channel MIN temperature → indoor current channel MAX humidity → indoor current channel MIN humidity → MAX average wind speed → MAX gust → MAX FEELS LIKE → MIN FEELS LIKE → MAX dew point → MIN dew point → MAX heat index → MIN heat index → MAX wind chill → MIN wind chill → MAX UV index → MAX light intensity → MAX relative pressure → MIN relative pressure → MAX absolute pressure → MIN absolute pressure → MAX rain rate.

### TO CLEAR THE MAX/MIN RECORDS

Press and hold [ **MAX / MIN** ] key for 2 seconds to reset the current on display MAX or MIN records.

### NOTE:

The LCD will also display the " **MAX** " / " **MIN** ", " **HISTORY** " icon, data records time & date.

### PAST 24 HOURS HISTORY DATA

The console automatically stores the weather data of the past 24 hours.

1. Press [ **HISTORY** ] key to check the beginning of the current hour's weather data, e.g. the current time is 7:25 am, March 8, the display will show the data of 7:00am, March 8.
2. Press [ **HISTORY** ] key repeatedly to view older readings of the past 24 hours, e.g. 6:00am (Mar 8), 5:00am (Mar 8), ..., 10:00am (Mar 7), 9:00am (Mar 7), 8:00am (Mar 7)

### NOTE:

The LCD will also display the " **HISTORY** " icon, history data records with time & date.

### WEATHER ALERT SETTING

Weather Alert can alert you of certain weather conditions. Once the alert criterion is met, the alarm sound will activate and the LCD's alert icon will flash.

### TO SET ALERT

1. Press [ **ALERT** ] to select and display the desired weather alert reading in the sequence listed in the table below:

Alert reading Sequence	Setting Range	Display Section	Default
Outdoor Temperature High Alert	-40°C ~ 80°C	Outdoor temperature & humidity	40°C
Outdoor Temperature Low Alert			0°C
Outdoor Humidity High Alert	1% ~ 99%		80%
Outdoor Humidity Low Alert			40%
Indoor Current Channel Temperature High Alert	-40°C ~ 80°C	Indoor CH temperature & humidity	40°C
Indoor Current Channel Temperature Low Alert			0°C
Indoor Current Channel Humidity High Alert	1% ~ 99%		80%
Indoor Current Channel Humidity Low Alert			40%
Average Wind Speed	0.1m/s ~ 50m/s	Wind direction & speed	17.2m/s
Feels Like High Alert	-65°C ~ 50°C	Weather index	20°C
Feels Like Low Alert			0°C
Dewpoint High Alert	-40°C ~ 80°C		10°C
Dewpoint Low Alert			-10°C
Heat Index High Alert	26°C ~ 50°C		30°C
WindChill Low Alert	-65°C ~ 18°C		0°C
UV index High Alert	1 ~ 16	UV & light intensity	10
Light intensity High Alert	0.01 ~ 200.0Klux		100Klux
Pressure Drop	1hPa ~ 10hPa	Barometer	3hPa
Hourly Rainfall	1mm ~ 1000mm	Rainfall	100mm

- Under the current alert reading, press and hold [ **ALERT** ] key for 2 seconds to enter alert setting and the alert reading will flash.
- Press [ **^** ] or [ **v** ] key to adjust the value or press and hold the key to change rapidly.
- Press [ **ALERT** ] key to confirm the value.
- Press [ **ALARM** ] key to toggle the regarding alert on / off.
- Press [ **ALERT** ] key to shift to next alert reading.

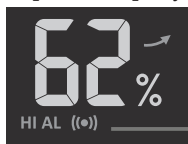

High / Low  
Alert on

Alert on

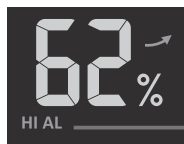

Alert off

Alert off

- Press any key on the front side to save alert on /off status and back to normal mode, or it will automatically back to normal mode after 30 seconds without pressing any key.

### TO SILENCE THE ALERT ALARM

Press [ **ALARM / SNOOZE** ] key to silence the alert alarm or let the alarm automatically turn off after 2 minutes.

#### NOTE:

- Once the alert is triggered, the alarm will sound for 2 minutes and the related alert icon and readings will flash.
- If the alert alarm is automatically off after 2 minutes, the alert icon and readings will still keep flash until the weather reading is out of the alert range.
- The weather alert will sound again when the weather readings falls into the alert range again.

### **BACKLIGHT**

The main unit backlight can be adjust, using the [ OFF / HI / LO ] sliding switch to select the appropriate brightness:

- Slide to the [ HI ] position for the brighter backlight.
- Slide to the [ LO ] position for the dimmer backlight.
- Slide to the [ OFF ] position turn off the backlight

### **DISPLAY CONTRAST**

Press [ Ⓢ / ^ ] key in normal mode to adjust LCD contrast in order to fit table stand or wall mount angle.

## **MAINTENANCE**

### **BATTERY REPLACEMENT**

When low battery indicator “” is displayed in OUT or IN section, it indicates that the outdoor 7-IN-1 sensor and current channel sensor battery power is low respectively. Please replace with new batteries.

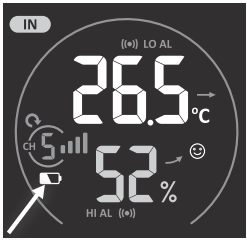
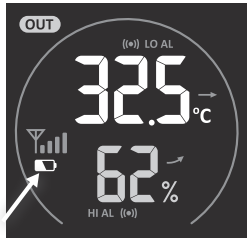

### **WIRELESS 7-IN-1 SENSOR MAINTNANCE**

#### **REPLACE THE WIND VANE**

Unscrew and remove the wind vane for replacement

#### **REPLACE THE WIND CUP**

1. Unscrew and remove the top cap
2. Remove the wind cup for replacement

#### **CLEANING HYGRO-THERMO SENSOR**

1. Remove the 2 screws at the bottom of the radiation shield.
2. Gently pull out the shield.
3. Carefully remove any dirt or insects on the sensor and ventilation fan (do not let the sensors inside get wet).
4. Clean the shield with water to remove any dirt or insects.
5. Install all the parts back when they are clean and fully dried.

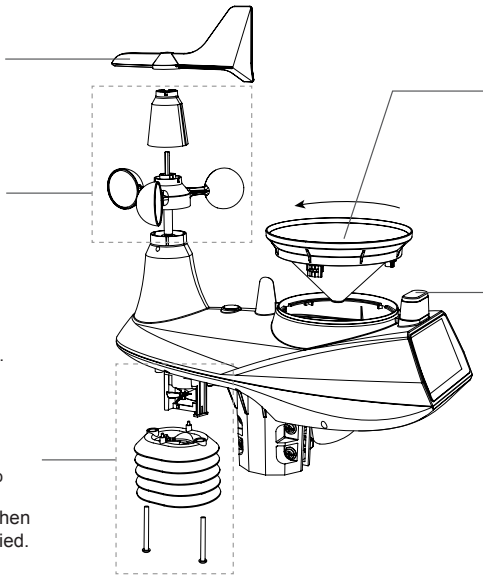

#### **CLEANING THE RAIN COLLECTOR**

1. Rotate the rain collector by turning it 30° anti-clockwise.
2. Gently remove the rain collector.
3. Clean and remove any debris or insects.
4. Install the collector when it is clean and fully dried.

#### **CLEANING THE UV SENSOR AND CALIBRATION**

- For precision UV measurement, gently clean the UV sensor cover lens with damp micro-fiber cloth.
- Over time, the UV sensor will naturally degrade. The UV sensor can be calibrated with a utility grade UV meter, please refer to Calibration section in previous page for about the UV sensor calibration.

### **TROUBLESHOOT**

<b>Problems</b>	<b>Solution</b>
7-in-1 wireless sensor is intermittent or no connection	<ol style="list-style-type: none"> <li>1. Make sure the sensor is within the transmission range</li> <li>2. If it still not work, reset the sensor and resynchronize with console.</li> </ol>

Indoor wireless sensor is intermittent or no connection	<ol style="list-style-type: none"> <li>1. Make sure the sensor is within the transmission range</li> <li>2. Make sure the channel displayed match to the channel selection on sensor</li> <li>3. If it still not work, reset the sensor and resynchronize with console.</li> </ol>
No WiFi connection	<ol style="list-style-type: none"> <li>1. Check for WiFi symbol on the display, it should be always on.</li> <li>2. Make sure you connect to 2.4G band but not 5G band of your WiFi router.</li> </ol>
Data not reporting to Wunderground.com or weathercloud.net	<ol style="list-style-type: none"> <li>1. Ensure your Station ID and Station Key are correct.</li> <li>2. Ensure the date and time is correct on the tablet . If incorrect, you may be reporting old data, not real time data.</li> <li>3. Ensure your time zone is set properly. If incorrect, you may be reporting old data, not real time data.</li> </ol>
Wunderground Precip. Accum. Total graph offset 1 hour reset time, during summer daylight saving time	<ol style="list-style-type: none"> <li>1. Ensure the time zone of the device on Wunderground set correctly</li> <li>2. Ensure the time zone and DST on your console are correct.</li> <li>3. If you located your station out of US time zone region in Wunderground, the DST will be invalid. To solve this issue, please turn off the DST function in console.</li> </ol>
Rainfall is not correct	<ol style="list-style-type: none"> <li>1. Please keep the rain collector clean</li> <li>2. Make sure the tipping bucket inside can work smoothly</li> </ol>
Temperature reading too high in the day time	<ol style="list-style-type: none"> <li>1. Check the ventilation fan inside the radiation shield to make sure it can work properly.</li> <li>2. Make certain that the sensor array is not too close to heat generating sources or structures, such as buildings, pavement, walls or air conditioning units.</li> </ol>

## **PRECAUTIONS**

- Keep and reading the “User manual” is highly recommended. The manufacturer and supplier cannot accept any responsibility for any incorrect readings, export data lost and any consequences that occur should an inaccurate reading take place.
- This product is designed for use in the home only as indication of weather conditions. This product is not to be used for medical purposes or for public information
- Do not subject the unit to excessive force, shock, dust, temperature or humidity.
- Do not cover the ventilation holes with any items such as newspapers, curtains etc.
- Do not immerse the unit in water. If you spill liquid over it, dry it immediately with a soft, lint-free cloth.
- Do not clean the unit with abrasive or corrosive materials.
- Do not tamper with the unit’s internal components. This invalidates the warranty.
- Placement of this product on certain types of wood may result in damage to its finishing for which manufacturer will not be responsible. Consult the furniture manufacturer’s care instructions for information.
- Only use fresh batteries. Do not mix new and old batteries.
- Only use attachments / accessories specified by the manufacturer.
- Images shown in this manual may differ from the actual display.
- When disposing of this product, ensure it is collected separately for special treatment.
- Dispose of used batteries according to the instructions.
- CAUTION! risk of explosion if battery is replaced by an incorrect type.
- The socket-outlet shall be installed near the equipment and easily be accessible.
- The contents of this manual may not be reproduced without the permission of the

manufacturer.

- Technical specifications and user manual contents for this product are subject to change without notice.
- When replacement parts are required, be sure the service technician uses replacement parts specified by the manufacturer that have the same characteristics as the original parts. Unauthorized substitutions may result in fire, electric shock, or other hazards.
- This product is not a toy. Keep out of the reach of children.
- The console is intended to be used only indoors.
- Place the console at least 20cm from nearby persons.
- The console shall be used with the adaptor with manufacturer's name Hua Xu Electronics Factory with model no.: HX075-0501000-AA (AU) or HX075-0501000-AX (EU+UK) or HX075-0501000-AU (US) only.



## SPECIFICATIONS

### CONSOLE

#### General Specification

Dimensions (W x H x D)	215 x 172 x 29mm (8.5 x 6.8 x 1.1in)
Weight	639g (with batteries)
Main power	DC 5V, 1A adaptor
Backup battery	3 x AAA size 1.5V batteries (alkaline recommended)
Operating temperature range	-5°C ~ 50°C

#### Wi-fi Communication Specification

Wi-fi standard	802.11 b/g/n
Wi-fi operating frequency :	2.4GHz
Supported router security type	WPA/WPA2, OPEN, WEP (WEP only support Hexadecimal password)
Supported device for setup UI	Built-in Wi-fi with AP mode function smart devices, laptops or PCs: Android smart phone, Android pad, iPhone, iPad or Windows/Mac computer laptop
Recommended web browser for setup UI	Web browsers that support HTML 5, such as the latest version of Chrome, Safari, Edge, Firefox or Opera.

#### Wireless Sensor side Communication Specification

Support sensors	1 Wireless 7-IN-1 weather outdoor sensor and up to 7 Wireless hygro-thermo indoor sensors
RF frequency (depend on country version)	915Mhz (US version) / 868Mhz (EU or UK version) / 917Mhz (AU version)
RF transmission range	150m

#### Time Related Function Specification

Time display	HH: MM: SS
Hour format	12hr AM / PM or 24 hr
Date display	DD / MM or MM / DD
Time synchronize method	Through Internet time server to synchronize the UTC
Weekday languages	EN / DE / FR / ES / IT / NL / RU
Time Zone	+13 ~ -12 hour
DST	AUTO / OFF

## Barometer Display & Function Specification

**Note:** The following details are listed as they are displayed or operate on the console.

Barometer unit	hPa, inHg and mmHg
Measuring range	540 ~ 1100hPa (relative setting range 930 ~ 1050hPa)
Accuracy	(700 ~ 1100hPa $\pm$ 5hPa) / (540 ~ 696hPa $\pm$ 8hPa) (20.67 ~ 32.48inHg $\pm$ 0.15inHg) / (15.95 ~ 20.55inHg $\pm$ 0.24inHg) (525 ~ 825mmHg $\pm$ 3.8mmHg) / (405 ~ 522mmHg $\pm$ 6mmHg) Typical at 25°C (77°F)
Resolution	1hPa / 0.01inHg / 0.1mmHg
Weather forecast	Sunny / Clear, Slightly Cloudy, Cloudy, Rainy, Rainy / Stormy and Snowy
Display modes	Current
Memory modes	Historical data of past 24 hours, daily Max / Min
Alarm	Pressure change alert

## Indoor / Outdoor Temperature Display & Function Specification

**Note:** The following details are listed as they are displayed or operate on the console.

Temperature unit	°C and °F
In/Out Accuracy	-40 ~ 50°C $\pm$ 0.4°C (-40 ~ 140°F $\pm$ 0.7°F)
Resolution	°C / °F (1 decimal place)
Display modes	Current
Memory modes	Historical data of past 24 hours, daily Max / Min
Alarm	Hi / Lo temperature alert

## Indoor / Outdoor Humidity Display & Function Specification

**Note:** The following details are listed as they are displayed or operate on the console.

Humidity unit	%
In/Out Accuracy	1 ~ 90% RH $\pm$ 2.5% RH @ 25°C (77°F) 90 ~ 99% RH $\pm$ 3.5% RH @ 25°C (77°F)
Resolution	1%
Display modes	Current
Memory modes	Historical data of past 24 hours, Max / Min
Alarm	Hi / Lo Humidity Alert

## Wind Speed & Direction Display and Function Specification

**Note:** The following detail are listed as they are displayed or operate on the console.

Wind speed unit	mph, m/s, km/h and knots
Wind speed display range	0 ~ 112mph, 50m/s, 180km/h, 97knots
Resolution	mph, m/s, km/h and knots (1 decimal place)
Speed accuracy	< 5m/s: +/- 0.5m/s; > 5m/s: +/- 6% (whichever is greater)
Display mode	Gust / Average
Memory modes	Historical Data of past 24 hours, Max Gust / Average
Alarm	Hi Wind Speed Alert (Average)
Wind direction display mode	16 directions or 360 degree

## Rain Display & Function Specification

**Note:** The following details are listed as they are displayed or operate on the console.

Unit for rainfall	mm and in
Accuracy for rainfall	$\pm$ 7% or 1 tip
Range of rainfall	0 ~ 19999mm (0 ~ 787.3 in)

Resolution	0.254mm (3 decimal place in mm)
Display modes	Current
Memory modes	Historical Data of the past 24 hours, Max
Rainfall display mode	Hourly / Daily / Weekly / Monthly / Total rainfall
Alarm	Hi Daily Rainfall Alert

#### UV INDEX DISPLAY AND FUNCTION SPECIFICATION

**Note:** The following detail are listed as they are displayed or operate on the console.

Display range	0 ~ 16
Resolution	1 decimal place
Display mode	UV index, sunburn time
Memory modes	Historical Data of past 24 hours, Max
Alarm	Hi UV Alert

#### LIGHT INTENSITY DISPLAY AND FUNCTION SPECIFICATION

**Note:** The following detail are listed as they are displayed or operate on the console

Light intensity unit	Klux, Kfc and W/m <sup>2</sup>
Display range	0 ~ 200Klux
Resolution	Klux, Kfc and W/m <sup>2</sup> (2 decimal place)
Memory modes	Historical Data of past 24 hours, Max
Alarm	Hi Light Intensity Alert

#### Weather Index Display & Function Specification

**Note:** The following details are listed as they are displayed or operate on the console

Weather index mode	Feels like, Wind Chill, Heat Index and Dew point
Feels like display range	-65 ~ 50°C
Dew point display range	-20 ~ 80°C
Heat index display range	26 ~ 50°C
Wind chill display range	-65 ~ 18°C (wind speed >4.8km/h)
Display modes	Current
Memory modes	Historical Data of past 24 hours, Max / Min
Alarm	Feels like Hi/Lo Alert; Dew Point Hi/Lo Alert; Heat Index Hi Alert, Wind Chill Lo Alert

#### WIRELESS 7-IN-1 SENSOR

Dimensions (W x H x D)	370.5 x 334 x 144.5mm (14.6 x 13.1 x 5.7in)
Weight	1096g (with batteries)
Main power	3 x AA size 1.5V batteries (Lithium batteries recommended)
Weather data	Temperature, Humidity, Wind speed, Wind direction, Rainfall, UV and light intensity
RF transmission range	150m
RF frequency (depend on country version)	915Mhz (US version) / 868Mhz (EU or UK version) / 917Mhz (AU version)
Transmission interval	- 12 seconds for UV, light intensity, wind speed and wind direction data - 24 seconds for temperature, humidity and rain data
Operating range	-40 ~ 60°C (-40 ~ 140°F) Lithium batteries required

## WIRELESS THERMO-HYGRO INDOOR SENSOR

Dimensions (W x H x D)	60 x 113 x 39.5mm (2.4 x 4.4 x 1.6in)
Weight	144g (with batteries)
Main power	2 x AA size 1.5V batteries (Lithium batteries recommended)
Weather data	Temperature and Humidity
RF transmission range	150m
RF frequency (depend on country version)	915Mhz (US version) / 868Mhz (EU or UK version) / 917Mhz (AU version)
Transmission interval	60 seconds for temperature and humidity
Operating range	-40 ~ 60°C (-40 ~ 140°F) Lithium batteries required

## EC DECLARATION OF CONFORMITY

 Hereby, Bresser GmbH (Folux GmbH) declares that the equipment type with part number: WSX3001 is in compliance with Directive: 2014/53/EU. The full text of the EU declaration of conformity is available at the following internet address: [www.bresser.de/download/WSX3001/CE/WSX3001\\_CE.pdf](http://www.bresser.de/download/WSX3001/CE/WSX3001_CE.pdf)

## RCM DECLARATION OF CONFORMITY

 The product complies with electrical safety, EMC and radio spectrum regulatory requirements for products supplied to the Australia or New Zealand market.

## FCC DECLARATION OF CONFORMITY

 This device complies with Part 15 of the FCC Rules. Operation is subject to the following two conditions: (1) this device may not cause harmful interference, and (2) this device must accept any interference received, including interference that may cause undesired operation.

**Warning:** Changes or modifications not expressly approved by the party responsible for compliance could void the user's authority to operate the equipment.

**NOTE:** This equipment has been tested and found to comply with the limits for a Class B digital device, pursuant to Part 15 of the FCC Rules. These limits are designed to provide reasonable protection against harmful interference in a residential installation. This equipment generates, uses and can radiate radio frequency energy and, if not installed and used in accordance with the instructions, may cause harmful interference to radio communications. However, there is no guarantee that interference will not occur in a particular installation.

If this equipment does cause harmful interference to radio or television reception, which can be determined by turning the equipment off and on, the user is encouraged to try to correct the interference by one or more of the following measures:

- Reorient or relocate the receiving antenna.
- Increase the separation between the equipment and receiver.
- Connect the equipment into an outlet on a circuit different from that to which the receiver is connected.
- Consult the dealer or an experienced radio/TV technician for help.

**FCC responsible party:** Explore Scientific, LLC Company name: Explore Scientific, LLC

**Address:** 1010 S. 48th Street, Springdale, AR 72762 Phone: 866.252.3811

## NOTES ON CLEANING

- Remove the batteries before cleaning.
- Only use a dry cloth to clean the exterior of the device. To avoid damaging the electronics, do not use any cleaning fluid.
- Protect the device from dust and moisture.





## DISPOSAL

 Dispose of the packaging materials properly, according to their type, such as paper or cardboard. Contact your local waste-disposal service or environmental authority for information on the proper disposal.

 Do not dispose of electronic devices in the household garbage!  
As per the Directive 2002/96/EC of the European Parliament on waste electrical and electronic equipment and its adaptation into German law, used electronic devices must be collected separately and recycled in an environmentally friendly manner.

 In accordance with the regulations concerning batteries and rechargeable batteries, disposing of them in the normal household waste is explicitly forbidden. Please make sure to dispose of your used batteries as required by law — at a local collection point or in the retail market. Disposal in domestic waste violates the Battery Directive. Batteries that contain toxins are marked with a sign and a chemical symbol.

     
1 battery contains cadmium  
2 battery contains mercury  
3 battery contains lead

## WARRANTY & SERVICE

- EU Version -

The guarantee period is 5 years and begins on the day of purchase. You can consult the full guarantee terms and details of our services at [www.bresser.de/warranty\\_terms](http://www.bresser.de/warranty_terms).

Would you like detailed instructions for this product in a particular language? Then visit our website via the link below (QR code) for available versions.

Alternatively you can also send an email to [manuals@bresser.de](mailto:manuals@bresser.de) or leave a message on +49 (0) 28 72 – 80 74-220\*. Please always state your name, precise address, a valid phone number and email address, as well as the article number and name.

\*Number charged at local rates in Germany (the amount you will be charged per phone call will depend on the tariff of your phone provider); calls from abroad will involve higher costs.

- US Version -

You can find the warranty terms and details at [www.explorescientific.com/warranty](http://www.explorescientific.com/warranty).



### MANUAL DOWNLOAD:

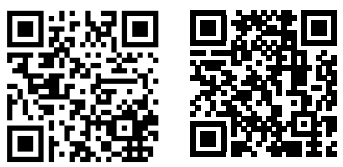

### SERVICE AND WARRANTY:



- EU Version - [www.bresser.de/download/WSX3001](http://www.bresser.de/download/WSX3001)  
- US Version - [www.explorescientific.com/weather-clock-manuals](http://www.explorescientific.com/weather-clock-manuals)

- EU Version - [www.bresser.de/warranty\\_terms](http://www.bresser.de/warranty_terms)  
- US Version - [www.explorescientific.com/warranty](http://www.explorescientific.com/warranty)

## **INFORMAZIONI SUL MANUALE DI ISTRUZIONI**

---



Il presente manuale è parte integrante del prodotto.

Non azionare il dispositivo prima di aver letto attentamente le istruzioni di sicurezza e le istruzioni per l'uso in esso contenute.

Il manuale deve essere conservato in modo che sia possibile consultarlo anche in seguito. Nel caso in cui il dispositivo venga venduto o ceduto a terzi, dovrà essere fornito al nuovo possessore del dispositivo.



Questo simbolo rappresenta un avvertimento. Per garantire un uso sicuro, attenersi sempre alle istruzioni descritte in questa documentazione.



Questo simbolo è seguito da un suggerimento dell'utente.



### **AVVERTENZE GENERALI**

- **RISCHIO DI FOLGORAZIONE** — Questo apparecchio contiene componenti elettronici azionati da una sorgente di corrente (alimentatore e/o batterie). L'utilizzo deve avvenire in stretta conformità con quanto prescritto nel presente manuale. In caso contrario, non sarà possibile escludere il rischio di infortuni elettrici.
- **PERICOLO DI SOFFOCAMENTO** — I bambini possono utilizzare il dispositivo solo sotto la vigilanza di un adulto. I materiali di imballaggio, i sacchetti di plastica e le fasce in gomma possono causare soffocamento e, pertanto, devono essere conservati in modo che i bambini non riescano a raggiungerli.
- **RISCHIO DI USTIONE CHIMICA** — Tenere le batterie fuori dalla portata dei bambini. Accertarsi di installare le batterie nel modo corretto. La fuoriuscita di acido dalle batterie può causare ustioni chimiche. Evitare che l'acido venga a contatto con pelle, occhi e mucose. In caso, lavare immediatamente le parti interessate con un'abbondante quantità di acqua e rivolgersi a un medico.
- **RISCHIO DI INCENDIO/ESPLOSIONE** — Non esporre il dispositivo a temperature elevate. Utilizzare solo le batterie consigliate. Evitare che possano verificarsi corto-circuiti a carico del dispositivo o delle batterie. Non gettare il dispositivo o le batterie nel fuoco. Il surriscaldamento o l'impiego inappropriato potrebbe generare un cortocircuito, un incendio o un'esplosione.
- Non smontare il dispositivo. Qualora dovesse rilevarsi difettoso, rivolgersi al proprio rivenditore autorizzato. Il rivenditore provvederà a contattare il Centro assistenza e, se necessario, spedisce il dispositivo in riparazione.
- Utilizzare solo le batterie consigliate. Le batterie scariche o esaurite devono essere sempre sostituite con una serie completa di batterie nuove di capacità massima. Non utilizzare batterie di marche o capacità diverse. Rimuovere le batterie dall'unità se questa rimarrà inutilizzata per un periodo prolungato.

### **CONTENUTO DELLA CONFEZIONE**

Stazione base, multisensore 7-in-1, sensore termoisolante, adattatore CA/ CC (5V), manuale di istruzioni

### **PRIMA DI INIZIARE**

- Si consiglia l'uso di batterie alcaline. Se le temperature tendono regolarmente a scendere sotto 0 °C (32 °F), tuttavia, potrebbe essere preferibile l'impiego di batterie al litio.
- Evitare di utilizzare batterie ricaricabili (le batterie ricaricabili non soddisfano i requisiti di alimentazione appropriati).
- Collegare l'alimentazione AC/DC alla stazione base e inserire 3 batterie AAA come batterie di backup. Sono necessarie 3 batterie AA per il multisensore 7 in 1 e 2 batterie AA per il sensore interno.

## INDICE DEI CONTENUTI

<b>INFORMAZIONI SUL MANUALE DI ISTRUZIONI</b> . . . . .	<b>36</b>
▲ AVVERTENZE GENERALI . . . . .	36
CONTENUTO DELLA CONFEZIONE . . . . .	36
PRIMA DI INIZIARE . . . . .	36
<b>INTRODUZIONE</b> . . . . .	<b>38</b>
<b>PANORAMICA</b> . . . . .	<b>38</b>
<b>CONSOLE</b> . . . . .	<b>38</b>
<b>DISPLAY LCD</b> . . . . .	<b>39</b>
<b>SENSORE TERMOIGROMETRICO INTERNO WIRELESS</b> . . . . .	<b>39</b>
<b>SENSORE 7-IN-1 WIRELESS</b> . . . . .	<b>40</b>
<b>INSTALLAZIONE E CONFIGURAZIONE</b> . . . . .	<b>41</b>
<b>INSTALLAZIONE DEL SENSORE 7-IN-1</b> . . . . .	<b>41</b>
<b>INSTALLAZIONE DEL SENSORE INTERNO WIRELESS</b> . . . . .	<b>43</b>
<b>CONFIGURAZIONE DELLA CONSOLE</b> . . . . .	<b>44</b>
<b>SINCRONIZZAZIONE DI ULTERIORI SENSORI WIRELESS (FACOLTATIVO)</b> . . . . .	<b>45</b>
<b>PUNTAMENTO DEL SENSORE 7-IN-1 WIRELESS A SUD</b> . . . . .	<b>45</b>
<b>CREAZIONE DI UN ACCOUNT SUL SERVER METEO E CONFIGURAZIONE DELLA CONNESSIONE</b>	
<b>WI-FI</b> . . . . .	<b>45</b>
<b>CREAZIONE DI UN ACCOUNT WEATHER UNDERGROUND</b> . . . . .	<b>46</b>
<b>CREAZIONE DI UN ACCOUNT WEATHERCLOUD</b> . . . . .	<b>47</b>
<b>CREATE AWEKAS ACCOUNT</b> . . . . .	<b>48</b>
<b>CONFIGURAZIONE DELLA CONNESSIONE WI-FI</b> . . . . .	<b>48</b>
<b>CONFIGURAZIONE DELLA CONNESSIONE DEL SERVER METEO</b> . . . . .	<b>50</b>
<b>IMPOSTAZIONE AVANZATA NELL'INTERFACCIA WEB</b> . . . . .	<b>51</b>
<b>VISUALIZZAZIONE DEI PROPRI DATI METEO IN WUNDERGROUND</b> . . . . .	<b>52</b>
<b>VISUALIZZAZIONE DEI PROPRI DATI METEO IN WEATHERCLOUD</b> . . . . .	<b>52</b>
<b>AGGIORNAMENTO FIRMWARE</b> . . . . .	<b>53</b>
<b>ALTRE IMPOSTAZIONI E FUNZIONI DELLA CONSOLE</b> . . . . .	<b>53</b>
<b>IMPOSTAZIONE MANUALE DELL'OROLOGIO</b> . . . . .	<b>53</b>
<b>FASE LUNARE</b> . . . . .	<b>54</b>
<b>ORA DI ALBA E TRAMONTO</b> . . . . .	<b>54</b>
<b>IMPOSTAZIONE DELLA SVEGLIA</b> . . . . .	<b>54</b>
<b>ATTIVAZIONE DELLA SVEGLIA E FUNZIONE DI PRE-ALLERTA TEMPERATURA</b> . . . . .	<b>55</b>
<b>FUNZIONE TEMPERATURA/UMIDITÀ</b> . . . . .	<b>55</b>
<b>INDICATORE DI TENDENZA</b> . . . . .	<b>56</b>
<b>VENTO</b> . . . . .	<b>56</b>
<b>INDICE METEO</b> . . . . .	<b>58</b>
<b>PREVISIONI METEO</b> . . . . .	<b>59</b>
<b>PRESSIONE BAROMETRICA</b> . . . . .	<b>59</b>
<b>PRECIPITAZIONI</b> . . . . .	<b>59</b>
<b>INTENSITÀ DELLA LUCE, INDICE UV E TEMPO DI SCOTTATURA</b> . . . . .	<b>60</b>
<b>REGISTRAZIONE DATI MAX / MIN</b> . . . . .	<b>61</b>
<b>CRONOLOGIA DATI DELLE ULTIME 24 ORE</b> . . . . .	<b>61</b>
<b>IMPOSTAZIONE DELL'ALLERTA METEO</b> . . . . .	<b>62</b>
<b>RETROILLUMINAZIONE</b> . . . . .	<b>63</b>
<b>CONTRASTO DEL DISPLAY</b> . . . . .	<b>63</b>
<b>MANUTENZIONE</b> . . . . .	<b>63</b>
<b>SOSTITUZIONE DELLE BATTERIE</b> . . . . .	<b>63</b>
<b>MANUTENZIONE DEL SENSORE 7-IN-1 WIRELESS</b> . . . . .	<b>64</b>
<b>RISOLUZIONE DEI PROBLEMI</b> . . . . .	<b>64</b>
<b>PRECAUZIONI</b> . . . . .	<b>65</b>
<b>SPECIFICHE</b> . . . . .	<b>65</b>
<b>CONSOLE</b> . . . . .	<b>65</b>
<b>SENSORE 7-IN-1 WIRELESS</b> . . . . .	<b>68</b>
<b>SENSORE INTERNO TERMOIGROMETRICO WIRELESS</b> . . . . .	<b>68</b>
<b>DICHIARAZIONE DI CONFORMITÀ CE</b> . . . . .	<b>69</b>
<b>NOTE SULLA PULIZIA</b> . . . . .	<b>69</b>
<b>SMALTIMENTO</b> . . . . .	<b>69</b>
<b>GARANZIA E ASSISTENZA</b> . . . . .	<b>69</b>

## INTRODUZIONE

Grazie per avere scelto la stazione meteo Wi-Fi con sensore professionale 7-in-1. Questo sistema raccoglie e carica automaticamente dati meteo precisi e dettagliati sul sito Weather Underground e Weathercloud, il famoso servizio meteo che consente agli osservatori meteo di caricare i propri dati meteo locali con stazioni meteo personali (PWS) automatizzate, consentendo di accedere e caricare liberamente i dati meteo. Questo prodotto offre agli osservatori meteo professionisti o ai veri appassionati prestazioni affidabili con una vasta gamma di opzioni e sensori. Sarà possibile ottenere previsioni locali, massime/minime, totali e medie per praticamente tutte le variabili meteo, senza usare un PC.

Il sensore 7-in-1, che misura contemporaneamente temperatura esterna, umidità, vento, pioggia, UV e luce con fino a 7 sensori di umidità e temperatura individuali, che possono essere aggiunti a un array di sensori di massimo 7 unità, trasmette i dati meteo alla console. Entrambi i sensori sono completamente assemblati e calibrati per una facile installazione. Inviando dati alla console a una bassa radiofrequenza, da un massimo di 150 m/450 piedi di distanza (linea di vista).

Nella console sono integrati processori ad alta velocità per analizzare i dati meteo ricevuti, e questi dati in tempo reale possono essere pubblicati su [Wunderground.com](http://Wunderground.com) e [weathercloud.net](http://weathercloud.net) tramite il router Wi-Fi domestico. La console può inoltre sincronizzarsi con il time server di Internet per mostrare l'ora di alta precisione e il timestamp dei dati meteo. Il display LCD a colori mostra letture meteo informative con funzionalità avanzate, come ad esempio allerta alto/basso, indice meteo diverso e registrazioni MAX/MIN. Con funzionalità di calibrazione, alba/tramonto e fase lunare, questo sistema si attesta effettivamente come una stazione meteo straordinariamente personale e al tempo stesso professionale per il proprio cortile.

### **NOTA:**

Questo manuale di istruzioni contiene informazioni utili sull'uso e la cura corretta del prodotto. Leggere attentamente il manuale per comprendere e apprezzare appieno le funzionalità, e conservarlo per usi futuri.

## PANORAMICA

### CONSOLE

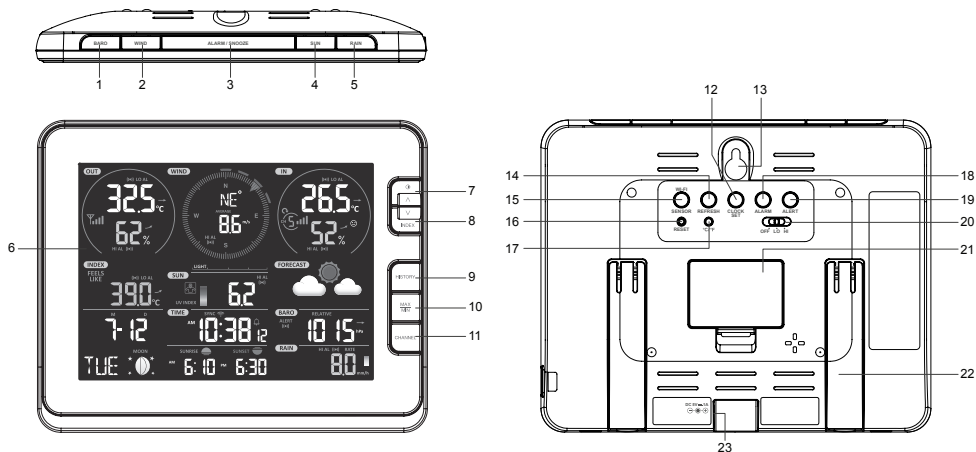

- |                                  |                                     |   |
|----------------------------------|-------------------------------------|---|
| 1. Tasto [ <b>BARO</b> ]         | 10. Tasto [ <b>MAX / MIN</b> ]      | 18. Tasto [ <b>ALARM</b> ]                              |
| 2. Tasto [ <b>WIND</b> ]         | 11. Tasto [ <b>CHANNEL</b> ]        | 19. Tasto [ <b>ALERT</b> ]                              |
| 3. Tasto [ <b>ALARM/SNOOZE</b> ] | 12. Tasto [ <b>CLOCK SET</b> ]      | 20. Interruttore a scorrimento [ <b>OFF / HI / LO</b> ] |
| 4. Tasto [ <b>SUN</b> ]          | 13. Supporto per montaggio a parete | 21. Sportello vano batterie                             |
| 5. Tasto [ <b>RAIN</b> ]         | 14. Tasto [ <b>REFRESH</b> ]        | 22. Supporto da tavolo                                  |
| 6. Display LCD                   | 15. Tasto [ <b>SENSOR / WI-FI</b> ] | 23. Jack di alimentazione                               |
| 7. Tasto [ <b>☉ / ▲</b> ]        | 16. Tasto [ <b>RESET</b> ]          |   |
| 8. Tasto [ <b>INDEX / ▼</b> ]    | 17. Tasto [ <b>°C / °F</b> ]        |   |
| 9. Tasto [ <b>HISTORY</b> ]      |                                     |   |

## DISPLAY LCD

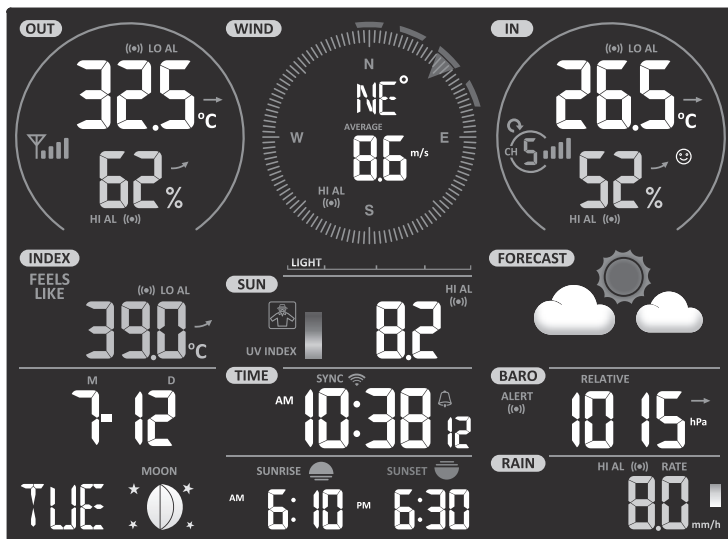

1	2	3
4	5	6
7	8	9
	10	11

Sezione display:

1. Umidità e temperatura esterna
2. Velocità e direzione del vento
3. Umidità e temperatura interna (Ch)
4. Indice meteo
5. Indice UV e intensità della luce (SUN)
6. Previsioni meteo
7. Calendario e fase lunare
8. Ora/sveglia
9. Barometro
10. Ora alba e tramonto
11. Precipitazioni e tasso di piovosità

## SENSORE TERMOIGROMETRICO INTERNO WIRELESS

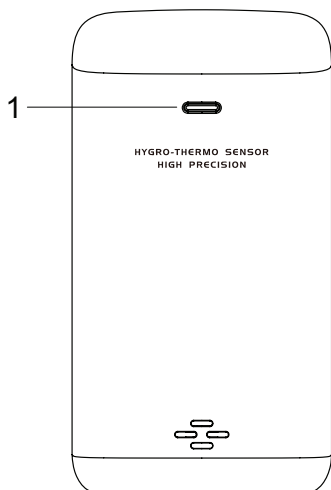

1. LED stato di trasmissione
2. Supporto per montaggio a parete
3. Interruttore a scorrimento canali

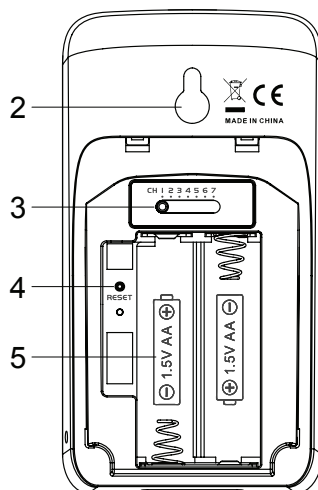

4. Tasto [ RESET ]
5. Vano batterie

## SENSORE 7-IN-1 WIRELESS

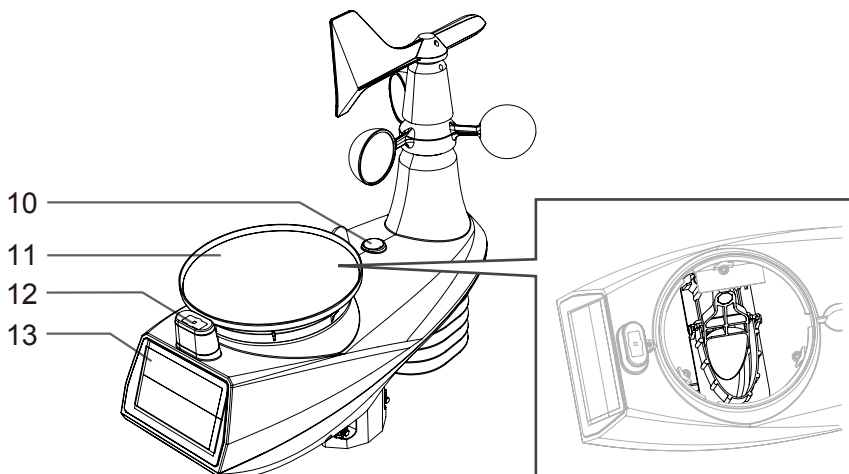
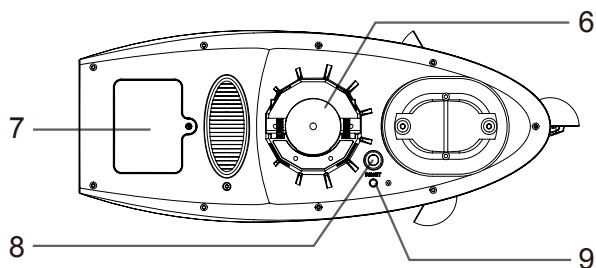
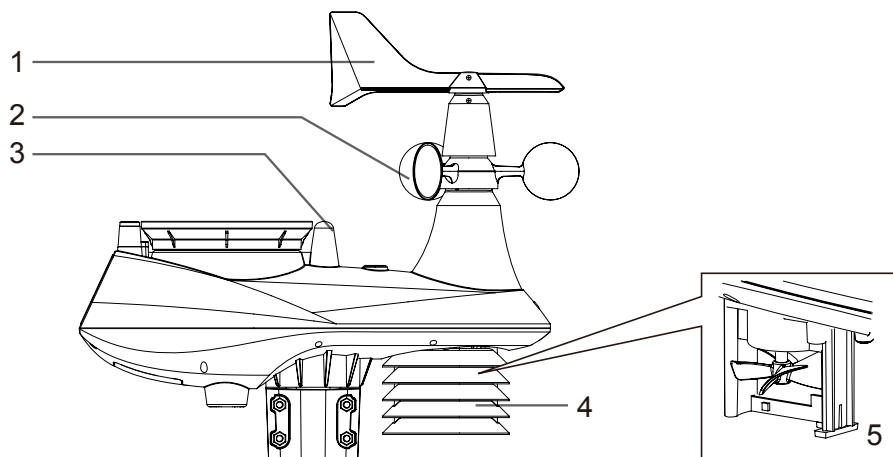

1. Segnavento
2. Giranti eoliche
3. Antenna
4. Protezione da radiazioni
5. Sensore termoisgrometrico
6. Parti di montaggio (adatte per palo con diametro da 35 ~ 40 mm)

7. Sportello vano batterie
8. Tasto [ **RESET** ]
9. LED stato di trasmissione
10. Livella a bolla
11. Collettore acqua piovana
12. Sensore UV/luce
13. Pannello solare

## VENTOLA DI RAFFREDDAMENTO INTELLIGENTE

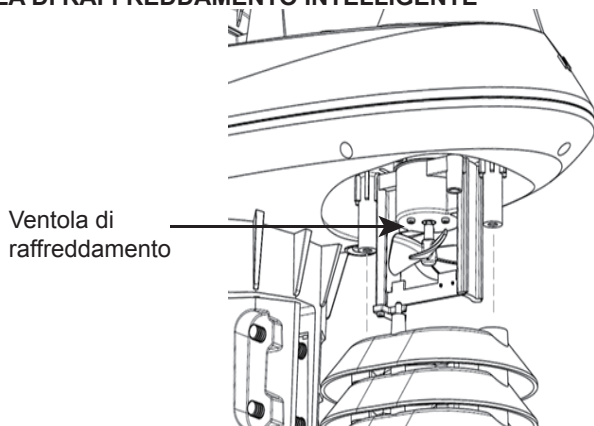

All'interno dello schermo anti-radiazioni è presente una ventola che riduce l'impatto termico dei raggi solari. La ventola è alimentata da un pannello solare, si avvierà automaticamente se sono soddisfatte le seguenti 2 condizioni:

### INSTALLAZIONE E CONFIGURAZIONE

La console può essere associata a un solo sensore esterno 7 in 1 wireless e a fino a 7 altri sensori wireless come Thermo/Hygro (ST2001H), Pool/Spa (SP60010) o Soil sensor (SM60020) (venduto separatamente). 1 sensore interno wireless incluso.

### INSTALLAZIONE DEL SENSORE 7-IN-1

Il sensore 7-in-1 wireless misura la velocità del vento, la direzione del vento, le precipitazioni, i raggi UV, l'intensità della luce, la temperatura e l'umidità. È assemblato e calibrato per una facile installazione.

### INSTALLAZIONE DELLE BATTERIE



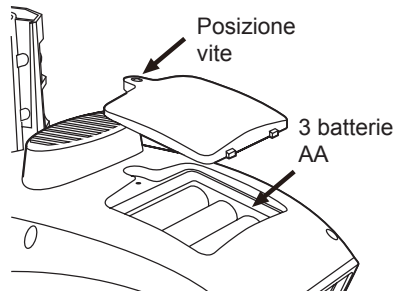





Svitare lo sportello del vano batterie nella parte inferiore dell'unità e inserire le batterie rispettando la polarità +/- indicata. Avvitare saldamente lo sportello del vano batterie.

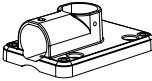

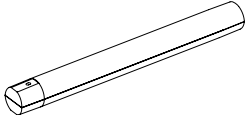
### NOTA:

- Il LED rosso inizia a lampeggiare ogni 12 secondi.

### KIT DI MONTAGGIO

		
1. Morsetti per montaggio su palo x 1	2. Morsetto di fissaggio x 1	3. Asta in plastica x 1
		
4. Viti x 4	5. Dadi esagonali x 4	6. Rondelle piatte x 4
		
7. Vite x 1	8. Dado esagonale x 1	

**Nota:**

l'asta in plastica è posizionata sotto l'imballaggio in cartone. Smaltire l'imballaggio ai sensi delle normative in vigore.

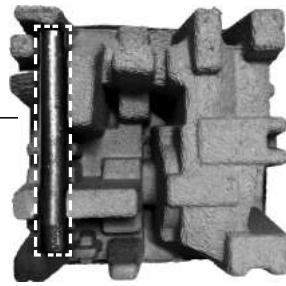

**INSTALLAZIONE SULL'ASTA**

1. Fissare l'asta in plastica al palo di fissaggio con la base di fissaggio, il morsetto, le rondelle, le viti e i dadi. Procedere nella sequenza illustrata di seguito (1a, 1b, 1c).

1a. Inserire l'asta in plastica nel foro sulla base di fissaggio, quindi fissarla con la vite e il dado.

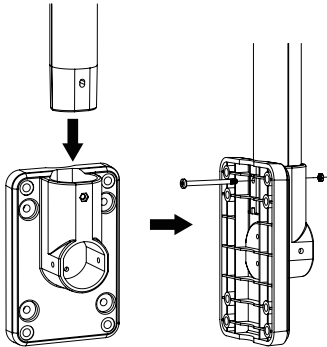

1c. Unire la base di fissaggio e il morsetto su un palo con 4 viti lunghe e i dadi.

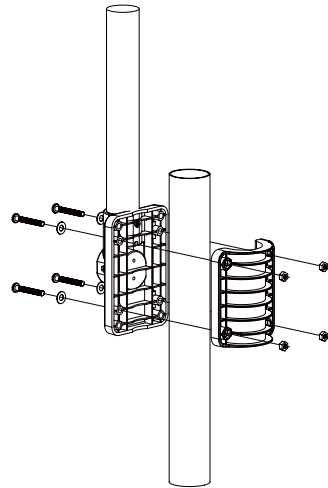

1b. Applicare 2 cuscinetti in gomma sul morsetto di fissaggio.

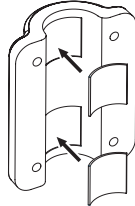

2. Applicare 4 cuscinetti in gomma sui lati interni della base di fissaggio e del morsetto del sensore, e unirli senza serrare completamente le viti.

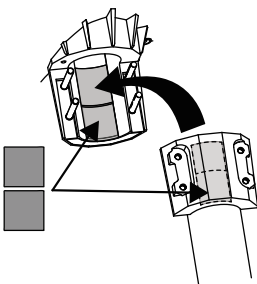

3. Posizionare il sensore sull'asta di fissaggio e orientarlo verso nord prima di serrare le viti.

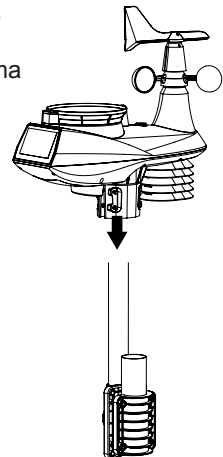



## PALO DI MONTAGGIO E ALLINEAMENTO DELLA DIREZIONE



Installare il sensore wireless 7-IN-1 in un luogo aperto e senza ostacoli sopra e intorno al sensore per una misurazione accurata della pioggia e del vento. Installare il sensore con l'estremità più piccola rivolta a nord per orientare correttamente la banderuola della direzione del vento. Fissare il supporto di montaggio e la staffa (inclusa) a un palo o palo e lasciare almeno 1,5 m da terra.

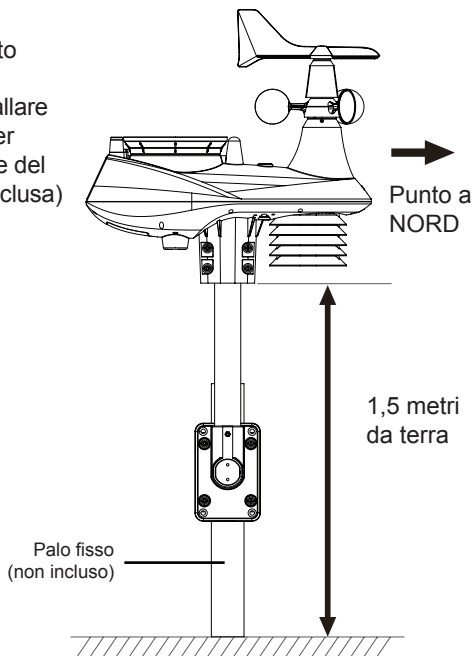

### INSTALLAZIONE DEL SENSORE INTERNO WIRELESS

1. Rimuovere lo sportello del vano batterie del sensore.
2. Utilizzare l'interruttore a scorrimento dei canali per impostare il numero canale per il sensore (ad es. Canale 1)
3. Inserire 2 batterie AA nell'apposito vano e chiudere lo sportello rispettando le indicazioni di polarità nel vano medesimo.
4. Il sensore è in modalità sincronizzazione e può essere registrato sulla console entro pochi minuti. Il LED dello stato di trasmissione inizia a lampeggiare alla frequenza di 1 minuto.

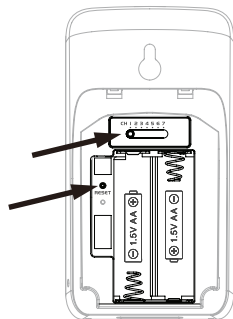

### **NOTA:**

- Se è necessario riassegnare il canale del sensore, far scorrere l'interruttore di scorrimento dei canali nella posizione del nuovo canale. Affinché il nuovo numero di canale diventi effettivo, premere il tasto **[ RESET ]** sul sensore.
- Evitare di esporre i sensori a luce solare diretta, pioggia o neve.
- Per evitare errori nell'associazione tra sensore e console durante la configurazione della nuova console, accendere prima il sensore e quindi premere il tasto **[ RESET ]** sull'unità principale (non serve agire sui sensori).

## POSIZIONAMENTO DEL SENSORE INTERNO WIRELESS

 Posizionare una vite sulla parete alla quale si desidera appendere il sensore. Appendere il sensore alla vite utilizzando il supporto per montaggio a parete. È anche possibile posizionare il sensore autonomamente su un tavolo.

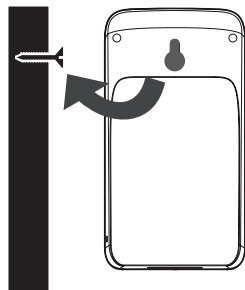

## CONFIGURAZIONE DELLA CONSOLE

### ACCENSIONE DELLA CONSOLE

1. Collegare l'adattatore fornito al jack di alimentazione sul retro della console.
2. Una volta accesa la console, tutti i segmenti del display LCD sono momentaneamente visualizzati.
3. La console accede automaticamente alla modalità di sincronizzazione del sensore e alla modalità AP (consultare **CONFIGURAZIONE DELLA CONNESSIONE WI-FI**).

### **NOTA:**

Se il display LCD non mostra nulla dopo il collegamento dell'adattatore, premere il tasto [ **RESET** ] utilizzando un oggetto appuntito.

### SINCRONIZZAZIONE DEL SENSORE 7-IN-1 WIRELESS E DEI SENSORI INTERNI

Immediatamente dopo l'accensione, mentre si è ancora in modalità sincronizzazione, è possibile associare automaticamente il sensore 7-in-1 e il sensore interno alla console. Una volta associati i sensori, sul display della console compaiono l'indicatore dell'intensità di segnale dei sensori e la lettura meteo.

### BATTERIE DI RISERVA

Le batterie di riserva sono usate per conservare informazioni sensibili al fattore tempo nella memoria della console in caso di interruzione di corrente. Queste informazioni includono:  
- *ora e data, sveglia, max/min e previsioni meteo delle ultime 24 ore, valori allerta, cronologia dei canali dei sensori e unità*

1. Rimuovere lo sportello del vano batterie sulla console.
2. Inserire 3 batterie AAA nuove rispettando la polarità indicata.
3. Riposizionare lo sportello del vano batterie.

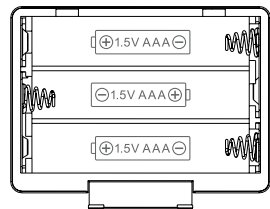

### MEMORIA INTEGRATA

La console dispone di una memoria FLASH integrata contenente impostazioni critiche. Queste informazioni includono:

- *fuso orario, stato DST, stato sincronizzazione ora, Wi-Fi e impostazione server meteo, latitudine/longitudine, impostazione emisfero, valori di calibrazione e ID dei sensori associati*

### RIPRISTINO E HARD RESET ALLE IMPOSTAZIONI DI FABBRICA

Per ripristinare la console e riavviare, premere una volta il tasto [ **RESET** ]

Per eseguire l'hard reset della console e ripristinare le impostazioni di fabbrica, tenere premuto il tasto [ **RESET** ] per 6 secondi

## **RISINCRONIZZAZIONE DEI SENSORI**

Premere una volta il tasto [ **SENSOR / WI-FI** ] per consentire alla console di accedere alla modalità di sincronizzazione dei sensori, in modo che la console possa registrare nuovamente i sensori registrati in precedenza, senza quindi perdere la connessione dei sensori associati prima.

## **SOSTITUZIONE DELLE BATTERIE E ASSOCIAZIONE MANUALE DEL SENSORE**

Ogni volta che si sostituiscono le batterie del sensore meteo 7-in-1 o del sensore interno wireless, è necessario eseguire manualmente la risincronizzazione.

1. Sostituire tutte le batterie con batterie nuove nel sensore.
2. Premere il tasto [ **SENSOR / WI-FI** ] sulla console per accedere alla modalità di sincronizzazione dei sensori.
3. Premere il tasto [ **RESET** ] sul sensore meteo 7-in-1 o sul sensore interno wireless.

## **SINCRONIZZAZIONE DI ULTERIORI SENSORI WIRELESS (FACOLTATIVO)**

La console può supportare fino a 7 sensori wireless aggiuntivi.

1. Premere una volta il tasto [ **SENSOR / WI-FI** ] sulla console per accedere alla modalità sincronizzazione.
2. Premere il tasto [ **RESET** ] sul nuovo sensore e attendere qualche minuto per consentire l'associazione del nuovo sensore alla console.

### **NOTA:**

- Il numero di canale del sensore interno non deve essere duplicato tra i sensori. Consultare **"INSTALLAZIONE DEL SENSORE INTERNO WIRELESS"** per i dettagli
- Questa console può supportare diversi tipi di sensori wireless aggiuntivi, ad es. sensore di umidità del suolo e piscina. Se si desidera associare sensori aggiuntivi, consultare il rivenditore per ulteriori dettagli.

## **PUNTAMENTO DEL SENSORE 7-IN-1 WIRELESS A SUD**

Per garantire la massima precisione, il sensore 7-in-1 esterno è calibrato per puntare a Nord. Tuttavia, per comodità dell'utente (ad es. utenti dell'emisfero australe), è possibile utilizzare il sensore in modo che il segnavento punti verso Sud.

1. Installare il sensore wireless 7-in-1 con l'estremità dell'anemometro rivolta a Sud. (Consultare la sezione **INSTALLAZIONE DEL SENSORE WIRELESS** per i dettagli relativi al montaggio)
2. Selezionare "S" nella sezione emisfero della pagina di configurazione dell'IU. (Consultare la sezione **CONFIGURAZIONE DELLA CONNESSIONE DEL SERVER METEO** per i dettagli relativi alla configurazione)
3. Premere l'icona  per confermare e uscire.

### **NOTA:**

La modifica dell'impostazione dell'emisfero cambia automaticamente la direzione della fase lunare sul display.

## **CREAZIONE DI UN ACCOUNT SUL SERVER METEO E CONFIGURAZIONE DELLA CONNESSIONE WI-FI**

La console può caricare dati meteo su WUnderground e/o Weathercloud attraverso un router WI-FI. Di seguito è riportata la procedura utile alla configurazione del dispositivo.

### **NOTA:**

I siti Weather Underground e Weathercloud sono soggetti a modifiche senza preavviso.

## CREAZIONE DI UN ACCOUNT WEATHER UNDERGROUND

1. In <https://www.wunderground.com>, fare clic su **"Join"** nell'angolo in alto a destra per aprire la pagina di registrazione. Seguire le istruzioni per creare il proprio account.



### **NOTA:**

Utilizzare un indirizzo e-mail valido per registrare l'account.

2. Dopo avere creato l'account e completato la convalida dell'e-mail, tornare alla pagina Wunderground per effettuare l'accesso. A questo punto, fare clic sul pulsante **"My Profile"** in alto per aprire il menu a discesa, quindi fare clic su **"My Weather Station"**.



3. Sul fondo della pagina **"My Weather Station"**, premere il pulsante **"Add New Device"** per aggiungere il proprio dispositivo.
4. Seguire le istruzioni per inserire le informazioni sulla stazione e, nel passaggio **"Tell Us More About Your Device"**, (1) inserire un nome per la propria stazione meteo. (2) scegliere **"Other"** nella sezione **"Device Hardware"** e inserire le altre informazioni (3) selezionare **"I Accept"** per accettare l'informativa sulla privacy di Weather underground, (4) fare clic su **"Next"** per creare ID e chiave per la propria stazione.

Add a New pws

TYPE LOCATION DETAILS DONE

Tell Us More About Your Device

75%

Name:(Required)  
Give Your Device a Name

Surface Type:  
Select device surface

(1)

Device Hardware:(Required)  
Select device hardware

(2)

Associate Webcam:  
Select WebCam

(2)

Height Above Ground:  
Above Ground

You Make Our Forecasts More Accurate. We Respect Your Privacy  
Contribute to the Weather Underground community by sharing some information about yourself and your sensor. We use this information to manage your account and to improve the experience from the Weather Underground community. We may also share certain data for commercial purposes, such as your sensor location.

Learn more about how we take your privacy seriously

(Required)  
 I Accept  I Deny

(3)

Email Preferences:  
 I would like to receive PWS notifications

Back Next

(4)

5. Annotare "Station ID" e "Station key" per proseguire nella configurazione.

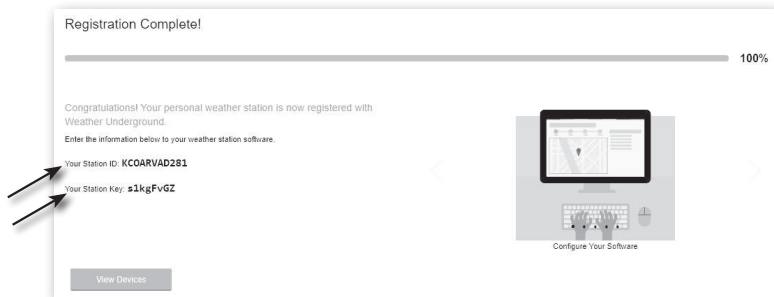

### CREAZIONE DI UN ACCOUNT WEATHERCLOUD

1. In <https://weathercloud.net>, inserire le proprie informazioni nella sezione "Join us today", quindi seguire le istruzioni per creare il proprio account.

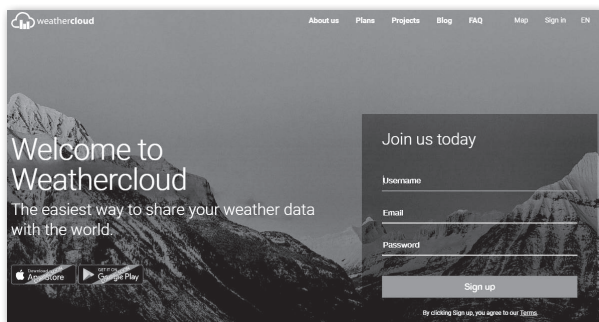

### **NOTA:**

Utilizzare un indirizzo e-mail valido per registrare l'account.

2. Accedere a weathercloud e andare alla pagina "Devices", quindi fare clic su "+ New" per creare un nuovo dispositivo.

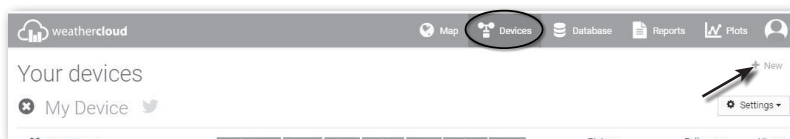

3. Inserire tutte le informazioni nella pagina **Create new device**, e nella casella **Model\*** selezionare "**W100 Series**" alla sezione "**CCL**". Nella casella Link type\*, selezionare "Pro Weather Link". Una volta completato, fare clic su **Create**.

4. Annotare ID e chiave per proseguire nella configurazione.

### **CREATE AWEKAS ACCOUNT**

C'è la possibilità di utilizzare un servizio meteo offerto da terzi, come mostrato nell'esempio con AWEKAS (<https://join.awekas.at>). Istruzioni dettagliate per l'impostazione di AWEKAS sono disponibili per il download: <http://www.bresser.de/download/WSX3001>

### **CONFIGURAZIONE DELLA CONNESSIONE WI-FI**

1. Alla prima accensione della console, l'LCD mostra l'indicazione "AP" e l'icona "  " lampeggianti a significare che ha effettuato l'accesso in modalità AP ed è pronto per le impostazioni Wi-Fi. L'utente può inoltre tenere premuto il tasto [ **SENSOR / WI-FI** ] per 6 secondi per accedere alla modalità AP manualmente.
2. Utilizzare smartphone, tablet o computer per connettere la console attraverso il Wi-Fi.
3. Sul PC, scegliere le impostazioni di rete Wi-Fi, oppure, in Android / iOS, scegliere l'impostazione → **WI-FI** per selezionare l'SSID della console: *PWS-XXXXXX* nell'elenco. A questo punto, la connessione richiede alcuni secondi.

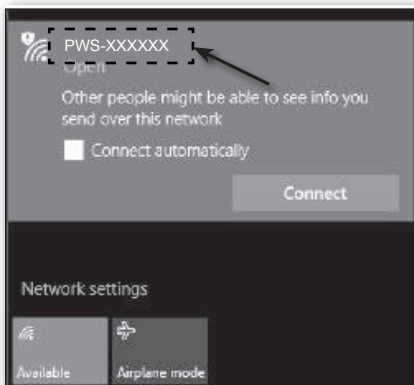

Interfaccia di rete Wi-Fi del PC (Windows 10)



Interfaccia di rete Wi-Fi del dispositivo Android

4. Una volta stabilita la connessione, inserire l'indirizzo IP seguente nella barra degli indirizzi del browser, così da accedere all'interfaccia web della console:

**http://192.168.1.1**

#### **NOTA:**

- Alcuni browser elaborano **192.168.1.1** come una ricerca, pertanto includere l'intestazione **http://**.
- Browser consigliati, ad esempio la versione più recente di Chrome, Safari, Edge, Firefox o Opera.
- Interfaccia di rete Wi-Fi del PC o del dispositivo mobile soggetta a modifiche.

#### **STATO DELLA CONNESSIONE WI-FI**

Di seguito, è mostrato lo stato dell'icona Wi-Fi sull'LCD della console:

		
<p>Accesa fissa: la console è connessa con il router Wi-Fi</p>	<p>Lampeggiante: la console sta cercando di connettersi al router Wi-Fi</p>	<p>Lampeggiante: la console è attualmente in modalità Access Point (AP)</p>

## CONFIGURAZIONE DELLA CONNESSIONE DEL SERVER METEO

Inserire le seguenti informazioni nella pagina "SETUP" sottostante dell'interfaccia web per connettere la console al server meteo. Se non si desidera utilizzare Wunderground.com o Weathercloud.net, svuotare ID e chiave della stazione in modo da ignorare i dati caricati.

Pagina SETUP

The screenshot shows the 'Pro Weather Link' configuration interface. At the top, there are two tabs: 'SETUP' (highlighted) and 'ADVANCED'. Below the tabs, there are several sections for configuration:

- WiFi Router setup:** Includes a 'Language' dropdown set to 'English', a 'Search' button, an 'Add Router' button, a 'Router' dropdown set to 'ROUTER\_A', a 'Security type' dropdown set to 'WPA2', and a 'Router Password' field with asterisks and a visibility icon.
- Weather server setup:** Contains three sections:
  - Wunderground:** 'Station ID' (WDw124) and 'Station key' (\*\*\*\*\*).
  - Weathercloud:** 'Station ID' (IPACIR23Wc) and 'Station key' (\*\*\*\*\*).
  - Other service:** 'URL' (http://ws.awekas.at), 'Station ID' (IDCR21w1), and 'Station key' (\*\*\*\*\*).
- Mac address:** 00:0E:C6:00:07:10
- Time server setup:** 'Server URL' (nist.time.gov), 'Time Zone' (0:00).
- Location for sunrise / sunset:** '\*Latitude' (0.0000), '\*Longitude' (0.0000), and 'Hemisphere' (N). Below these are instructions: 'Enter 0 to 90, no negative numbers' and 'Enter 0 to 180, no negative numbers'.

Annotations on the right side of the page point to various elements:

- 'Premere l'icona "ADVANCED" nella pagina Advanced'
- 'Selezionare la lingua di visualizzazione dell'IU di configurazione'
- 'Selezionare il router (SSID) per la connessione'
- 'Inserire manualmente l'SSID se non in elenco'
- 'Selezionare il tipo di sicurezza del router (in genere, WPA2)'
- 'Password del router (lasciare vuoto se il tipo di sicurezza è "Open")'
- 'Inserire l'ID e la chiave della nuova stazione assegnati da Wunderground'
- 'Inserire l'ID e la chiave della nuova stazione assegnati da weathercloud'
- 'Aggiungere un altro servizio meteo (ad es. AWEKAS).'
- 'Inserire l'ID e la chiave della nuova stazione assegnati dal server meteo corrispondente'
- 'Selezionare il time server'
- 'Selezionare il fuso orario della propria posizione.'
- 'Selezionare la direzione (ad es. longitudine est per i Paesi dell'UE, ovest per gli Stati Uniti)'
- 'Selezionare l'emisfero del sensore (ad es. "N" per Stati Uniti e UE, "S" per Australia)'
- 'Premere per completare l'impostazione'

Annotations on the left side of the page point to:

- 'Premere per cercare il router'
- 'Premere per aggiungere il router manualmente'
- 'Inserire il valore della latitudine'
- 'Inserire il valore della longitudine'

At the bottom of the page, there is a 'Firmware version: 1.00' label and an 'Apply' button.

### NOTA:

- Al termine della configurazione WI-FI, il PC o il dispositivo mobile riprendono la connessione Wi-Fi predefinita.
- In modalità AP, è possibile tenere premuto il tasto [ **SENSOR / WI-FI** ] per 6 secondi per interrompere la modalità AP, e la console è ripristinata all'impostazione precedente.

### FUSO ORARIO

Per impostare automaticamente il display dell'ora sul proprio fuso orario, modificare il fuso orario nella Pagina SETUP da '00' (predefinito) al proprio fuso orario (ad es. 01 per la Germania).



### STATO DI CONNESSIONE DEL TIME SERVER

Una volta connessa a Internet, la console tenta di connettersi al time server per ottenere l'ora UTC. A connessione stabilita e una volta aggiornata l'ora della console, sull'LCD compare l'icona " SYNC ".



### IMPOSTAZIONE AVANZATA NELL'INTERFACCIA WEB

Premere il tasto "ADVANCED" nella parte superiore dell'interfaccia web per accedere alla pagina delle impostazioni avanzate. Questa pagina consente di impostare e visualizzare i dati di calibrazione della console, nonché di aggiornare la versione del firmware sul browser del PC.

Pagina ADVANCED

**Pro Weather Link**  
**SETUP** **ADVANCED**

Temperature  Humidity %

Indoor  Current offset: 1  Current offset: -5

Outdoor  Current offset: -9  Current offset: -10

CH 1  Current offset: 2  Current offset: -5

CH 2  Current offset: 3  Current offset: -2

CH 3  Current offset: 1.2  Current offset: -2

CH 4  Current offset: -0.2  Current offset: -5

CH 5  Current offset: -20.1  Current offset: -3

CH 6  Current offset: 11.5  Current offset: -10

CH 7  Current offset: 0.2  Current offset: -3

Range: -20.0 ~ 20.0°C / -36.0 ~ 36.0°F (Default: 0.0) Range: -20 ~ 20 (Default: 0.0)

Pressure

Absolute Pressure Offset:  Current offset: -3 (Default: 0)

Relative Pressure Offset:  Current offset: 10 (Default: 0)

Setting Range: -560 ~ 560hpa / -16.54 ~ 16.54inHg / -420 ~ 420mmHg

\*Rain gain:  Current gain: 0.85 (Range: 0.5 ~ 1.5(Default: 1.00))

\*Wind speed gain:  Current gain: 0.75 (Range: 0.5 ~ 1.5(Default: 1.00))

\*Wind direction:  Current offset: 2° (Range: -10 ~ 10(Default: 0°))

\*UV gain:  Current gain: 1.1 (Range: 0.01 ~ 10(Default: 1.00))

\*Light gain:  Current gain: 1.1 (Range: 0.01 ~ 10(Default: 1.00))

\* Depends on the model

Firmware version: 1.00

### CALIBRAZIONE

1. L'utente può inserire i valori di offset e/o guadagno per diversi parametri, mentre i valori di offset e guadagno correnti sono mostrati accanto al loro corrispondente vuoto.
  2. Al completamento, premere  sul fondo della pagina SETUP
- Il valore di offset corrente mostra il valore precedentemente inserito. Inserire il nuovo valore nello spazio vuoto se sono necessarie modifiche, e il nuovo valore diventerà effettivo una volta premuta l'icona  nella pagina SETUP.

## **NOTA:**

- La calibrazione della maggior parte dei parametri non è richiesta, ad eccezione della pressione relativa, che deve essere calibrata sul livello del mare per tenere conto degli effetti dell'altitudine.
- I valori di calibrazione della temperatura e dell'umidità interne non sono applicabili per questa console.

## **VISUALIZZAZIONE DEI PROPRI DATI METEO IN WUNDERGROUND**

Per visualizzare i dati live della propria stazione meteo in un browser web (versione PC o mobile), visitare <http://www.wunderground.com> inserire il proprio "ID stazione" nella casella di ricerca. I dati meteo sono mostrati nella pagina successiva. È anche possibile accedere al proprio account per visualizzare e scaricare i dati registrati della propria stazione meteo.

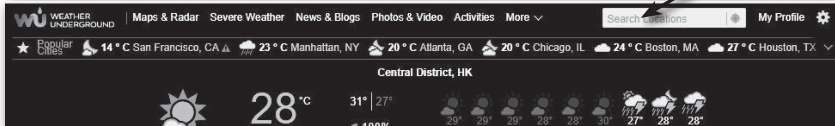



Un altro modo per visualizzare la propria stazione è utilizzare la barra dell'URL del browser, digitando:

**<https://www.wunderground.com/dashboard/pws/XXXX>**

A questo punto, sostituire XXXX con l'ID della propria stazione Wunderground, in modo da visualizzare i dati live corrispondenti.

## **VISUALIZZAZIONE DEI PROPRI DATI METEO IN WEATHERCLOUD**

1. Per visualizzare i dati live della propria stazione meteo in un browser web (versione PC o mobile), visitare <https://weathercloud.net> e accedere al proprio account.
2. Fare clic sull'icona  all'interno del menu a discesa  della propria stazione.



3. Fare clic sull'icona "**Current**", "**Wind**", "**Evolution**" o "**Inside**" per visualizzare i dati live della propria stazione meteo.

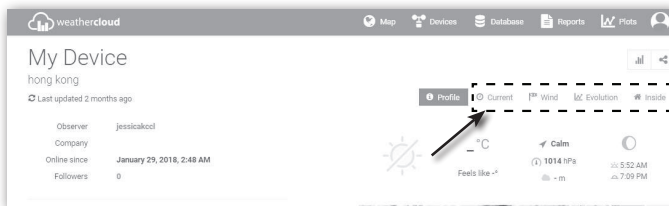

## AGGIORNAMENTO FIRMWARE

La console supporta la funzionalità di aggiornamento firmware OTA. Il firmware può essere aggiornato via etere in qualsiasi momento (ogni volta che è necessario), tramite qualsiasi browser web su un PC con connettività Wi-Fi. La funzione di aggiornamento, tuttavia, non è disponibile da dispositivi mobili/smart.



## PROCEDURA DI AGGIORNAMENTO DEL FIRMWARE

1. Scaricare l'ultima versione del firmware sul proprio PC.
2. Impostare la console in modalità AP (Access Point), quindi connettere il PC alla console (consultare la sezione "CONFIGURAZIONE DELLA CONNESSIONE WI-FI" alla pagina precedente).
3. Fare clic su **Browse** nella sezione di aggiornamento firmware e trovare la posizione del file scaricato al passaggio 1. Per aggiornare il firmware Wi-Fi, fare clic su **Browse** nella sezione del firmware Wi-Fi.
4. Fare clic sul comando **Upload** corrispondente per avviare il trasferimento del file del firmware alla console.
5. Nel frattempo, la console esegue l'aggiornamento automaticamente mostrando lo stato di avanzamento del processo sul display (ad es. 100 per completato).

Il tempo richiesto per l'aggiornamento è di circa 5 ~ 8 minuti.

6. La console si riavvia ad aggiornamento completato.
7. La console resta in **modalità AP** per consentire all'utente di verificare la versione del firmware e tutte le impostazioni correnti.

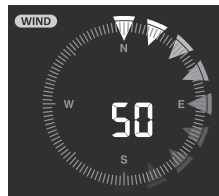

### NOTA IMPORTANTE:

- Mantenere l'alimentazione collegata durante il processo di aggiornamento del firmware.
- Assicurarsi che la connessione Wi-Fi del PC sia stabile.
- All'avvio del processo di aggiornamento, smettere di utilizzare PC e console fino al termine del processo.
- Durante l'aggiornamento del firmware, la console smette di caricare dati sul server cloud. Si riconetterà al router Wi-Fi e caricherà nuovamente i dati una volta completato l'aggiornamento del firmware. Se la console non è in grado di connettersi al router, accedere alla pagina SETUP per eseguire nuovamente la configurazione.
- Dopo gli aggiornamenti del firmware, l'utente potrebbe dover inserire nuovamente l'ID e la password di Weather Underground.
- Il processo di aggiornamento del firmware presenta un rischio potenziale, che non può garantire il 100% di successo. Se l'aggiornamento non riesce, ripetere il passaggio precedente per aggiornare nuovamente.

## ALTRE IMPOSTAZIONI E FUNZIONI DELLA CONSOLE

### IMPOSTAZIONE MANUALE DELL'OROLOGIO

Questa console è progettata per ottenere l'ora locale mediante la sincronizzazione con il time server di Internet assegnato. Se si desidera utilizzarla offline, è possibile impostare l'ora e la data manualmente. Al primo avvio, tenere premuto il tasto [ **SENSOR / WI-FI** ] per 6 secondi e lasciare che la console torni in modalità normale.

1. In modalità normale, tenere premuto il tasto [ **CLOCK SET** ] per 2 secondi per accedere all'impostazione.

2. La sequenza dell'impostazione: DST AUTO/OFF → Ora → Minuti → Secondi → Formato 12/24 ore → Anno → Mese → Giorno → Formato M-G/G-M → Sincronizzazione ora ON/OFF → Lingua giorno della settimana.
3. Premere il tasto [ ^ ] o [ v ] per modificare il valore. Tenere premuto il tasto per regolare velocemente.
4. Premere il tasto [ **CLOCK SET** ] per salvare e uscire dalla modalità impostazione. In caso contrario, l'unità uscirà automaticamente dalla modalità impostazione dopo 60 secondi di mancata pressione di un tasto.

### **NOTA:**

- In modalità normale, premere il tasto [ **CLOCK SET** ] per eseguire la commutazione fra display anno e data.
- Durante l'impostazione, è possibile premere il tasto [ **CLOCK SET** ] per 2 secondi per tornare in modalità normale.

### **ORA LEGALE (DST)**

















Per impostazione predefinita, la funzione DST è impostata su "AUTO" (nella versione UE o USA). Se la data corrente rientra nel periodo di validità dell'ora legale, l'ora è regolata automaticamente in avanti di +1 ora e l'icona DST è visualizzata sul display LCD.

### **FASE LUNARE**

La fase lunare è determinata dall'ora, dalla data e dal fuso orario. La tabella seguente spiega le icone della fase lunare negli emisferi boreale e australe.

Consultare la sezione **PUNTAMENTO DEL SENSORE 7-IN-1 WIRELESS**

**A SUD** per i dettagli relativi a come configurare il prodotto per l'emisfero australe.

Emisfero boreale	Fase lunare	Emisfero australe
	Luna nuova	
	Luna crescente	
	Primo quarto	
	Gibbosa crescente	
	Luna piena	
	Gibbosa calante	
	Ultimo quarto	
	Luna calante	

### **ORA DI ALBA E TRAMONTO**

La console indica l'ora di alba e tramonto nella propria posizione in base al fuso orario, alla latitudine e alla longitudine inseriti. Inserire le informazioni corrette nelle relative impostazioni. Se i valori di latitudine e longitudine non corrispondono al fuso orario, le ore di alba e tramonto non possono essere visualizzate.

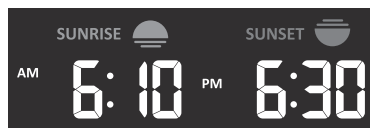

### **IMPOSTAZIONE DELLA SVEGLIA**

1. In modalità ora normale, tenere premuto il tasto [ **ALARM** ] per 2 secondi fin quando le cifre dell'ora della sveglia iniziano a lampeggiare, in modo da accedere alla modalità di impostazione della sveglia.

2. Premere il tasto [  $\wedge$  ] o [  $\vee$  ] per modificare il valore. Tenere premuto il tasto per regolare velocemente.
3. Premere di nuovo il tasto [ **ALARM** ] per passare all'impostazione dei minuti. La cifra corrispondente lampeggia.
4. Premere il tasto [  $\wedge$  ] o [  $\vee$  ] per regolare il valore della cifra lampeggiante.
5. Premere il tasto [ **ALARM** ] per salvare e uscire dall'impostazione.

#### **NOTA:**

- In modalità sveglia, l'icona "  " è visualizzata sull'LCD.
- La funzione sveglia si attiva automaticamente dopo avere impostato l'ora della sveglia.

#### **ATTIVAZIONE DELLA SVEGLIA E FUNZIONE DI PRE-ALLERTA TEMPERATURA**

1. In modalità normale, premere il tasto [ **ALARM** ] per mostrare l'ora della sveglia per 5 secondi.
2. Alla visualizzazione dell'ora della sveglia, premere di nuovo il tasto [ **ALARM** ] per attivare la funzione allarme. **Oppure**, premere due volte il tasto [ **ALARM** ] per attivare la sveglia con funzione di pre-allerta ghiaccio.

		
Sveglia disattiva	Sveglia attiva	Sveglia con allerta ghiaccio

#### **NOTA:**

Una volta attivato il pre-allerta ghiaccio, la sveglia preimpostata suona e l'icona di allerta ghiaccio lampeggia 30 minuti prima se la temperatura esterna è inferiore a -3 °C.

Al raggiungimento dell'ora, la sveglia suona.

Per interromperla:

- L'interruzione automatica avviene dopo 2 minuti di emissione del suono senza alcuna operazione, e la sveglia suona nuovamente il giorno successivo.
- Premendo il tasto [ **ALARM / SNOOZE** ] si entra in modalità snooze e la sveglia suona di nuovo dopo 5 minuti.
- Tenendo premuto il tasto [ **ALARM / SNOOZE** ] per 2 secondi si interrompe la sveglia, che sarà attivata di nuovo il giorno successivo
- Premendo il tasto [ **ALARM** ], si interrompe la sveglia che sarà attivata di nuovo il giorno successivo.

#### **NOTA:**

- Lo snooze può essere utilizzato ininterrottamente per 24 ore.
- Durante lo snooze, l'icona della sveglia "  " continua a lampeggiare.

#### **FUNZIONE TEMPERATURA/UMIDITÀ**

- La lettura di temperatura e umidità è visualizzata nella sezione esterna e interna (CH).
- Usare l'interruttore a scorrimento [ °C / °F ] per selezionare l'unità di visualizzazione della temperatura.
- Se la temperatura/l'umidità scendono al di sotto dell'intervallo di misurazione, la lettura mostra "Lo". Se la temperatura/l'umidità si attestano al di sopra dell'intervallo di misurazione, la lettura mostra "Hi".

#### **INDICAZIONE DI COMFORT**

L'indicazione di comfort è un'indicazione grafica basata sulla temperatura e sull'umidità dell'aria interna nel tentativo di determinare il livello di comfort.



Troppo  
freddo



Confortevole



Troppo  
caldo

## **NOTA:**

- L'indicazione di comfort può variare alla stessa temperatura, a seconda dell'umidità.
- Non vi è alcuna indicazione di comfort quando la temperatura è inferiore a 0 °C (32 °F) o superiore a 60 °C (140 °F).

## **RICEZIONE DEL SEGNALE DEL SENSORE WIRELESS**

1. La console visualizza l'intensità di segnale per i sensori wireless, come da tabella seguente:

<b>Sensore 7-in-1 esterno</b>			
<b>Sensore canale interno</b>			
	Nessun segnale	Segnale debole	Segnale buono

2. Se il segnale è interrotto e non si ripristina entro 15 minuti, l'icona del segnale scompare. La temperatura e l'umidità visualizzano "Er" per il canale corrispondente.
3. Se il segnale non è ripristinato entro 48 ore, il display "Er" diventa permanente. In questo caso è necessario sostituire le batterie e quindi premere il tasto [ **SENSOR / WI-FI** ] per ripetere l'associazione del sensore.

## **VISUALIZZAZIONE DI ALTRI CANALI INTERNI (FUNZIONE OPZIONALE CON SENSORI EXTRA)**

Questa console è in grado di associarsi con un sensore 7-in-1 wireless e fino a 7 sensori interni wireless. Se si dispone di 2 o più sensori interni, è possibile premere il tasto [ **CHANNEL** ] per eseguire la commutazione fra diversi canali wireless in modalità normale, oppure tenere premuto il tasto [ **CHANNEL** ] per 2 secondi per attivare/disattivare la modalità di ciclo automatico e visualizzare i canali connessi a intervalli di 4 secondi.

Durante la modalità di ciclo automatico, l'icona  è visualizzata nella sezione del canale interno del display della console. Premere il tasto [ **CHANNEL** ] per interrompere il ciclo automatico e visualizzare il canale corrente.

## **INDICATORE DI TENDENZA**

L'indicatore di tendenza mostra le tendenze di variabilità nei minuti immediatamente successivi. L'icona appare nella sezione temperatura, umidità, indice e baro.



In aumento



Stazionario



In calo

## **VENTO**

### **PANORAMICA DELLA SEZIONE DI VELOCITÀ E DIREZIONE DEL VENTO**

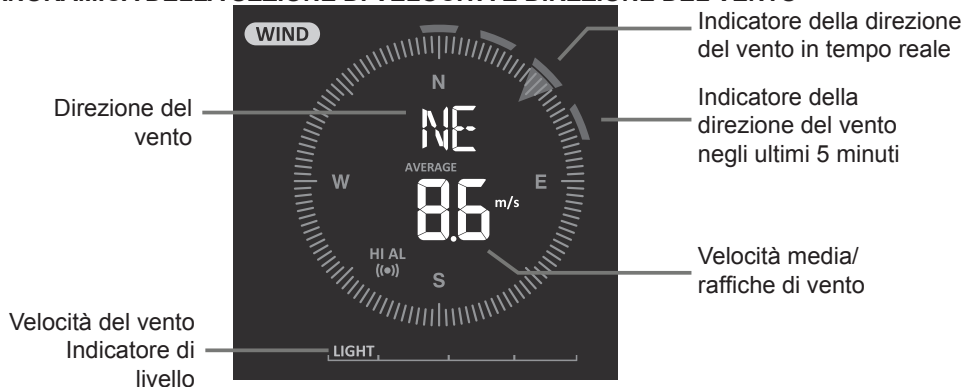

## IMPOSTAZIONE DELL'UNITÀ DELLA VELOCITÀ E DEL FORMATO DI VISUALIZZAZIONE DELLA DIREZIONE DEL VENTO

1. In modalità normale, tenere premuto il tasto [ **WIND** ] per 2 secondi per accedere all'unità della velocità del vento. L'unità lampeggia. Premere il tasto [ **∧** ] o [ **∨** ] per modificare l'unità della velocità del vento in questa sequenza: m/s → km/h → kn → mph
2. Premere di nuovo il tasto [ **WIND** ] per tornare in modalità normale.

## SELEZIONE DELLA MODALITÀ DI VISUALIZZAZIONE DEL VENTO

In modalità normale, premere il tasto [ **WIND** ] per eseguire la commutazione fra scala **BEAUFORT**, **AVERAGE** (media) e velocità del vento **GUST** (raffica).

## TABELLA DELLA SCALA BEAUFORT

La scala Beaufort è una scala internazionale di velocità del vento che varia da 0 (calma) a 12 (uragano).

Scala Beaufort	Descrizione	Velocità del vento	Condizioni sulla terraferma
0	Calma	< 1 km/h	Calmo. Il fumo sale verticalmente.
		< 1 mph	
		< 1 kn	
		< 0,3 m/s	
1	Bava di vento	1,1 ~ 5 km/h	Movimento del vento visibile dal fumo. Foglie e segnavento sono fermi.
		1 ~ 3 mph	
		1 ~ 3 kn	
2	Brezza leggera	0,3 ~ 1,5 m/s	Si sente il vento sulla pelle nuda. Le foglie frusciano. I segnavento iniziano a muoversi.
		6 ~ 11 km/h	
		4 ~ 7 mph	
		4 ~ 6 kn	
3	Brezza tesa	1,6 ~ 3,3 m/s	Foglie e rami più piccoli in movimento costante.
		12 ~ 19 km/h	
		8 ~ 12 mph	
		7 ~ 10 kn	
4	Vento moderato	3,4 ~ 5,4 m/s	Sollevamento di polvere e carta. I rami sono agitati.
		20 ~ 28 km/h	
		13 ~ 17 mph	
		11 ~ 16 kn	
5	Vento teso	5,5 ~ 7,9 m/s	Si muovono i rami di medie dimensioni. Oscillano gli arbusti con foglie.
		29 ~ 38 km/h	
		18 ~ 24 mph	
		17 ~ 21 kn	
6	Vento fresco	8,0 ~ 10,7 m/s	Movimento di grossi rami. Le linee del telegrafo fischiano. Difficoltà a usare l'ombrello. I bidoni di plastica vuoti si rovesciano.
		39 ~ 49 km/h	
		25 ~ 30 mph	
		22 ~ 27 kn	
7	Vento forte	10,8 ~ 13,8 m/s	Interi alberi agitati. Difficoltà a camminare contro vento.
		50 ~ 61 km/h	
		31 ~ 38 mph	
		28 ~ 33 kn	
8	Burrasca	13,9 ~ 17,1 m/s	Ramoscelli strappati dagli alberi. Le auto sbandano per strada. Generalmente è impossibile camminare contro vento
		62 ~ 74 km/h	
		39 ~ 46 mph	
		34 ~ 40 kn	
9	Burrasca forte	17,2 ~ 20,7 m/s	Si rompono i grandi rami degli alberi e gli alberi piccoli vengono sradicati. Segni di cantieri temporanei e barriere vengono travolti.
		75 ~ 88 km/h	
		47 ~ 54 mph	
		41 ~ 47 kn	
		20,8 ~ 24,4 m/s	

10	Tempesta	89 ~ 102 km/h	Sradicamento di alberi. Considerevoli danni strutturali.
		55 ~ 63 mph	
		48 ~ 55 kn	
		24,5 ~ 28,4 m/s	
11	Tempesta violenta	103 ~ 117 km/h	Vasti danni alla vegetazione. Considerevoli danni strutturali.
		64 ~ 73 mph	
		56 ~ 63 kn	
		28,5 ~ 32,6 m/s	
12	Uragano	≥ 118 km/h	Danni ingenti ed estesi alla vegetazione e alle strutture. I detriti possono essere scaraventati intorno.
		≥ 74 mph	
		≥ 64 kn	
		≥ 32,7 m/s	

## INDICE METEO

Nella sezione WEATHER INDEX, è possibile premere il tasto [ INDEX ] per visualizzare diversi indici meteo in questa sequenza: **PERCEPITA** → **PUNTO DI RUGIADA** → **INDICE DI CALORE** → **RAFFREDDAMENTO DA VENTO**

### PERCEPITA

La temperatura percepita mostra come sarà percepita la temperatura esterna. Risulta dalla combinazione di fattore di raffreddamento da vento (18 °C o inferiore) e indice di calore (26 °C o superiore). Per le temperature comprese fra 18,1 °C e 25,9 °C, dove sia il vento che l'umidità hanno un impatto meno significativo sulla temperatura, il dispositivo mostra la temperatura effettiva misurata all'aperto come temperatura percepita.

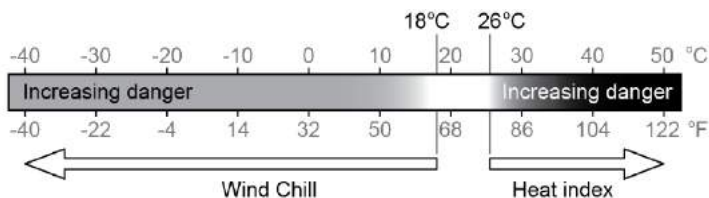

### PUNTO DI RUGIADA

- Il punto di rugiada è la temperatura al di sotto della quale il vapore acqueo nell'aria a pressione barometrica costante si condensa in acqua liquida alla stessa velocità con cui evapora. L'acqua condensata si chiama *rugiada* quando si forma su una superficie solida.
- La temperatura del punto di rugiada è determinata dai dati di temperatura e umidità provenienti dal sensore 7-in-1 wireless.

### INDICE DI CALORE

L'indice di calore che è determinato dai dati di temperatura e umidità del sensore 7-in-1 wireless quando la temperatura è compresa fra 26 °C (79 °F) e 50 °C (120 °F).

Intervallo indice di calore	Avviso	Significato
Da 27 °C a 32 °C (da 80 °F a 90 °F)	Attenzione	Pericolo di sincope da calore
Da 33 °C a 40 °C (da 91 °F a 105 °F)	Prudenza	Pericolo di disidratazione
Da 41 °C a 54 °C (da 106 °F a 129 °F)	Pericolo	Possibilità di sincope da calore
≥55 °C (≥130 °F)	Pericolo estremo	Estremo rischio di disidratazione/ colpo di calore



## RAFFREDDAMENTO DA VENTO

Una combinazione dei dati di temperatura e velocità del vento del sensore 7-in-1 wireless determina il fattore di raffreddamento da vento corrente.

## PREVISIONI METEO

Il barometro incorporato monitora continuamente la pressione atmosferica. Sulla base dei dati raccolti, può prevedere le condizioni meteo nelle 12~24 ore successive entro un raggio di 30~50 km (19~31 miglia).



Soleggiato



Parzialmente nuvoloso



Nuvoloso



Pioggia

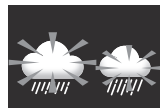

Pioggia / Nube temporalesca



Neve

### NOTA:

- La precisione di una previsione meteo generale basata sulla pressione è compresa fra il 70% e il 75% circa.
- Le previsioni del tempo riflettono la situazione meteo per le 12~24 ore successive, e potrebbero non rispecchiare necessariamente la situazione corrente.
- Le previsioni meteo **NEVE** non si basano sulla pressione atmosferica, ma sulla temperatura esterna. Quando la temperatura è inferiore a -3 °C (26 °F), l'icona meteo **NEVE** è visualizzata sul display LCD.

## PRESSIONE BAROMETRICA

La pressione atmosferica è la pressione rilevata in qualsiasi punto della Terra determinata dal peso esercitato sulla stessa dallo strato di aria. La pressione atmosferica fa riferimento alla pressione media

e si abbassa gradualmente all'aumentare dell'altitudine. Per misurare la pressione atmosferica, i meteorologi utilizzano il barometro. Poiché le condizioni meteo dipendono sensibilmente dalla variazione della pressione atmosferica, è possibile redigere una previsione meteo sulla base delle variazioni rilevate.



## VISUALIZZAZIONE DELLA PRESSIONE BAROMETRICA IN UNITÀ DIVERSE

In modalità normale, premere il tasto [ **BARO** ] per modificare l'unità barometrica in questa sequenza: hPa → inHg → mmHg

## IMPOSTAZIONE DELLA PRESSIONE BAROMETRICA ASSOLUTA O RELATIVA

In modalità normale, tenere premuto il tasto [ **BARO** ] per eseguire la commutazione fra la pressione barometrica **ASSOLUTA** e **RELATIVA**.

## PRECIPITAZIONI

La sezione **RAINFALL** mostra informazioni su precipitazioni e tasso di piovosità.

## IMPOSTAZIONE DELL'UNITÀ DELLE PRECIPITAZIONI

1. Tenere premuto il tasto [ **RAIN** ] per accedere alla modalità di impostazione dell'unità.
2. Premere il tasto [ **^** ] o [ **v** ] per eseguire la commutazione dell'unità fra mm e in (precipitazioni) o mm/h e in/h (tasso di piovosità).
3. Premere il tasto [ **RAIN** ] per confermare e uscire dall'impostazione.

## SELEZIONE DELLA MODALITÀ DI VISUALIZZAZIONE DELLE PRECIPITAZIONI

Premere il tasto [ **RAIN** ] per eseguire la commutazione tra:

- 1. HOURLY** - precipitazioni totali nell'ultima ora
- 2. DAILY** - precipitazioni totali dalla mezzanotte (impostazione predefinita)
- 3. WEEKLY** - precipitazioni totali della settimana in corso
- 4. MONTHLY** - precipitazioni totali del mese di calendario in corso
- 5. Total** - precipitazioni totali dall'ultimo ripristino
- 6. Rate** - Tasso di piovosità corrente (basato su dati riferiti a 10 minuti di pioggia)

Periodo di precipitazioni



Livello tasso di piovosità



Definizione livello del tasso di piovosità:

Livello 1:  
Pioggia leggera  
0,1 ~ 2,5 mm/h



Livello 2:  
Pioggia moderata  
2,51 ~ 10,0 mm/h



Livello 3:  
Pioggia forte  
10,1 ~ 50,0 mm/h



Livello 3  
Pioggia violenta:  
> 50,0 mm/h



## RIPRISTINO DELLE REGISTRAZIONI SULLE PRECIPITAZIONI TOTALI

In modalità normale, tenere premuto il tasto [ **HISTORY** ] per 2 secondi per ripristinare tutte le registrazioni sulle precipitazioni.

### **NOTA:**

Per assicurarsi di disporre dei dati corretti, ripristinare tutte le registrazioni delle precipitazioni quando si reinstalla il sensore 7-in-1 wireless in un'altra posizione.

## INTENSITÀ DELLA LUCE, INDICE UV E TEMPO DI SCOTTATURA

Questa sezione del display mostra l'intensità della luce solare, l'indice UV e il tempo di scottatura. Premere il tasto [ **SUN** ] per cambiare modalità.

### MODALITÀ INTENSITÀ DELLA LUCE:

1. Durante la modalità di intensità della luce, tenere premuto il tasto [ **SUN** ] per 2 secondi per accedere all'impostazione dell'unità
2. premere il tasto [ **^** ] o [ **v** ] per modificare l'unità in sequenza: Klux → Kfc → W/m<sup>2</sup>.
3. Premere il tasto [ **SUN** ] per confermare e uscire dall'impostazione.



### MODALITÀ INDICE UV:

Consente di mostrare l'indice UV corretto rilevato dal sensore esterno. Sono inoltre visualizzati il livello di esposizione corrispondente e l'indicatore di protezione suggerita.

Indicatore di protezione suggerita





Livello di esposizione

### MODALITÀ TEMPO DI SCOTTATURA:

Consente di mostrare il tempo di scottatura in accordo al livello UV corrente.



## TABELLA DI INDICE UV E TEMPO DI SCOTTATURA

Livello di esposizione	Basso		Moderato			Alto		Molto alto			Estremo	
Indice UV	1	2	3	4	5	6	7	8	9	10	11	12~16
Tempo di scottatura	N/A		45 minuti			30 minuti		15 minuti			10 minuti	
Indicatore di protezione suggerita	N/A		Livello UV moderato o alto! Si consiglia di indossare occhiali da sole, cappello a tesa larga e abiti a maniche lunghe.					Livello UV molto alto o estremo! Si consiglia di indossare occhiali da sole, cappello a tesa larga e abiti a maniche lunghe. Se è necessario sostare all'aperto, cercare un posto in ombra.			 	

### **NOTA:**

- Il tempo di scottatura si basa su un fototipo standard, ed è solo un riferimento all'intensità UV. In generale, più il fototipo è scuro, più è necessario tempo (o radiazioni) per avere effetti sulla cute.
- La funzione di intensità della luce serve a rilevare la luce solare.

### REGISTRAZIONE DATI MAX / MIN

La console può registrare i dati meteo MAX / MIN accumulati con il relativo timestamp per consentirne una facile revisione.

### VISUALIZZAZIONE DEI DATI MAX / MIN ACCUMULATI

In modalità normale, premere il tasto [ **MAX / MIN** ] per controllare le registrazioni MAX/MIN nella seguente sequenza di visualizzazione: temperatura MAX esterna → temperatura MIN esterna → umidità MAX esterna → umidità MIN esterna → temperatura MAX canale corrente interno → temperatura MIN canale corrente interno → umidità MAX canale corrente interno → umidità MIN canale corrente interno → velocità del vento media MAX → raffiche MAX → PERCEPITA MAX → PERCEPITA MIN → punto di rugiada MAX → punto di rugiada MIN → indice di calore MAX → indice di calore MIN → raffreddamento da vento MAX → MIN wind chill → MAX UV index → MAX light intensity → MAX relative pressure → MIN relative pressure → MAX absolute pressure → MIN absolute pressure → MAX rain rate.

### CANCELLAZIONE DELLE REGISTRAZIONI MAX/MIN

Tenere premuto il tasto [ **MAX / MIN** ] per 2 secondi per ripristinare le registrazioni MAX o MIN visualizzate.

### **NOTA:**

L'LCD mostra inoltre l'icona " **MAX** " / " **MIN** ", " **HISTORY** " e l'ora e la data delle registrazioni dati.

### CRONOLOGIA DATI DELLE ULTIME 24 ORE

La console memorizza automaticamente i dati meteo delle ultime 24 ore.

1. Premere il tasto [ **HISTORY** ] per controllare l'inizio dei dati meteo dell'ora corrente, ad es. se l'ora corrente è 07:25 (8 marzo), il display mostra i dati delle 07:00 (8 marzo).
2. Premere ripetutamente il tasto [ **HISTORY** ] per visualizzare le letture precedenti delle ultime 24 ore, ad es. 06:00 (8 marzo), 05:00 (8 marzo), ..., 10:00 (7 marzo), 09:00 (7 marzo), 08:00 (7 marzo)

### **NOTA:**

L'LCD mostra inoltre l'icona " **HISTORY** " e le registrazioni dati in cronologia con ora e data.

## **IMPOSTAZIONE DELL'ALLERTA METEO**

La funzione di allerta meteo può avvisare in merito a condizioni meteo specifiche. Una volta soddisfatto il criterio di allerta, è riprodotto l'allarme e l'icona di allerta sull'LCD inizia a lampeggiare.

### **IMPOSTAZIONE DELL'ALLERTA**

1. Premere [ **ALERT** ] per selezionare e visualizzare la lettura desiderata per l'allerta meteo, nella sequenza elencata nella tabella sottostante:

<b>Sequenza di lettura allerta</b>	<b>Intervallo impostazione</b>	<b>Sezione display</b>	<b>Predefinito</b>
Allerta temperatura esterna alta	-40 °C ~ 80 °C	Umidità e temperatura esterna	40 °C
Allerta temperatura esterna bassa			0 °C
Allerta umidità esterna alta	1% ~ 99%		80%
Allerta umidità esterna bassa			40%
Allerta temperatura canale corrente interna alta	-40 °C ~ 80 °C	Umidità e temperatura CH interna	40 °C
Allerta temperatura canale corrente interna bassa			0 °C
Allerta umidità canale corrente interna alta	1% ~ 99%		80%
Allerta umidità canale corrente interna bassa			40%
Velocità del vento media	0,1 m/s ~ 50 m/s	Velocità e direzione del vento	17,2 m/s
Allerta temperatura percepita alta	-65 °C ~ 50 °C	Indice meteo	20 °C
Allerta temperatura percepita bassa			0 °C
Allerta punto di rugiada alto	-40 °C ~ 80 °C		10 °C
Allerta punto di rugiada basso			-10 °C
Allerta indice di calore alto	26 °C ~ 50 °C		30 °C
Allerta raffreddamento da vento basso	-65 °C ~ 18 °C		0 °C
Allerta indice UV alto	1 ~16	Intensità della luce e UV	10
Allerta intensità della luce alta	0,01 ~ 200,0 Klux		100 Klux
Caduta di pressione	1 hPa ~ 10 hPa	Barometro	3 hPa
Precipitazioni orarie	1 mm ~ 1000 mm	Precipitazioni	100 mm

2. Sotto la lettura dell'allerta corrente, tenere premuto il tasto [ **ALERT** ] per 2 secondi per accedere all'impostazione dell'allerta. La lettura dell'allerta inizia quindi a lampeggiare.
3. Premere il tasto [ **^** ] o [ **v** ] per regolare il valore o tenere premuto il tasto per modificare rapidamente.
4. Premere il tasto [ **ALERT** ] per confermare il valore.
5. Premere il tasto [ **ALARM** ] per attivare / disattivare il relativo allerta.
6. Premere il tasto [ **ALERT** ] per passare alla lettura dell'allerta successivo.

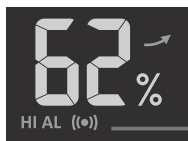

Allerta Alto / Basso  
attivo

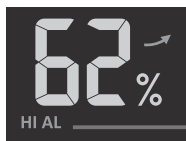

Allerta disattivo

Allerta attivo

Allerta disattivo

7. Premere un tasto qualsiasi sul lato anteriore per salvare lo stato di attivazione / disattivazione dell'allerta e tornare alla modalità normale, oppure si tornerà automaticamente alla modalità normale dopo 30 secondi di mancata pressione di un tasto.

## SILENZIAMENTO DELL'ALLERTA

Premere il tasto [ALARM / SNOOZE] per silenziare l'allerta, oppure lasciare che l'allerta si spenga automaticamente dopo 2 minuti.

### NOTA:

- Una volta attivato, l'allerta suona per 2 minuti e sia la relativa icona che le letture lampeggiano.
- Quando l'allerta si spegne automaticamente dopo 2 minuti, la relativa icona e le letture continuano a lampeggiare, fin quando la lettura meteo è fuori dall'intervallo di attivazione.
- L'allerta meteo è riprodotto nuovamente al ripresentarsi di una lettura anomala.

## RETROILLUMINAZIONE

La retroilluminazione dell'unità principale può essere regolata utilizzando l'interruttore a scorrimento [OFF / HI / LO] e selezionando la luminosità richiesta:

- Scorrere in posizione [HI] per aumentare la luminosità.
- Scorrere in posizione [LO] per ridurre la luminosità.
- Scorrere in posizione [OFF] per spegnere la retroilluminazione

## CONTRASTO DEL DISPLAY

In modalità normale, premere il tasto [☉ / ^] per regolare il contrasto dell'LCD in modo da adattarlo all'angolazione del supporto da tavolo o del montaggio a parete.

## MANUTENZIONE

### SOSTITUZIONE DELLE BATTERIE

Quando è visualizzato l'indicatore di batteria scarica "🔋" nella sezione OUT o IN, gli stati di carica del sensore 7-in-1 esterno e del sensore del canale corrente sono, rispettivamente, insufficienti. Sostituire con nuove batterie.

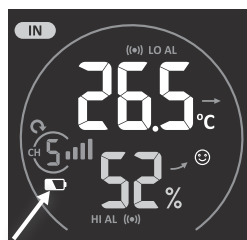
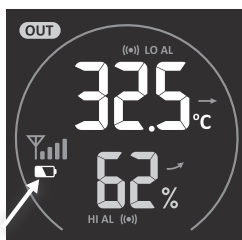

## MANUTENZIONE DEL SENSORE 7-IN-1 WIRELESS



### SOSTITUIRE IL

**SEGNAVENTO** Svitare e rimuovere il segnavento per consentirne la sostituzione

### SOSTITUIRE LA GIRANTE EOLICA

1. Svitare e rimuovere il cappuccio superiore
2. Rimuovere la girante eolica per la sostituzione

### PULIZIA DEL SENSORE TERMOIGROMETRICO

1. Rimuovere le 2 viti sul fondo della protezione da radiazioni.
2. Estrarre delicatamente la protezione.
3. Rimuovere con cura sporco o insetti sul sensore e sulla ventola (non bagnare l'interno dei sensori).
4. Pulire la protezione con acqua per rimuovere insetti o sporco.
5. Reinstallare tutte le parti una volta pulite e completamente asciugate.

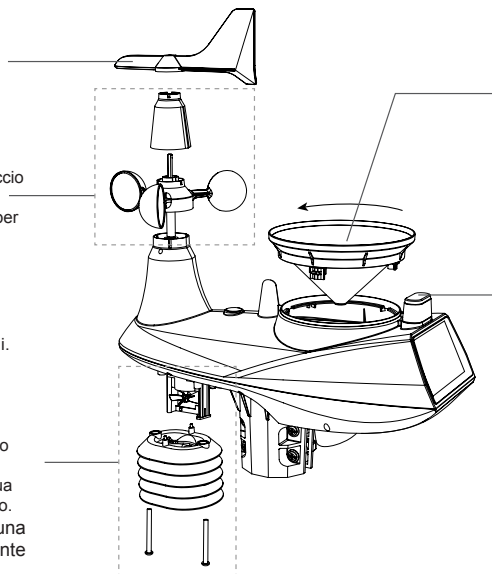

### PULIZIA DEL COLLETTORE DI ACQUA PIOVANA

1. Ruotare il collettore di acqua piovana ruotando di 30° in senso antiorario.
2. Rimuovere delicatamente il collettore di acqua piovana.
3. Pulire e rimuovere eventuali detriti o insetti.
4. Installare il collettore una volta pulito e completamente asciutto.

### PULIZIA DEL SENSORE UV E CALIBRAZIONE

- Per misurazioni UV di precisione, pulire delicatamente il coperchio dell'obiettivo del sensore UV con un panno umido in microfibra.
- Nel tempo, il sensore UV si usura naturalmente. Il sensore UV può essere calibrato con un normale misuratore UV. Consultare la sezione Calibrazione nella pagina precedente per i dettagli relativi alla calibrazione del sensore UV.

## RISOLUZIONE DEI PROBLEMI

Problema	Soluzione
Il sensore 7-in-1 wireless è intermittente o non dispone di connessione	<ol style="list-style-type: none"><li>1. Assicurarsi che il sensore si trovi all'interno del raggio di trasmissione</li><li>2. Se ancora non funziona, ripristinare il sensore e risincronizzarlo con la console.</li></ol>
Il sensore interno wireless è intermittente o non dispone di connessione	<ol style="list-style-type: none"><li>1. Assicurarsi che il sensore si trovi all'interno del raggio di trasmissione</li><li>2. Assicurarsi che il canale visualizzato corrisponda alla selezione del canale sul sensore</li><li>3. Se ancora non funziona, ripristinare il sensore e risincronizzarlo con la console.</li></ol>
Nessuna connessione Wi-Fi	<ol style="list-style-type: none"><li>1. Controllare che il simbolo Wi-Fi sul display sia acceso fisso.</li><li>2. Assicurarsi di avere stabilito la connessione alla banda 2.4G e non alla banda 5G del proprio router Wi-Fi.</li></ol>
Dati non registrati su Wunderground.com o weathercloud.net	<ol style="list-style-type: none"><li>1. Assicurarsi che ID e chiave della stazione siano corretti.</li><li>2. Assicurarsi che data e ora siano corrette sul tablet. In caso contrario, i dati visualizzati potrebbero essere obsoleti e non in tempo reale.</li><li>3. Assicurarsi che il fuso orario sia impostato correttamente. In caso contrario, i dati visualizzati potrebbero essere obsoleti e non in tempo reale.</li></ol>

Offset di 1 ora sul grafico Wunderground Precip. Accum. Total in caso di ora legale	<ol style="list-style-type: none"> <li>1. Assicurarsi che il fuso orario del dispositivo sia impostato correttamente su Wunderground</li> <li>2. Assicurarsi che fuso orario e ora legale siano corretti sulla console.</li> <li>3. Se la stazione è posizionata fuori dal fuso USA in Wunderground, la funzione DST non è valida. Per risolvere il problema, disattivare la funzione DST sulla console.</li> </ol>
Precipitazioni non corrette	<ol style="list-style-type: none"> <li>1. Mantenere pulito il collettore di acqua piovana</li> <li>2. Assicurarsi che la bacinella rovesciabile all'interno possa funzionare senza problemi</li> </ol>
Letture della temperatura troppo alta durante il giorno	<ol style="list-style-type: none"> <li>1. Controllare la ventola all'interno della protezione da radiazioni per assicurarsi che funzioni correttamente.</li> <li>2. Assicurarsi che l'array di sensori non sia troppo vicino a fonti di calore o ostacoli, come edifici, pavimentazioni, pareti o unità di condizionamento dell'aria.</li> </ol>

## PRECAUZIONI

- Si consiglia vivamente di leggere e conservare il Manuale utente. Il produttore e il fornitore non si assumono alcuna responsabilità per eventuali letture errate, dati di esportazione persi e qualsiasi conseguenza che si verifichi in caso di lettura inaccurata.
- Questo prodotto è progettato per l'uso domestico solo come indicazione delle condizioni meteo. Questo prodotto non deve essere utilizzato per scopi medici o per informazioni pubbliche
- Non sottoporre l'unità a forza, urti, polvere, temperatura o umidità eccessivi.
- Non coprire i fori di ventilazione con oggetti come giornali, tende e così via.
- Il posizionamento di questo prodotto su alcuni tipi di legno può causare danni alla sua finitura per i quali il produttore non si assumerà alcuna responsabilità. A tale proposito, consultare le istruzioni rilasciate dal produttore dei mobili.
- Questo prodotto non è un giocattolo. Tenere fuori dalla portata dei bambini.
- La console deve essere utilizzata solo in ambienti chiusi.
- Posizionare la console ad almeno 20 cm di distanza dai presenti.
- La console deve essere utilizzata solo con il numero di modello dell'alimentatore Hua Xu Electronics Factory: HX075-0501000-AA (AU) o HX075-0501000-AX (EU+UK) o HX075-0501000-AU (US).



## SPECIFICHE

### CONSOLE

#### Specifiche generali

Dimensioni (L x A x P)	215 x 172 x 29 mm (8,5 x 6,8 x 1,1 in)
Peso	639 g (con batterie)
Alimentazione principale	Adattatore CA da 5 V, 1 A
Batteria di riserva	3 batterie AAA da 1,5 V (alcaline consigliate)
Intervallo temperatura di esercizio	-5 °C ~ 50 °C

#### Specifiche comunicazione Wi-Fi

Standard Wi-Fi	802.11 b/g/n
Frequenza operativa Wi-Fi	2,4 GHz
Tipo di sicurezza router supportato	WPA/WPA2, OPEN, WEP (codifica WEP supportata solo con password esadecimale)
Dispositivo supportato per IU di configurazione	Dispositivi smart, laptop o PC con Wi-Fi incorporato e modalità AP: smartphone Android, pad Android, iPhone, iPad o computer Windows / Mac

Browser web consigliato per iU di configurazione	Browser web che supportano HTML 5, come le ultime versioni di Chrome, Safari, Edge, Firefox o Opera.
--	--

### Specifiche di comunicazione sul lato del sensore wireless

Sensori supportati	1 sensore meteo esterno 7-in-1 wireless e fino a 7 sensori termoisometrici interni wireless
Radiofrequenza (dipende dalla versione del Paese)	915 Mhz (versione USA) / 868 Mhz (versione UE o UK) / 917 Mhz (versione AU)
Intervallo di trasmissione RF	150 m

### Specifiche delle funzioni di tempo

Display ora	HH: MM: SS
Formato ora	12 ore AM / PM o 24 ore
Display data	GG / MM o MM / GG
Metodo di sincronizzazione ora	Tramite time server di Internet per la sincronizzazione UTC
Lingue dei giorni della settimana	EN / DE / FR / ES / IT / NL / RU
Fuso orario	+13 ~ -12 ore
DST	AUTO / OFF

### Specifiche per display e funzione del barometro

**Nota:** i dettagli seguenti sono elencati così come visualizzati o utilizzati sulla console.

Unità barometro	hPa, inHg e mmHg
Intervallo di misurazione	540 ~ 1100 hPa (intervallo di impostazione relativa 930 ~ 1050 hPa)
Precisione	(700 ~ 1100 hPa ± 5 hPa) / (540 ~ 696 hPa ± 8 hPa) (20,67 ~ 32,48 inHg ± 0,15 inHg) / (15,95 ~ 20,55 inHg ± 0,24 inHg) (525 ~ 825 mmHg ± 3,8 mmHg) / (405 ~ 522 mmHg ± 6 mmHg) Tipica a 25 °C (77 °F)
Risoluzione	1 hPa / 0,01 inHg / 0,1 mmHg
Previsioni meteo	Soleggiato / Limpido, Parzialmente nuvoloso, Nuvoloso, Pioggia, Pioggia / Nube temporalesca, Neve
Modalità display	Corrente
Modalità memoria	Dati cronologici delle ultime 24 ore, max / min giornaliero
Allerta	Allerta variazione di pressione

### Specifiche per display e funzione della temperatura interna / esterna

**Nota:** i dettagli seguenti sono elencati così come visualizzati o utilizzati sulla console.

Unità temperatura	°C e °F
Precisione interna/esterna	-40 ~ 50 °C ± 0,4 °C (-40 ~ 140 °F ± 0,7 °F)
Risoluzione	°C / °F (1 cifra decimale)
Modalità display	Corrente
Modalità memoria	Dati cronologici delle ultime 24 ore, max / min giornaliero
Allerta	Allerta temperatura alta / bassa

### Specifiche per display e funzione dell'umidità interna / esterna

**Nota:** i dettagli seguenti sono elencati così come visualizzati o utilizzati sulla console.

Unità umidità	%
---------------	---



Precisione interna/esterna	1 ~ 90% RH $\pm$ 2,5% RH a 25 °C (77 °F) 90 ~ 99% RH $\pm$ 3,5% RH a 25 °C (77 °F)
Risoluzione	1%
Modalità display	Corrente
Modalità memoria	Dati cronologici delle ultime 24 ore, max / min
Allerta	Allerta umidità alta / bassa

### Specifiche per display e funzione di velocità e direzione del vento

**Nota:** i dettagli seguenti sono elencati così come visualizzati o utilizzati sulla console.

Unità velocità del vento	mph, m/s, km/h e kn
Intervallo di visualizzazione velocità del vento	0 ~ 112 mph, 50 m/s, 180 km/h, 97 kn
Risoluzione	mph, m/s, km/h e kn (1 cifra decimale)
Precisione velocità	< 5 m/s: +/- 0,5 m/s; > 5 m/s: +/- 6% (in base alla maggiore)
Modalità display	Raffica / Media
Modalità memoria	Dati cronologici delle ultime 24 ore, raffica max / media
Allerta	Allerta velocità vento alta (media)
Modalità display per direzione del vento	16 direzioni o 360 gradi

### Specifiche per display e funzione delle precipitazioni

**NOTA:** i dettagli seguenti sono elencati così come visualizzati o utilizzati sulla console.

Unità precipitazioni	mm e in
Precisione precipitazioni	$\pm$ 7% o 1 basculata
Intervallo precipitazioni	0 ~ 19999 mm (0 ~ 787,3 in)
Risoluzione	0,254 mm (3 cifre decimali in mm)
Modalità display	Corrente
Modalità memoria	Dati cronologici delle ultime 24 ore, max
Modalità display precipitazioni	Orarie / Giornaliere / Settimanali / Mensili / Totali
Allerta	Allerta precipitazioni giornaliere alte

### SPECIFICHE PER DISPLAY E FUNZIONE DELL'INDICE UV

**Nota:** i dettagli seguenti sono elencati così come visualizzati o utilizzati sulla console.

Intervallo di visualizzazione	0 ~ 16
Risoluzione	1 cifra decimale
Modalità display	Indice UV, tempo di scottatura
Modalità memoria	Dati cronologici delle ultime 24 ore, max
Allerta	Allerta UV alti

### SPECIFICHE PER DISPLAY E FUNZIONE DELL'INTENSITÀ DELLA LUCE

**Nota:** i dettagli seguenti sono elencati così come visualizzati o utilizzati sulla console

Unità intensità luce	Klux, Kfc e W/m <sup>2</sup>
Intervallo di visualizzazione	0 ~ 200 Klux
Risoluzione	Klux, Kfc e W/m <sup>2</sup> (2 cifre decimali)
Modalità memoria	Dati cronologici delle ultime 24 ore, max
Allerta	Allerta intensità della luce alta

### Specifiche per display e funzione dell'indice meteo

**Nota:** i dettagli seguenti sono elencati così come visualizzati o utilizzati sulla console

Modalità indice meteo	Percepita, Raffreddamento da vento, Indice di calore e Punto di rugiada
-----------------------	---

Intervallo di visualizzazione temperatura percepita	-65 ~ 50 °C
Intervallo di visualizzazione punto di rugiada	-20 ~ 80 °C
Intervallo di visualizzazione indice di calore	26 ~ 50 °C
Intervallo di visualizzazione raffreddamento da vento	-65 ~ 18 °C (velocità vento >4,8 km/h)
Modalità display	Corrente
Modalità memoria	Dati cronologici delle ultime 24 ore, max / min
Allerta	Allerta percepita alta/bassa; allerta punto di rugiada alto/basso; allerta indice di calore alto; allerta raffreddamento da vento basso

### **SENSORE 7-IN-1 WIRELESS**

Dimensioni (L x A x P)	370,5 x 334 x 144,5 mm (14,6 x 13,1 x 5,7 in)
Peso	1096 g (con batterie)
Alimentazione principale	3 batterie AA da 1,5 V (batterie al litio consigliate)
Dati meteo	Temperatura, Umidità, Velocità del vento, Direzione del vento, Precipitazioni, UV e intensità della luce
Intervallo di trasmissione RF	150 m
Radiofrequenza (dipende dalla versione del Paese)	915 Mhz (USA) / 868 Mhz (UE, UK) / 917 Mhz (AU)
Intervallo di trasmissione	- 12 secondi per dati di UV, intensità della luce, velocità del vento e direzione del vento - 24 secondi per dati di temperatura, umidità e precipitazioni
Intervallo operativo	-40 ~ 60 °C (-40 ~ 140 °F) Batterie al litio richieste

### **SENSORE INTERNO TERMOIGROMETRICO WIRELESS**

Dimensioni (L x A x P)	60 x 113 x 39,5 mm (2,4 x 4,4 x 1,6 in)
Peso	144 g (con batterie)
Alimentazione principale	2 batterie AA da 1,5 V (batterie al litio consigliate)
Dati meteo	Temperatura e Umidità
Intervallo di trasmissione RF	150 m
Radiofrequenza (dipende dalla versione del Paese)	915 Mhz (USA) / 868 Mhz (UE, UK) / 917 Mhz (AU)
Intervallo di trasmissione	60 secondi per temperatura e umidità
Intervallo operativo	-40 ~ 60 °C (-40 ~ 140 °F) Batterie al litio richieste

### **DICHIARAZIONE DI CONFORMITÀ CE**

**CE** Con la presente Bresser GmbH dichiara che il tipo di apparecchiatura identificato con il codice WSX3001 è conforme alla direttiva 2014/53/UE. Il testo integrale della dichiarazione di conformità UE è disponibile all'indirizzo Internet:  
[www.bresser.de/download/WSX3001/CE/WSX3001\\_CE.pdf](http://www.bresser.de/download/WSX3001/CE/WSX3001_CE.pdf)

### **NOTE SULLA PULIZIA**

- Prima di pulire il dispositivo, rimuovere le batterie.
- Per pulire le superfici esterne del dispositivo, servirsi solo di un panno asciutto. Per evitare di

- danneggiare i componenti elettronici, non utilizzare alcun tipo di fluido detergente.
- Tenere il dispositivo al riparo da polvere e umidità.

## SMALTIMENTO

 I materiali di imballaggio devono essere smaltiti nel modo appropriato, a seconda del tipo, ad esempio carta o cartone. Contattare il servizio di smaltimento rifiuti locale o l'autorità ambientale per informazioni su come eseguire correttamente lo smaltimento.

 Non smaltire gli apparecchi elettronici nei rifiuti domestici. Ai sensi della direttiva 2002/96/CE del Parlamento europeo sullo smaltimento di apparecchiature elettriche ed elettroniche, così come recepita nelle legislazioni locali, i dispositivi elettronici usati devono essere smaltiti separatamente e riciclati nel rispetto dell'ambiente.

 Le normative riguardanti le batterie e le batterie ricaricabili ne vietano espressamente lo smaltimento tra i normali rifiuti domestici. Assicurarsi di smaltire le batterie usate in accordo alle disposizioni vigenti, servendosi di un punto di raccolta locale o avvalendosi del canale commerciale al dettaglio. Lo smaltimento nei rifiuti domestici viola la direttiva sulle batterie. Le batterie in cui sono inclusi elementi tossici sono contraddistinte da un segno e un simbolo chimico.

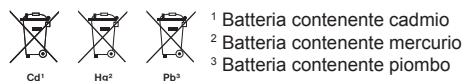

## GARANZIA E ASSISTENZA

Il normale periodo di garanzia è di 5 anni con decorrenza dal giorno dell'acquisto. È possibile consultare le condizioni di garanzia nella loro interezza, e i dettagli sui servizi offerti dal Produttore all'indirizzo [www.bresser.de/warranty\\_terms](http://www.bresser.de/warranty_terms). Se si desidera ricevere istruzioni particolareggiate su questo prodotto in una lingua specifica, accedere al sito Web del Produttore servendosi del collegamento sottostante (codice QR) per le versioni disponibili. In alternativa, è possibile inviare un'e-mail a [manuals@bresser.de](mailto:manuals@bresser.de) o lasciare un messaggio al numero +49 (0) 28 72 - 80 74-220\*. È importante comunicare sempre il proprio nome, l'indirizzo esatto, un numero di telefono valido e un indirizzo e-mail, nonché il codice e il nome dell'articolo.

\*Addebito della chiamata alle tariffe locali vigenti in Germania (l'importo che verrà addebitato per telefonata dipenderà dalle tariffe applicate dal proprio operatore telefonico). Le chiamate dall'estero comportano costi maggiori.



MANUAL DOWNLOAD:



[www.bresser.de/download/WSX3001](http://www.bresser.de/download/WSX3001)



SERVICE AND WARRANTY:





[www.bresser.de/warranty\\_terms](http://www.bresser.de/warranty_terms)

## **ZU DIESER ANLEITUNG**

---

 Lesen Sie vor der Benutzung des Geräts aufmerksam die Sicherheitshinweise und die Bedienungsanleitung. Bewahren Sie diese Bedienungsanleitung für die erneute Verwendung zu einem späteren Zeitpunkt auf. Bei Verkauf oder Weitergabe des Gerätes ist die Bedienungsanleitung an jeden nachfolgenden Besitzer/Benutzer des Produkts weiterzugeben.

 Dieses Symbol stellt eine Warnung dar. Für einen sicheren Gebrauch sind die in dieser Dokumentation beschriebenen Anweisungen unbedingt zu beachten.

 Auf dieses Symbol folgt ein Benutzerhinweis.

## **! ALLGEMEINE SICHERHEITSHINWEISE**

---

- **GEFAHR eines STROMSCHLAGS!** Dieses Gerät beinhaltet Elektronikteile, die über eine Stromquelle (Netzteil und/oder Batterien) betrieben werden. Die Nutzung darf nur, wie in der Anleitung beschrieben erfolgen, andernfalls besteht GEFAHR eines STROMSCHLAGS!
- **ERSTICKUNGSGEFAHR!** Kinder sollten das Gerät nur unter Aufsicht benutzen. Verpackungsmaterialien (Plastiktüten, Gummibänder, etc.) von Kindern fernhalten! Es besteht ERSTICKUNGSGEFAHR!
- **VERÄTZUNGSGEFAHR!** Batterien gehören nicht in Kinderhände! Achten Sie beim Einlegen der Batterie auf die richtige Polung. Ausgelaufene Batteriesäure kann zu Verätzungen führen! Vermeiden Sie den Kontakt von Batteriesäure mit Haut, Augen und Schleimhäuten. Spülen Sie bei Kontakt mit der Säure die betroffenen Stellen sofort mit reichlich klarem Wasser und suchen Sie einen Arzt auf.
- **BRAND-/EXPLOSIONSGEFAHR!** Setzen Sie das Gerät keinen hohen Temperaturen aus. Benutzen Sie nur die empfohlenen Batterien. Gerät und Batterien nicht kurzschließen oder ins Feuer werfen! Durch übermäßige Hitze und unsachgemäße Handhabung können Kurzschlüsse, Brände und sogar Explosionen ausgelöst werden!
- Bauen Sie das Gerät nicht auseinander! Wenden Sie sich im Falle eines Defekts bitte an Ihren Fachhändler. Er nimmt mit dem Service-Center Kontakt auf und kann das Gerät ggf. zwecks Reparatur einschicken.
- Benutzen Sie nur die empfohlenen Batterien. Ersetzen Sie schwache oder verbrauchte Batterien immer durch einen komplett neuen Satz Batterien mit voller Kapazität. Verwenden Sie keine Batterien unterschiedlicher Marken, Typen oder unterschiedlich hoher Kapazität. Entfernen Sie Batterien aus dem Gerät, wenn es längere Zeit nicht benutzt wird!

## **LIEFERUMFANG**

---

Basisstation, 7-in-1 Multisensor, Thermo-Hygro Innenraumsensor, Netzteil (5V), Bedienungsanleitung

## **VOR DEM GEBRAUCH**

---

- Wir empfehlen die Verwendung von Alkali-Mangan-Batterien. Bei Temperaturen, die regelmäßig unter 0°C (32°F) fallen, empfehlen wir Lithiumbatterien.
- Verwenden Sie nach Möglichkeit keine wieder aufladbaren Batterien. (Diese können auf Dauer die Leistungsanforderungen nicht erfüllen.)
- Legen Sie vor dem ersten Gebrauch die Batterien ein und achten Sie dabei auf die korrekte Polarität im Batteriefach. Schließen Sie das AC/DC-Netzteil an die Basisstation an und legen Sie 3x AAA-Batterien als Backup-Batterien ein. Für den 7-in-1 Multisensor werden 3x AA-Batterien und für den Innenraumsensor 2x AA-Batterien benötigt.

# INHALTSVERZEICHNIS

<b>ZU DIESER ANLEITUNG</b> . . . . .	<b>68</b>
<b>⚠ ALLGEMEINE SICHERHEITSHINWEISE</b> . . . . .	<b>68</b>
<b>LIEFERUMFANG</b> . . . . .	<b>68</b>
<b>VOR DEM GEBRAUCH</b> . . . . .	<b>68</b>
<b>EINFÜHRUNG</b> . . . . .	<b>70</b>
<b>ÜBERBLICK</b> . . . . .	<b>70</b>
<b>KONSOLE</b> . . . . .	<b>70</b>
<b>LCD-BILDSCHIRM</b> . . . . .	<b>71</b>
<b>KABELLOSER HYGRO-THERMOSENSOR FÜR DEN INNENBEREICH</b> . . . . .	<b>71</b>
<b>KABELLOSER 7-IN-1 SENSOR</b> . . . . .	<b>72</b>
<b>INSTALLATION UND EINRICHTUNG</b> . . . . .	<b>73</b>
<b>KABELLOSEN 7-IN-1 SENSOR INSTALLIEREN</b> . . . . .	<b>73</b>
<b>KABELLOSEN INNENSENSOR INSTALLIEREN</b> . . . . .	<b>75</b>
<b>SYNCHRONISIERUNG ZUSÄTZLICHER DRAHTLOSER SENSOR(EN) (OPTIONAL)</b> . . . . .	<b>77</b>
<b>POSITIONIEREN DES DRAHTLOSEN 7-IN-1-SENSORS NACH SÜDEN</b> . . . . .	<b>77</b>
<b>ERSTELLEN EINES WETTERSERVER-ACCOUNTS &amp; EINRICHTEN DER W-LAN-VERBINDUNG</b> . . . . .	<b>77</b>
<b>WUNDERGROUND-KONTO ERSTELLEN</b> . . . . .	<b>77</b>
<b>WEATHERCLOUD-KONTO ERSTELLEN</b> . . . . .	<b>78</b>
<b>AWEKAS-KONTO ERSTELLEN</b> . . . . .	<b>80</b>
<b>W-LAN-VERBINDUNG EINRICHTEN</b> . . . . .	<b>80</b>
<b>EINRICHTEN DER VERBINDUNG ZUM WETTERSERVER</b> . . . . .	<b>81</b>
<b>ERWEITERTE-EINSTELLUNGEN IM WEBINTERFACE</b> . . . . .	<b>82</b>
<b>ANZEIGEN IHRER WETTERDATEN IN WUNDERGROUND</b> . . . . .	<b>83</b>
<b>ANZEIGEN IHRER WETTERDATEN IN DER WATHERCLOUD</b> . . . . .	<b>83</b>
<b>FIRMWARE-UPDATE</b> . . . . .	<b>84</b>
<b>ANDERE EINSTELLUNGEN &amp; FUNKTIONEN DER BASISSTATION</b> . . . . .	<b>85</b>
<b>MANUELLE UHREINSTELLUNG</b> . . . . .	<b>85</b>
<b>MONDPHASE</b> . . . . .	<b>85</b>
<b>SONNENAUFGANGS- UND SONNENUNTERGANGSZEIT</b> . . . . .	<b>86</b>
<b>EINSTELLUNG DER WECKZEIT</b> . . . . .	<b>86</b>
<b>AKTIVIERUNG DER ALARM- UND TEMPERATURALARMFUNKTION</b> . . . . .	<b>86</b>
<b>TEMPERATUR- / LUFTFEUCHTIGKEITSFUNKTION</b> . . . . .	<b>86</b>
<b>TREND-ANZEIGE</b> . . . . .	<b>87</b>
<b>WIND</b> . . . . .	<b>87</b>
<b>WETTERINDEX</b> . . . . .	<b>89</b>
<b>WETTERVORHERSAGE</b> . . . . .	<b>90</b>
<b>LUFTDRUCK</b> . . . . .	<b>90</b>
<b>REGEN</b> . . . . .	<b>91</b>
<b>LICHTINTENSITÄT, UV-INDEX &amp; SONNENBRANDZEIT</b> . . . . .	<b>91</b>
<b>MAX / MIN DATENSATZ</b> . . . . .	<b>92</b>
<b>VERLAUFSDATEN DER LETZTEN 24 STUNDEN</b> . . . . .	<b>93</b>
<b>HINTERGRUNDBELEUCHTUNG</b> . . . . .	<b>95</b>
<b>ANZEIGEKONTRAST</b> . . . . .	<b>95</b>
<b>WARTUNG</b> . . . . .	<b>95</b>
<b>BATTERIEWECHSEL</b> . . . . .	<b>95</b>
<b>DRAHTLOSER 7-IN-1 SENSOR WARTUNG</b> . . . . .	<b>95</b>
<b>FEHLERBEHEBUNG</b> . . . . .	<b>96</b>
<b>VORSICHTSMASSNAHMEN</b> . . . . .	<b>96</b>
<b>SPEZIFIKATIONEN</b> . . . . .	<b>97</b>
<b>BASISSTATION</b> . . . . .	<b>97</b>
<b>KABELLOSER 7-IN-1-SENSOR</b> . . . . .	<b>99</b>
<b>KABELLOSER THERMO-HYGRO INDOOR-SENSOR FÜR DEN INNENBEREICH</b> . . . . .	<b>100</b>
<b>EG-KONFORMITÄTSERKLÄRUNG</b> . . . . .	<b>100</b>
<b>HINWEISE ZUR REINIGUNG</b> . . . . .	<b>100</b>
<b>ENTSORGUNG</b> . . . . .	<b>100</b>
<b>GARANTIE &amp; SERVICE</b> . . . . .	<b>100</b>

## EINFÜHRUNG

Vielen Dank, dass Sie sich für die W-LAN Wetterstation mit professionellem 7-in-1 Sensor entschieden haben. Dieses System sammelt und lädt automatisch genaue und detaillierte Wetterdaten auf die Weather Underground und Weathercloud Website - den berühmten Wetterdienst, der es Wetterbeobachtern ermöglicht, ihre lokalen Wetterdaten mit automatisierten persönlichen Wetterstationen (PWS) hochzuladen - auf denen Sie Ihre Wetterdaten frei abrufen und hochladen können. Dieses Produkt bietet professionellen Wetterbeobachtern oder echten Wetterliebhabern stabile Leistung mit einer Vielzahl von Optionen und Sensoren. Sie erhalten Ihre eigene lokale Prognose, Hoch/Tiefstwerte, Summen und Mittelwerte für nahezu alle Wettervariablen ohne PC.

Der 7-in-1-Sensor, der Außentemperatur, Luftfeuchtigkeit, Wind, Regen, UV und Licht misst, sendet zusammen mit bis zu 7 individuellen Temperatur-Feuchtesensoren, die zu einer Sensoranordnung von maximal 7 Einheiten kontinuierlich hinzugefügt werden können, Wetterdaten an die Basisstation. Beide Sensoren sind komplett montiert und kalibriert für eine einfache Installation. Sie senden Daten mit einer niedrigen Funkfrequenz an die Basisstation aus einer Entfernung von bis zu 150 m/450 Fuß (Sichtlinie).

In der Basisstation sind Hochgeschwindigkeitsprozessoren eingebettet, um die empfangenen Wetterdaten zu analysieren, und diese Echtzeitdaten können über Ihren Heim-Wi-Fi-Router auf [Wunderground.com](http://Wunderground.com) und [weathercloud.net](http://weathercloud.net) veröffentlicht werden. Die Basisstation kann auch mit dem Internet-Zeitserver synchronisiert werden, um die hochpräzise Zeit und den Wetterdaten-Zeitstempel anzuzeigen. Das Farb-LCD-Display zeigt informative Wetterwerte mit erweiterten Funktionen, wie z.B. Hoch-/Niedrigalarm, unterschiedlicher Wetterindex und MAX/MIN-Aufzeichnungen. Mit Kalibrierung, Sonnenauf- und -untergang und Mondphasenfunktion ist dieses System wirklich eine bemerkenswert persönliche und professionelle Wetterstation für den eigenen Garten.

### HINWEIS:

Diese Bedienungsanleitung enthält nützliche Informationen über den richtigen Gebrauch und die richtige Pflege dieses Produkts. Bitte lesen Sie dieses Handbuch durch, um seine Funktionen vollständig zu verstehen und zu genießen und halten es für den zukünftigen Gebrauch griffbereit.

## ÜBERBLICK

### KONSOLE

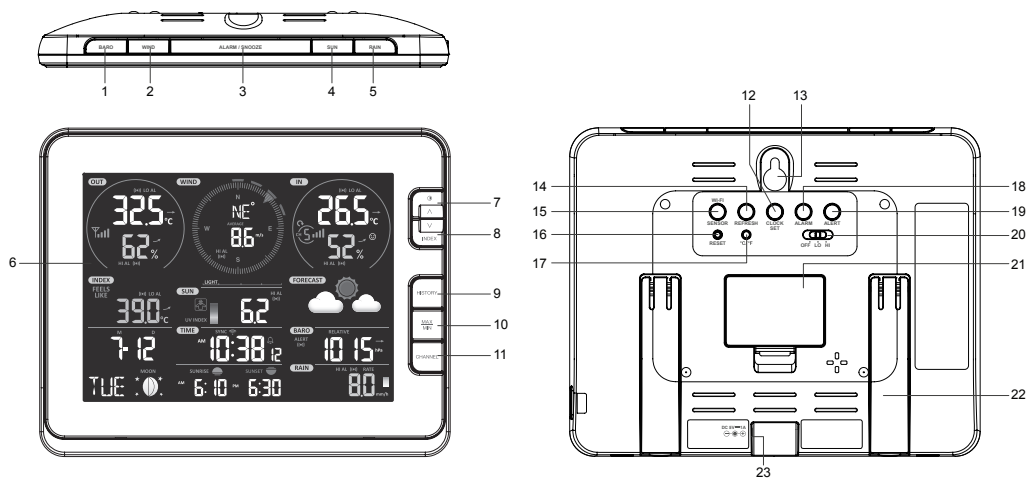

- |                                  |                                     |   |
|----------------------------------|-------------------------------------|---|
| 1. [ <b>BARO</b> ] Taste         | 10. [ <b>MAX / MIN</b> ] Taste      | 19. [ <b>ALERT</b> ] Taste                      |
| 2. [ <b>WIND</b> ] Taste         | 11. [ <b>CHANNEL</b> ] Taste        | 20. [ <b>OFF / HI / LO</b> ]<br>Schiebeschalter |
| 3. [ <b>ALARM/SNOOZE</b> ] Taste | 12. [ <b>CLOCK SET</b> ] Taste      | 21. Batteriefachabdeckung                       |
| 4. [ <b>SUN</b> ] Taste          | 13. Wandhalterung                   | 22. Tischständer                                |
| 5. [ <b>RAIN</b> ] Taste         | 14. [ <b>REFRESH</b> ] Taste        | 23. Stromanschluss                              |
| 6. LCD-Anzeige                   | 15. [ <b>SENSOR / WI-FI</b> ] Taste |   |
| 7. [ <b>☉ / ▲</b> ] Taste        | 16. [ <b>RESET</b> ] Taste          |   |
| 8. [ <b>INDEX / ▼</b> ] Taste    | 17. [ <b>°C / °F</b> ] Taste        |   |
| 9. [ <b>HISTORY</b> ] Taste      | 18. [ <b>ALARM</b> ] Taste          |   |

# LCD-BILDSCHIRM

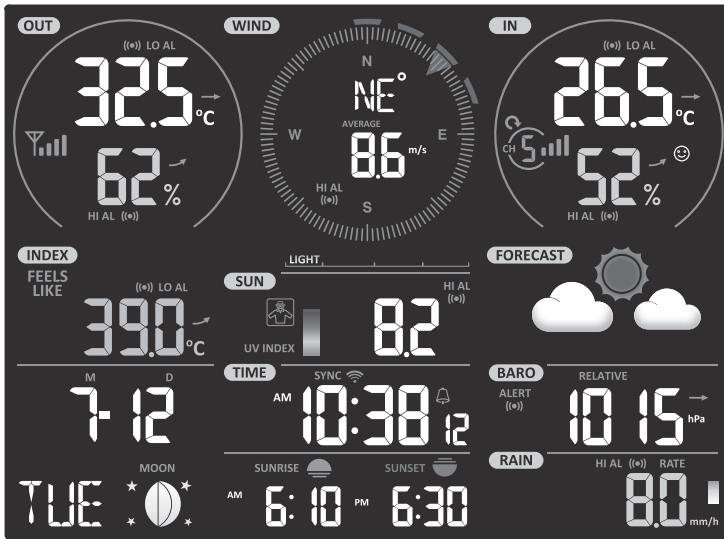

1	2	3
4	5	6
7	8	9
	10	11

## Anzeigebereich:

1. Außentemperatur & Luftfeuchtigkeit
2. Windrichtung & -geschwindigkeit
3. Innenraum (Ch) Temperatur & Luftfeuchtigkeit
4. Wetterindex
5. UV-Index & Lichtintensität (SUN)
6. Wettervorhersage
7. Kalender & Mondphase
8. Zeit / Alarm
9. Barometer
10. Sonnenauf- und -untergangszeit
11. Niederschlag & Niederschlagsrate

## KABELLOSER HYGRO-THERMOSENSOR FÜR DEN INNENBEREICH

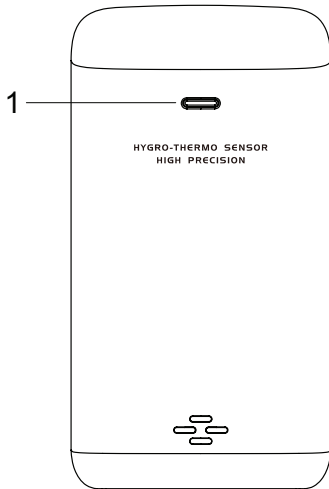

1. LED für den Übertragungsstatus
2. Wandhalterung
3. Kanal-Schiebeschalter

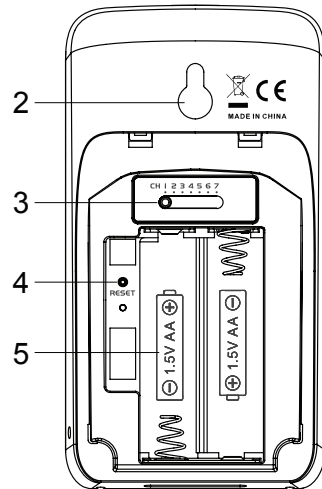

4. [ RESET ] Taste
5. Batteriefach

## KABELLOSER 7-IN-1 SENSOR

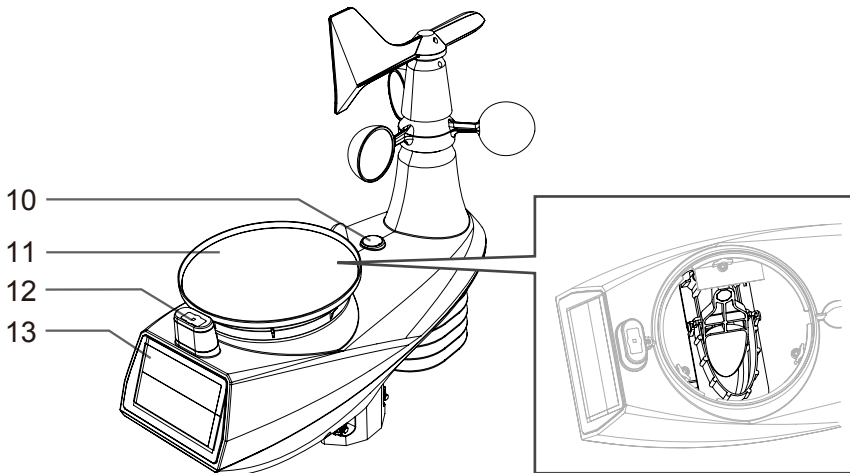
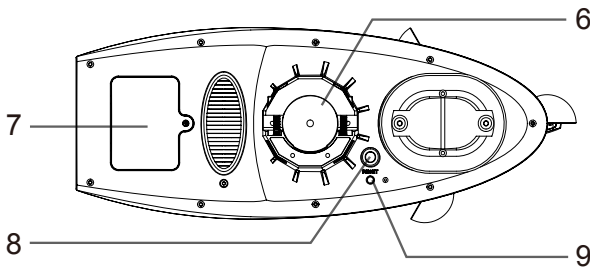
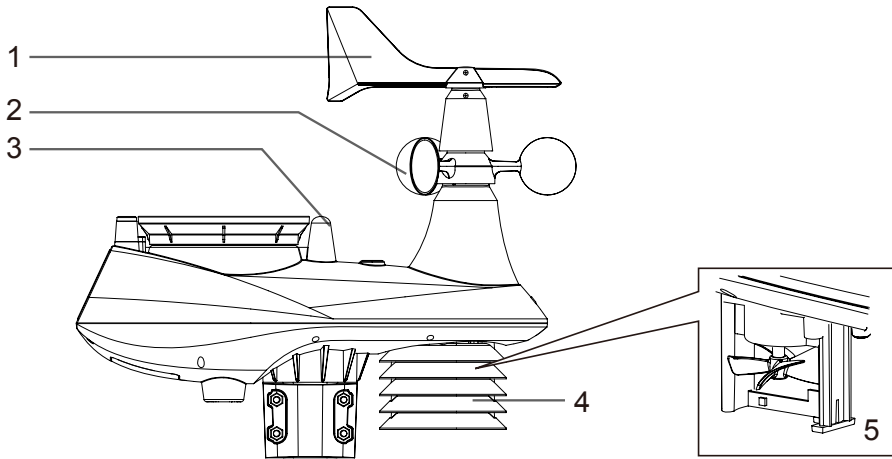

1. Windfahne
2. Windbecher
3. Antenne
4. Strahlenschutz
5. Thermo-Hygro-Sensor
6. Montageteile (passend für Stangen mit 35 ~ 40mm Durchmesser)

7. Batteriefachabdeckung
8. [ RESET ] Taste
9. LED für den Übertragungsstatus
10. Dosenlibelle
11. Regensammler
12. UV / Lichtsensor
13. Solarmodul



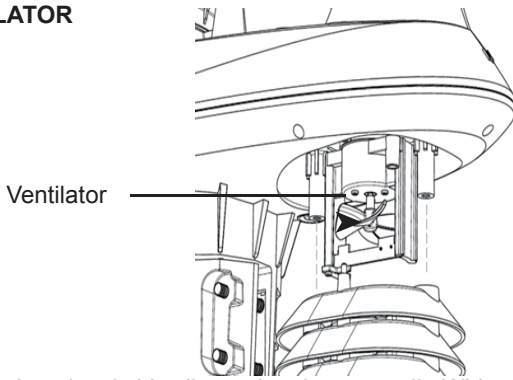

In den Strahlenschutz ist ein Ventilator eingebaut, um die Wirkung der Sonnenwärme zu reduzieren. Der Ventilator wird mit einem Solarmodul betrieben und beginnt sich automatisch zu drehen, wenn eine der beiden Bedingungen erfüllt wird:

**INSTALLATION UND EINRICHTUNG**

Ihre Basisstation kann mit einem drahtlosen 7-in-1 Außensensor und bis zu 7 anderen drahtlosen Sensoren, wie z.B. Thermo/Hygro (ST2001H), Pool/Spa (SP60010) oder Bodensensor (SM60020) (separat erhältlich) gekoppelt werden. Inklusive 1 kabellosem Innensensor

**KABELLOSEN 7-IN-1 SENSOR INSTALLIEREN**

Ihr drahtloser 7-IN-1-Sensor misst für Sie Windgeschwindigkeit, Windrichtung, Niederschlag, UV, Lichtintensität, Temperatur und Luftfeuchtigkeit. Es ist montiert und kalibriert für Ihre einfache Installation.

**BATTERIEN EINLEGEN**



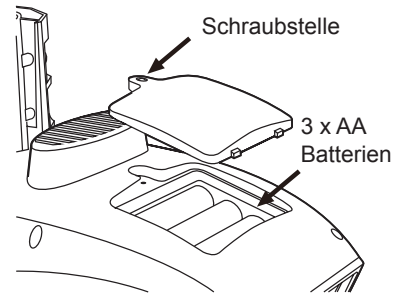



Lösen Sie die Batteriefachabdeckung an der Unterseite des Gerätes und legen Sie die Batterien gemäß der angegebenen +/- Polarität ein. Schrauben Sie das Batteriefach fest zu.

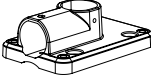
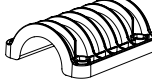
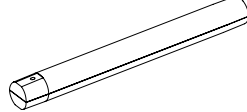

**HINWEIS:**

- Die rote LED beginnt alle 12 Sekunden zu blinken.

**INSTALLATION DES MONTAGESATZES**

		
1. Montagefuß für die Stangenmontage x 1	2. Montageklemme x 1	3. Kunststoffstange x 1
		
4. Schrauben x 4	5. Sechskant-muttern x 4	6. Flache Unterlegscheiben x 4
		
7. Schraube x 1	8. Sechskant-mutter x 1	

**Hinweis:**  
Die Kunststoffstange  
befindet sich unter der  
Eierschale. Bitte vor  
der Entsorgung der  
Verpackung prüfen.

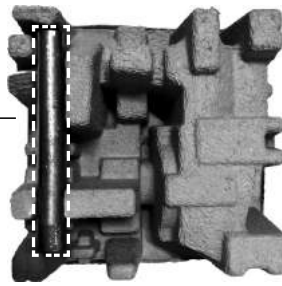

## MONTAGE AN DER KUNSTSTOFFSTANGE

1. Kunststoffstange auf der festen Stange mit Montagefuß, Klemme, Unterlegscheiben, Schrauben und Muttern anbringen. Folgen Sie den untenstehenden Abbildungen 1a, 1b, 1c:

1a. Kunststoffstange in das Loch des Montagefußes stecken und dann mit der Schraube und Mutter fixieren.

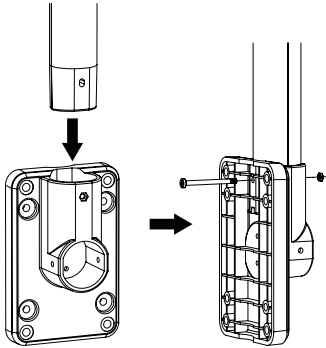

1c. Montagefuß und Klemme zusammen an einer festen Stange mithilfe von 4 langen Schrauben und Muttern befestigen.

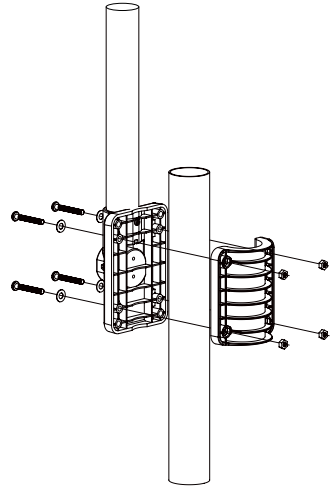

1b. 2 Gummi-Pads in die Montageklemme legen.

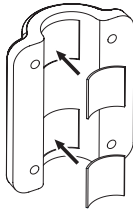

2. 4 Gummi-Pads auf die Innenseite des Montagefußes und der Klemme des Sensorarrays setzen und lose aneinander befestigen.

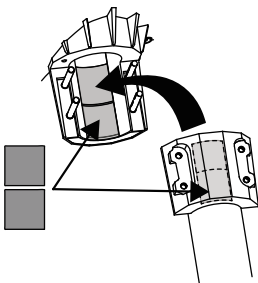

3. Sensorarray auf die Halterungsstange setzen und nach Norden ausrichten, bevor die Schrauben angezogen werden.

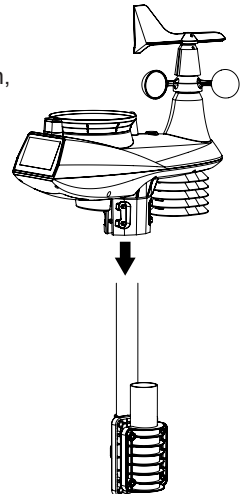

## MONTAGE DER STANGE UND AUSRICHTUNG DER RICHTUNG

Installieren Sie den drahtlosen 7-IN-1-Sensor an einem offenen Ort ohne Hindernisse über und um den Sensor herum für eine genaue Regen- und Windmessung. Installieren Sie den Sensor mit dem kleineren Ende nach Norden, um die Windrichtungsschaufel richtig auszurichten. Befestigen Sie den Montagegeständer und die Halterung (im Lieferumfang enthalten) an einem Pfosten oder einer Stange und lassen Sie sie mindestens 1,5 m über dem Boden liegen.

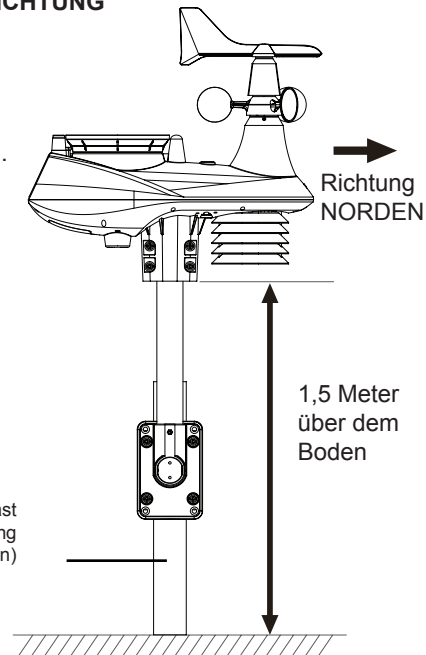

## KABELLOSEN INNENSSENSOR INSTALLIEREN

1. Entfernen Sie die Batteriefachabdeckung des Sensors.
2. Verwenden Sie den Kanal-Schiebeschalter, um die Kanalnummer für den Sensor einzustellen (z.B. Kanal 1)
3. Legen Sie 2 x AA-Batterien in das Batteriefach ein und schließen Sie das Batteriefach gemäß den auf dem Batteriefach angegebenen Polaritätsinformationen.
4. Der Sensor befindet sich im Synchronisationsmodus und kann innerhalb der nächsten Minuten auf der Basisstation registriert werden. Das LED des Übertragungs-Status beginnt jede Minute zu blinken.

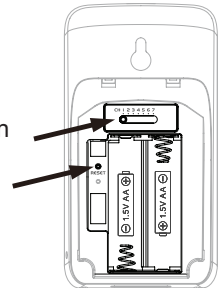

### HINWEIS:

- Wenn Sie den Sensorkanal neu zuweisen müssen, schieben Sie den Kanal-Schiebeschalter auf die neue Kanalposition. Damit die neue Kanalnummer wirksam wird, drücken Sie die Taste [ **RESET** ] am Sensor.
- Vermeiden Sie, die Sensoren in direktem Sonnenlicht, Regen oder Schnee zu platzieren.
- Um den Ausfall der Sensorik und der Konsolenpaarung bei der neuen Konsoleneinrichtung zu vermeiden, schalten Sie bitte zuerst die Sensorik ein und drücken Sie dann die Taste [ **RESET** ] am Hauptgerät (keine Sensoren erforderlich).

## PLATZIEREN DES KABELLOSEN INNENSSENSORS

Setzen Sie eine Schraube an die Wand, an der Sie den Sensor befestigen möchten. Hängen Sie den Sensor mit Hilfe der Wandhalterung an der Schraube an. Sie können den Sensor auch auf einen Tisch stellen.

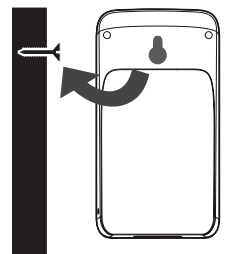

## EINRICHTEN DER KONSOLE

### **EINSCHALTEN DER KONSOLE**

1. Stecken Sie den mitgelieferten Adapter in die Netzbuchse auf der Rückseite der Konsole.
2. Sobald die Konsole eingeschaltet ist, werden alle Segmente des LCD-Bildschirms kurzzeitig angezeigt.
3. Die Konsole wechselt automatisch in den Sensorsynchronisationsmodus und den AP-Modus (siehe **SETUP WI-FI-VERBINDUNG**).

### **HINWEIS:**

Wenn nach dem Einstecken des Adapters keine Anzeige auf dem LCD-Bildschirm erscheint, drücken Sie die Taste **[ RESET ]** mit einem spitzen Gegenstand.

### **SYNCHRONISIERUNG DES DRAHTLOSEN 7-IN-1-SENSORS UND DER INNEN-SENSOR(EN)**

Unmittelbar nach dem Einschalten, noch im Synchronisationsmodus, können der 7-in-1-Sensor und der Innensensor automatisch mit der Basisstation gekoppelt werden. Sobald Ihre Sensoren verbunden sind, erscheinen die Signalstärkeanzeige und der Wetterwert der Sensoren auf dem Display der Basisstation.

### **BACKUP-BATTERIE**

Backup-Batterien werden verwendet, um bei Stromausfall zeitsensible Informationen im Speicher der Konsole zu speichern. Dazu gehören:

*- Zeit & Datum, Alarmzeit, Max/Min & Wetteraufzeichnungen der letzten 24 Stunden, Alarmeinstellungen, Sensor(en) Kanalverlauf und Einheiten*

1. Entfernen Sie die Batteriefachabdeckung der Konsole.
2. Legen Sie 3 neue AAA-Batterien gemäß der angegebenen Polarität ein,
3. Setzen Sie die Batteriefachabdeckung wieder ein.

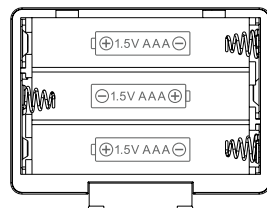

### **INTEGRIERTER SPEICHER**

Die Konsole verfügt über einen integrierten FLASH-Speicher, der die wichtigsten Einstellungen enthält. Dazu gehören:

*- Zeitzone, Sommerzeitstatus, Zeitsync-Status, Wi-Fi- und Wetterserver-Einstellung, Breitengrad / Längengrad, Hemisphäreneinstellung, Kalibrierwerte und Sensor-ID der gepaarten Sensor(en)*

### **RESET UND FACTORY HARD RESET**

Um die Basisstation zurückzusetzen und neu zu starten, drücken Sie einmal die Taste **[ RESET ]**

Um die Basisstation hart zurückzusetzen und die Werkseinstellungen wiederherzustellen, halten Sie die Taste **[ RESET ]** 6 Sekunden lang gedrückt.

### **SENSOREN RESYNCHRONISIEREN**

Drücken Sie einmal die Taste **[ SENSOR / WI-FI ]**, damit die Basisstation in den Sensorsynchronisationsmodus wechselt, und die Basisstation registriert alle Sensoren neu, die bereits vorher an der Basisstation registriert wurden, d.h. die Basisstation verliert nicht die Verbindung zu den Sensoren, die Sie zuvor gekoppelt haben.

### **BATTERIEWECHSEL UND MANUELLES KOPPELN DES SENSORS**

Wann immer Sie die Batterien des drahtlosen Innen- oder 7-in-1 tiefen L-Sensors gewechselt haben, muss die Neusynchronisation manuell durchgeführt werden.

1. Wechseln Sie alle Batterien im Sensor gegen neue aus.

2. Drücken Sie die Taste [ **SENSOR / WI-FI** ] auf der Konsole, um in den Sensorsynchronisationsmodus zu gelangen.
3. Drücken Sie die Taste [ **RESET** ] am kabellosen Innen- oder 7-in-1 Tiefensensor L.

**SYNCHRONISIERUNG ZUSÄTZLICHER DRAHTLOSER SENSOR(EN) (OPTIONAL)**

Die Konsole kann bis zu 7 zusätzliche drahtlose Sensoren unterstützen.

1. Drücken Sie die Taste [ **SENSOR / WI-FI** ] einmal auf der Basisstation, um in den Synchronisationsmodus zu gelangen.
2. Drücken Sie die Taste [ **RESET** ] am neuen Sensor und warten Sie einige Minuten, bis der neue Sensor mit der Basisstation verbunden ist.

 **HINWEIS:**

- Die Kanalnummer des Innensensors darf nicht zwischen den Sensoren dupliziert werden. Weitere Informationen finden Sie unter "**INSTALL WIRELESS INDOOR SENSOR**"
- Diese Basisstation kann verschiedene Arten von zusätzlichen drahtlosen Sensoren unterstützen, z.B. Bodenfeuchtigkeits- und Poolsensoren. Wenn Sie weitere Sensoren koppeln möchten, wenden Sie sich bitte an Ihren Händler.

**POSITIONIEREN DES DRAHTLOSEN 7-IN-1-SENSORS NACH SÜDEN**

Der Außen-Sensor 7-IN-1 ist so kalibriert, dass er für maximale Genauigkeit nach Norden zeigt. Aus Gründen der Benutzerfreundlichkeit (z.B. für Benutzer auf der Südhalbkugel) ist es jedoch möglich, den Sensor mit der nach Süden gerichteten Windfahne zu verwenden.

1. Installieren Sie den 7-IN-1-Funksensor mit seinem Windmesserende nach Süden. (Bitte beachten Sie die Montage des drahtlosen Sensorteils für die Montage.)
2. Wählen Sie "S" im Halbkugelbereich der Setup-Seite der Benutzeroberfläche. (Bitte beachten Sie den Abschnitt **SETUP THE WEATHER SERVER CONNECTION** für Details zur Konfiguration)
3. Drücken Sie das Symbol, um zu bestätigen und zu beenden.

 **HINWEIS:**

Eine Änderung der Hemisphären Einstellung schaltet automatisch die Richtung der Mondphase auf dem Display um.

**ERSTELLEN EINES WETTERSERVER-ACCOUNTS & EINRICHTEN DER W-LAN-VERBINDUNG**

Die Basisstation kann Wetterdaten auf WUnderground und/oder Weathercloud über den W-LAN Router hochladen. Folgen Sie den nächsten Schritten, um Ihr Gerät einzurichten.

 **HINWEIS:**

Änderungen an den Webseiten WUnderground und Weathercloud sind möglich.

**WUNDERGROUND-KONTO ERSTELLEN**

1. Klicken Sie unter <https://www.wunderground.com> auf "**Join**"("Beitreten") in der rechten oberen Ecke, um die Registrierungsseite zu öffnen. Folgen Sie den Anweisungen, um Ihr Konto zu erstellen.

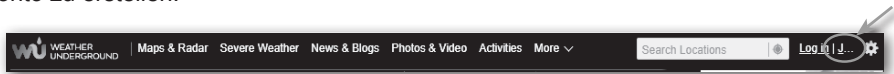

 **HINWEIS:**

Verwenden Sie die gültige E-Mail-Adresse, um Ihr Konto zu registrieren.

2. Nachdem Sie Ihr Konto erstellt und die E-Mail-Validierung abgeschlossen haben, gehen Sie bitte zurück zur WUnderground Webseite, um sich anzumelden. Klicken Sie dann oben auf die Schaltfläche "**My Profile**"("Mein Profil"), um das Dropdown-Menü zu öffnen, und klicken Sie auf "**My Weather Station**"("Meine Wetterstation").

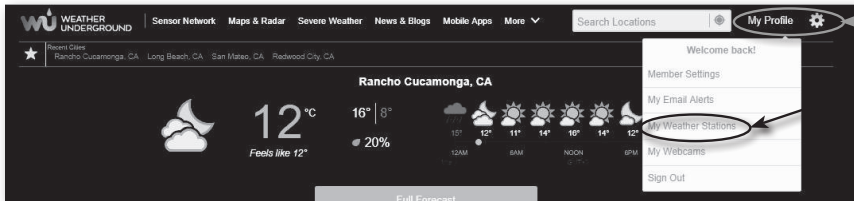

- Unten auf der Seite "Meine Wetterstation", bitte die Schaltfläche "Neues Gerät hinzufügen" anklicken, um Ihr Gerät hinzuzufügen.
- Folgen Sie den Anweisungen zur Eingabe Ihrer Stationsinformationen, im Schritt "Mehr über Ihr Gerät", (1) geben Sie einen Namen für Ihre Wetterstation ein. (2) wählen Sie **"Other"** "Andere" im Abschnitt **"Device Hardware"** "Gerätehardware" und füllen Sie andere Informationen aus (3) wählen Sie **"I Accept"** "Ich akzeptiere", um die Datenschutzbestimmungen von Weather underground zu akzeptieren, (4) klicken Sie auf **"Next"** "Weiter", um Ihre Stations-ID und Ihren Schlüssel zu erstellen.

**Add a New pws**

TYPE LOCATION DETAILS DONE

Tell Us More About Your Device 75%

Name:(Required)  
Give Your Device a Name

Surface Type:  
Select device surface

(1) Device Hardware:(Required)  
Select device hardware

(2) Associate Webcam:  
Select WebCam

(2) Height Above Ground:  
Above Ground

**You Make Our Forecasts More Accurate. We Respect Your Privacy**  
Contribute to the Weather Underground community by sharing some information about yourself and your sensor. We use this information to manage your account and to improve the experience from the Weather Underground community. We may also share certain data for commercial purposes, such as your sensor location.  
Learn more about how we take your privacy seriously.

(Required)  
 I Accept  I Deny

(3)

Email Preferences:  
 I would like to receive PWS notifications.

Back  (4)

- Notieren Sie sich Ihre "Station ID" und den "Station Key" für die weiteren Einrichtungsschritte.

**Registration Complete!** 100%

Congratulations! Your personal weather station is now registered with Weather Underground.

Enter the information below to your weather station software.

Your Station ID: **KCOARVAD281**

Your Station Key: **s1kgFvGZ**

Configure Your Software

View Devices

## **WEATHERCLOUD-KONTO ERSTELLEN**

- Geben Sie unter <https://weathercloud.net> Ihre Daten im Abschnitt "Join us today"("Heute

beitreten") ein und folgen Sie dann den Anweisungen zur Erstellung Ihres Kontos.

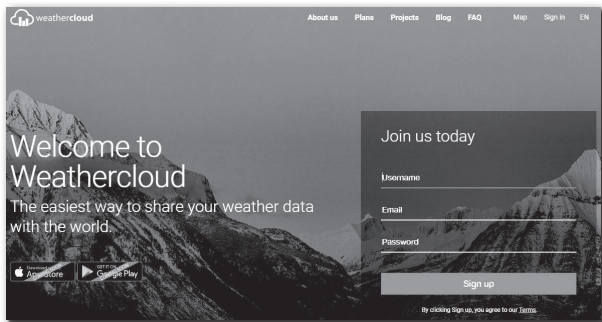

**HINWEIS:**

Verwenden Sie eine gültige E-Mail-Adresse, um Ihr Konto zu registrieren.

2. Melden Sie sich bei weathercloud an und gehen Sie dann auf die Seite "Devices" ("Geräte"), klicken Sie auf "+ New" ("+ Neu"), um ein neues Gerät zu erstellen.

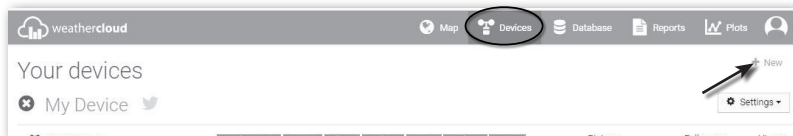

3. Geben Sie alle Informationen auf der Seite "Create new device" ("Neues Gerät erstellen") ein, bei dem Auswahlfeld "Model\*" ("Modell\*") wählen Sie die "W100 Series" unter "CCL". Wählen Sie für das Auswahlfeld Link type\* das Auswahlfeld "Pro Weather Link", klicken Sie nach Abschluss auf **Create** (Erstellen).

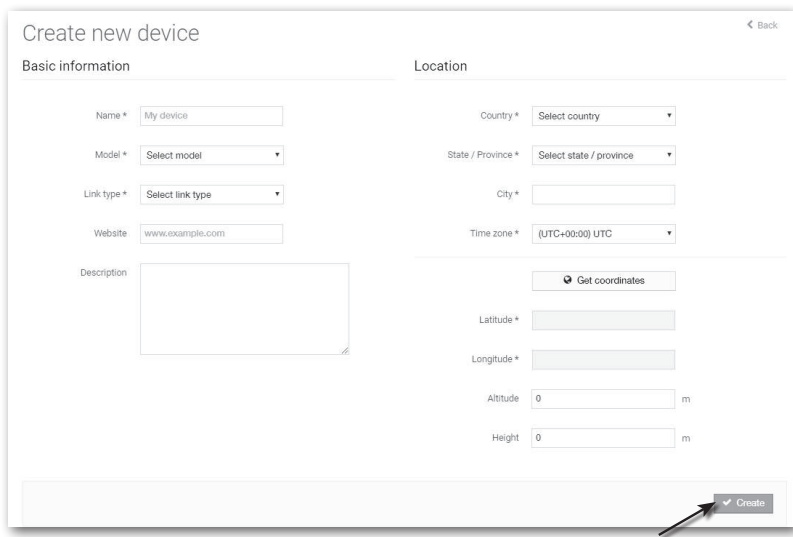

4. Notieren Sie sich Ihre ID und Ihren Schlüssel für die weiteren Einrichtungsschritte.



## AWEKAS-KONTO ERSTELLEN

Sie haben die Möglichkeit einen Wetterdienst von Drittanbietern zu nutzen, wie hier am Beispiel von AWEKAS gezeigt (<https://join.awekas.at>). Eine ausführliche Anleitung zur Einrichtung von AWEKAS steht zum Download bereit: <http://www.bresser.de/download/WSX3001>

## W-LAN-VERBINDUNG EINRICHTEN

1. Wenn Sie die Basisstation zum ersten Mal einschalten, zeigt das Konsolen-LCD das blinkende "AP"- und "WiFi"-Symbol an, um anzuzeigen, dass sie sich im AP-Modus (Access Point) befindet und für die WI-FI-Einstellungen bereit ist. Der Benutzer kann auch die Taste [ **SENSOR / WI-FI** ] 6 Sekunden lang gedrückt halten, um manuell in den AP-Modus zu gelangen.
2. Verwenden Sie ein Smartphone, Tablet oder Computer, um die Basisstation mit dem W-LAN zu verbinden.
3. Wählen Sie im PC die W-LAN-Netzwerkeinstellungen oder im Android / iOS die Einstellung → WI-FI, um die SSID der Basisstation auszuwählen: *PWS-XXXXXX* in der Liste und es wird einige Sekunden dauern, bis die Verbindung hergestellt ist.

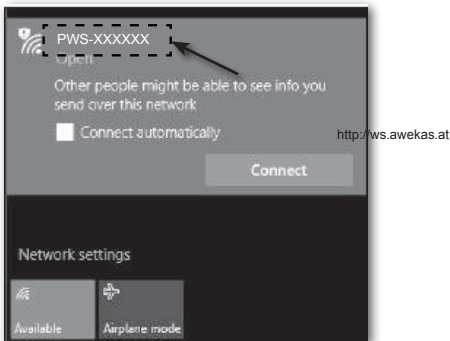

PC (Windows 10) W-LAN Netzwerkschnittstelle



Android W-LAN Netzwerkschnittstelle

4. Geben Sie nach der Verbindung die folgende IP-Adresse in die Adressleiste Ihres Internetbrowsers ein, um auf die Weboberfläche der Basisstation zuzugreifen:  
**<http://192.168.1.1>**

### HINWEIS:

- Einige Browser behandeln **192.168.1.1** wie eine Suche. Stellen Sie daher sicher, dass Sie



auch **http://** vor der IP-Adresse eingeben.

- Empfohlene Browser, wie z.B. die neueste Version von Chrome, Safari, Edge, Firefox oder Opera.
- W-LAN Netzwerkschnittstelle des PCs oder Mobiltelefons freibleibend.

### STATUS DER W-LAN-VERBINDUNG

Nachfolgend finden Sie den Status des W-LAN Symbols auf dem LCD Display der Basisstation

		
Stabil: Die Basisstation ist in Verbindung mit dem W-LAN Router	Blinkend: Die Basisstation versucht, sich mit dem W-LAN Router zu verbinden	Blinkend: Die Basisstation befindet sich derzeit im Access Point (AP)-Modus

### EINRICHTEN DER VERBINDUNG ZUM WETTERSERVER

Geben Sie die folgenden Informationen in die untenstehende Weboberfläche "SETUP" ein, um die Basisstation mit dem Wetterserver zu verbinden. Wenn Sie Wunderground.com oder Weathercloud.net nicht verwenden möchten, leeren Sie bitte die Stationskennung und den Schlüssel, um den Datenupload zu ignorieren.

SETUP-Seite

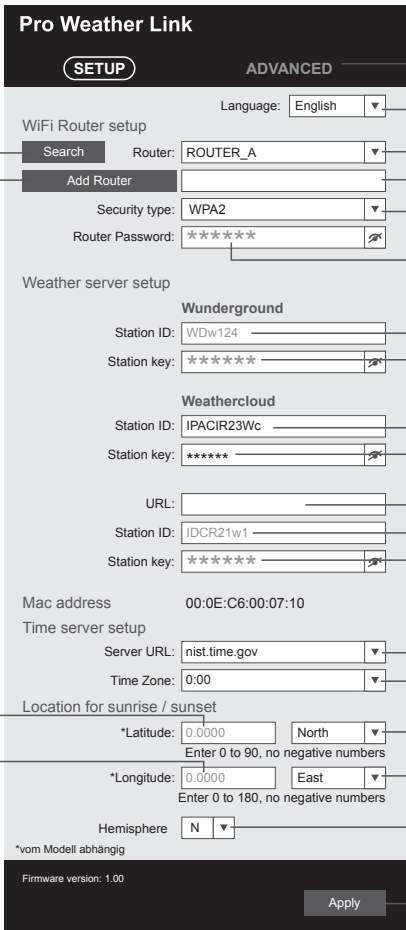

The screenshot shows the 'Pro Weather Link' setup interface with two tabs: 'SETUP' and 'ADVANCED'. The 'SETUP' tab is active and contains the following sections:

- WiFi Router setup:** Includes a 'Search' button, an 'Add Router' button, a 'Router' dropdown menu (set to 'ROUTER\_A'), a 'Security type' dropdown menu (set to 'WPA2'), and a 'Router Password' field with masked characters.
- Weather server setup:**
  - Wunderground:** Fields for 'Station ID' (WDw124) and 'Station key' (masked).
  - Weathercloud:** Fields for 'Station ID' (IPACIR23Wc) and 'Station key' (masked).
  - Other:** 'URL' field, 'Station ID' (IDCR21w1), and 'Station key' (masked).
- Mac address:** Displayed as 00:0E:C6:00:07:10.
- Time server setup:** Fields for 'Server URL' (nist.time.gov) and 'Time Zone' (0:00).
- Location for sunrise / sunset:** Fields for '\*Latitude' (0.0000), '\*Longitude' (0.0000), and 'Hemisphere' (N).

Annotations on the right side of the page provide instructions for various fields and buttons:

- Drücken Sie das Symbol "ADVANCED" auf der Seite Advanced
- Sprache der Setup-Benutzeroberfläche auswählen
- Router (SSID) für die Verbindung auswählen
- Manuelle Eingabe der SSID, falls nicht in der Liste enthalten
- Wählen Sie den Sicherheitstyp des Routers (normalerweise WPA2)
- Router-Passwort (leer lassen, wenn die Sicherheitseinstellung "Offen" ist)
- Neue Stations-ID und Stationsschlüssel eingeben, die von Wunderground zugewiesen wurden
- Neue Stations-ID und Stationstaste eingeben..., die von weathercloud zugewiesen wurde
- Weiteren Wetterdienst hinzufügen (z.B. AWEKAS).
- Neue Stations-ID und Stationsschlüssel eingeben, die vom entsprechenden Wetterserver zugewiesen wurden
- Zeitserver wählen
- Wählen Sie die Zeitzone Ihres Standortes aus.
- Wählen Sie die Richtung (z.B. EU-Länder Längengrad ist Osten und USA ist Westen)
- Wählen Sie die Sensorhalbkugel aus (z.B. für US und EU Länder "N", und für Australien "S")
- Drücken Sie diese Taste, um die Einrichtung abzuschließen

Annotations on the left side of the page provide instructions for the 'Search' and 'Add Router' buttons:

- Drücken Sie diese Taste, um den Router zu suchen
- Drücken Sie diese Taste, um das manuelle Hinzufügen des Routers zu ermöglichen

Other annotations include: 'Geben Sie den Breitengrad ein', 'Geben Sie den Längengrad ein', and 'Firmware version: 1.00'.

## HINWEIS:

- Wenn die W-LAN Einrichtung abgeschlossen ist, nimmt Ihr PC oder Handy die standardmäßige W-LAN Verbindung wieder auf.
- Während des AP-Modus können Sie die [ **WI-FI** ]-Taste 6 Sekunden lang gedrückt halten, um den AP-Modus zu stoppen, und die Basisstation stellt Ihre vorherige Einstellung wieder her.

## ZEITZONE

Um die Zeit Ihrer Zeitzone anzuzeigen, stellen Sie die Zeitzone auf der SETUP-Seite des vorherigen Abschnitts von '00' (Standard) auf Ihre Zeitzone (z.B. 01 für Deutschland) um.

## ZEITSERVER-VERBINDUNGSSTATUS

Nachdem die Basisstation eine Verbindung zum Internet hergestellt hat, wird sie versuchen, sich mit dem Internet-Zeitserver zu verbinden, um die UTC-Zeit zu erhalten. Sobald die Verbindung erfolgreich hergestellt wurde und die Zeit der Basisstation aktualisiert wurde, erscheint das Symbol "SYNC" auf der LCD-Anzeige.



## ERWEITERTE EINSTELLUNGEN IM WEBINTERFACE

Drücken Sie die "ADVANCED"-Taste oben im Webinterface, um auf die Seite für die erweiterten Einstellungen zu gelangen. Diese Seite ermöglicht es Ihnen, die Kalibrierungsdaten der Basisstation einzustellen und anzuzeigen, außerdem können Sie hier die Firmware aktualisieren (nur für Windows PC-Plattform verfügbar).

ADVANCED Seite (Erweiterte Einstellungen)

Drücken Sie das "SETUP"-Symbol auf die Setup-Seite zu gelangen

Einstellungseinheit auswählen

Abschnitt für Außen- und Ch 1-7 Temperaturkalibrierung

Druckkalibrierung

Aktuelle Firmware-Version

**Pro Weather Link**

SETUP      **ADVANCED**

Temperature  Humidity %

Indoor  Current offset: 1       Current offset: -5  
Outdoor  Current offset: -9       Current offset: 10

CH 1  Current offset: 2       Current offset: -5  
CH 2  Current offset: 3       Current offset: -2  
CH 3  Current offset: 1.2       Current offset: -2  
CH 4  Current offset: -0.2       Current offset: -5  
CH 5  Current offset: -20.1       Current offset: -3  
CH 6  Current offset: 11.5       Current offset: -10  
CH 7  Current offset: 0.2       Current offset: -3

Range: -20.0 ~ 20.0°C / -36.0 ~ 36.0°F (Default: 0.0)      Range: -20 ~ 20 (Default: 0.0)

Pressure        Current offset: -3 (Default: 0)  
Absolute Pressure Offset:       Current offset: 10 (Default: 0)  
Relative Pressure Offset:

Setting Range: -560 ~ 560hpa / -16.54 ~ 16.54inHg / -420 ~ 420mmHg

\*Rain gain:  Current gain: 0.85 (Range: 0.5 ~ 1.5(Default: 1.00))  
\*Wind speed gain:  Current gain: 0.75 (Range: 0.5 ~ 1.5(Default: 1.00))  
\*Wind direction:  Current offset: 2° (Range: -10 ~ 10(Default: 0°))  
\*UV gain:  Current gain: 1.1 (Range: 0.01 ~ 10(Default: 1.00))  
\*Light gain:  Current gain: 1.1 (Range: 0.01 ~ 10(Default: 1.00))

\* Depends on the model

Firmware version: 1.00      Browse      Upload

Abschnitt für Außen- und Ch 1-7 Luftfeuchtigkeitskalibrierung

Einstellungseinheit auswählen

Der aktuelle Versatzwert ist der Wert, den Sie zuvor eingestellt haben, um den Druckwert zu korrigieren.

Die Regen-, Windgeschwindigkeits-, UV- und Lichtkalibrierung verwendet die Verstärkungsmethode. Die Windrichtung ist um +/- 10 versetzt.

Die Firmware-Update-Funktion ist nur im PC-Webbrowser verfügbar

## KALIBRIERUNG

1. Der Benutzer kann den Versatzwert- und Verstärkungswert für verschiedene Messparameter eingeben oder ändern, während die aktuellen Offset- und Verstärkungswerte neben den entsprechenden Feldern angezeigt werden.
2. Sobald Sie fertig sind, drücken Sie **Apply** unten auf der SETUP-Seite. Der aktuelle Versatz-Wert zeigt den vorherigen Wert, den Sie eingegeben haben, wenn Sie ihn ändern möchten, geben Sie einfach den neuen Wert in das Feld ein, der neue Wert wird gültig, sobald Sie das Symbol **Apply** auf der Einrichtungsseite drücken.

### HINWEIS:

- Eine Kalibrierung der meisten Parameter ist nicht erforderlich, mit Ausnahme des Relativdrucks, der auf Meereshöhe kalibriert werden muss, um Höheneffekte zu berücksichtigen.
- Die Kalibrierwerte für Raumtemperatur und Raumluftfeuchtigkeit sind für diese Basisstation nicht anwendbar.

## ANZEIGEN IHRER WETTERDATEN IN WUNDERGROUND

Um die Live-Daten Ihrer Wetterstation zu Temperatur, Luftfeuchtigkeit, Baro-UV und Lichtintensität in einem Webbrowser (PC- oder mobile Version) anzuzeigen, besuchen Sie bitte <http://www.wunderground.com> und geben Sie dann Ihre "Station ID" in das Suchfeld ein. Ihre Wetterdaten werden auf der nächsten Seite angezeigt. Sie können sich auch in Ihr Konto einloggen, um die aufgezeichneten Daten Ihrer Wetterstation anzuzeigen und herunterzuladen.

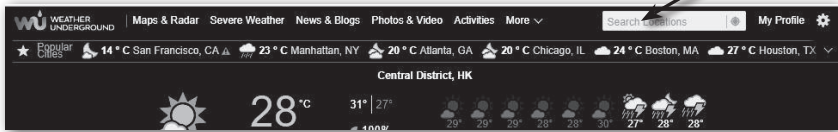

Eine weitere Möglichkeit, Ihre Station anzuzeigen, ist die URL-Leiste des Webbrowsers, die Sie unten in die URL-Leiste eingeben können:

**<https://www.wunderground.com/dashboard/pws/XXXX>**

Ersetzen Sie XXXX durch Ihre Wunderground Station ID, um direkt zur Live-Ansicht Ihrer Station zu gelangen.

## ANZEIGEN IHRER WETTERDATEN IN DER WATHERCLOUD

1. Um die Live-Daten Ihrer Wetterstation für Temperatur, Luftfeuchtigkeit, Baro UV und Lichtintensität in einem Webbrowser (PC- oder mobile Version) anzuzeigen, besuchen Sie bitte <https://weathercloud.net> und melden Sie sich mit Ihrem eigenen Konto an.
2. Klicken Sie auf das Symbol **View** im Pulldown-Menü **Settings** Ihres Senders.



3. Klicken Sie auf das Symbol **"Current"**("Aktuell"), **"Wind"**, **"Evolution"**("Evolution") oder **"Inside"**("Innen"), um die Live-Daten Ihrer Wetterstation anzuzeigen.

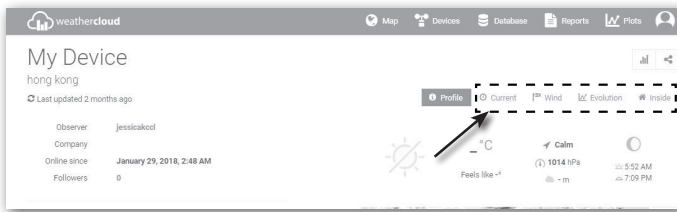

## FIRMWARE-UPDATE

Die Basisstation unterstützt die Aktualisierung der OTA-Firmware. Die Firmware kann jederzeit (bei Bedarf) über einen Webbrowser auf einem PC mit WI-FI-Konnektivität per Funk aktualisiert werden. Die Update-Funktion ist jedoch nicht für Mobil-/Smartgeräte verfügbar.



## SCHRITTE ZUM FIRMWARE-UPDATE

1. Laden Sie die neueste Firmware-Version auf Ihren PC herunter.
2. Stellen Sie die Konsole in den AP-Modus (Access Point) und verbinden Sie den PC mit der Basisstation (siehe Abschnitt "W-LAN-VERBINDUNG EINRICHTEN" auf der vorherigen Seite).
3. Klicken Sie auf **Browse** im Abschnitt Firmware-Update und suchen Sie nach dem Speicherort der Datei, die Sie in Schritt 1 heruntergeladen haben. Um die W-LAN Firmware zu aktualisieren, klicken Sie auf **Browse** im Bereich W-LAN Firmware.
4. Klicken Sie auf das entsprechende Symbol **Upload**, um die Übertragung der Firmware-Datei auf die Basisstation zu starten.
5. In der Zwischenzeit führt die Basisstation das Update automatisch aus und zeigt den Fortschritt des Updates auf dem Display an (d.h. 100 ist abgeschlossen).

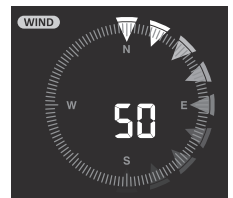

Die Aktualisierungszeit beträgt ca. 5 ~ 8 Minuten

6. Die Basisstation wird neu gestartet, sobald das Update abgeschlossen ist.
7. Die Basisstation bleibt im **AP-Modus**, damit Sie die Firmware-Version und alle aktuellen Einstellungen überprüfen können.

## WICHTIGER HINWEIS:

- Die Stromversorgung des Geräts während des Firmware-Updates unbedingt aufrechterhalten!
- Stellen Sie sicher, dass die W-LAN Verbindung Ihres PCs funktioniert und stabil ist.
- Während des Updates den PC und die Basisstation nicht bedienen.
- Während des Firmware-Updates stoppt die Basisstation das Hochladen von Daten auf den Cloud-Server. Die Basisstation wird sich wieder mit Ihrem W-LAN Router verbinden und die Daten nach dem erfolgreichen Update erneut hochladen. Wenn die Basisstation keine Verbindung zu Ihrem Router herstellen kann, rufen Sie bitte die SETUP-Seite auf, um sie erneut einzurichten.
- Nach den Firmware-Updates muss der Benutzer möglicherweise die Weather Underground ID und das Passwort erneut eingeben.
- Der Prozess der Firmware-Aktualisierung birgt ein potenzielles Risiko, das keinen 100%igen Erfolg garantieren kann. Wenn das Update fehlschlägt, wiederholen Sie bitte den obigen Schritt, um das Update erneut durchzuführen.

## ANDERE EINSTELLUNGEN & FUNKTIONEN DER BASISSTATION

### MANUELLE UHREINSTELLUNG

Diese Konsole wurde entwickelt, um die Ortszeit durch Synchronisation mit dem zugewiesenen Internet-Zeitserver zu erhalten. Wenn Sie es offline verwenden möchten, können Sie Uhrzeit und Datum manuell einstellen. Halten Sie während der ersten Inbetriebnahme die Taste **[ SENSOR / WI-FI ]** 6 Sekunden lang gedrückt und lassen Sie die Konsole wieder in den Normalmodus zurückkehren.

1. Halten Sie im Normalmodus die Taste **[ CLOCK SET ]** 2 Sekunden lang gedrückt, um die Einstellung zu übernehmen.
2. Die Reihenfolge der Einstellungen: DST AUTO/OFF → Stunde → Minute → Sekunde → 12/24 Stunden Format → Jahr → Monat → Tag → M-D/D-M Format → Zeitsynchronisation EIN/AUS → Wochentag Sprache.
3. Drücken Sie die Taste **[ ^ ]** oder **[ v ]**, um den Wert zu ändern. Halten Sie die Taste für die Schnellverstellung gedrückt.
4. Drücken Sie die Taste **[ CLOCK SET ]**, um den Einstellmodus zu speichern und zu verlassen, oder das Gerät beendet 60 Sekunden später automatisch den Einstellmodus, ohne eine Taste zu drücken.

### HINWEIS:

















- Drücken Sie im Normalmodus die Taste **[ CLOCK SET ]**, um zwischen Jahres- und Datumsanzeige zu wechseln.
- Während der Einstellung können Sie die Taste **[ CLOCK SET ]** 2 Sekunden lang gedrückt halten, um zum normalen Modell zurückzukehren.

### SOMMERZEIT (DST)

Die Sommerzeitfunktion ist standardmäßig auf "AUTO" eingestellt (für EU- oder US-Version). Wenn das aktuelle Datum auf der Anzeige mit der Sommerzeit übereinstimmt, wird die Zeit automatisch um +1 Stunde vorwärts eingestellt und das Sommerzeitsymbol wird auf dem LCD-Display angezeigt.

### MONDPHASE

Die Mondphase wird durch die Zeit, das Datum und die Zeitzone bestimmt. Die folgende Tabelle erklärt die Mondphasen-Symbole der nördlichen und südlichen Hemisphäre. Bitte beachten Sie den Abschnitt **DRAHTLOSER 7-IN-1-SENSOR SÜDEN**, um zu erfahren, wie Sie die Einstellungen für die südliche Hemisphäre vornehmen.

Nördliche Hemisphäre	Mondphase	Südliche Hemisphäre
	Neumond	
	Zunehmender Sichelmond	
	Erstes Viertel	
	Zunehmender Mond	
	Vollmond	
	Abnehmender Mond	
	letztes Viertel	
	Abnehmender Sichelmond	

## SONNENAUFGANGS- UND SONNENUNTERGANGSZEIT

Die Konsole zeigt die Sonnenaufgangs- und Sonnenuntergangszeit Ihres Standorts anhand der von Ihnen eingegebenen Zeitzone, Breitengrad und Längengrad an. Bitte geben Sie die korrekten Informationen in den entsprechenden Einstellungen ein. Wenn die Breiten- und Längengrade nicht mit der Zeitzone übereinstimmen, kann die Sonnenauf- und -untergangszeit nicht angezeigt werden.

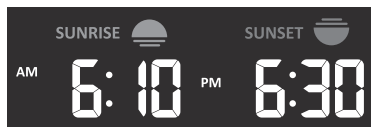

## EINSTELLUNG DER WECKZEIT

1. Halten Sie die Taste [ **ALARM** ] im normalen Zeitmodus 2 Sekunden lang gedrückt, bis die Alarmstundenziffer blinkt, um in den Einstellmodus für die Weckzeit zu gelangen.
2. Drücken Sie die Taste [  $\wedge$  ] oder [  $\vee$  ], um den Wert zu ändern. Halten Sie die Taste für die Schnellverstellung gedrückt.
3. Drücken Sie die Taste [ **ALARM** ] erneut, um den Einstellwert auf Minute zu stellen, wobei die Minutenanzeige blinkt.
4. Drücken Sie die Taste [  $\wedge$  ] oder [  $\vee$  ], um den Wert der blinkenden Ziffer einzustellen.
5. Drücken Sie die Taste [ **ALARM** ], um die Einstellung zu speichern und zu verlassen.

### **HINWEIS:**

- Im Alarmmodus wird das Symbol " " auf der LCD-Anzeige angezeigt.
- Die Weckfunktion schaltet sich automatisch ein, sobald Sie die Weckzeit eingestellt haben.

## AKTIVIERUNG DER ALARM- UND TEMPERATURALARMFUNKTION

1. Drücken Sie im Normalmodus die Taste [ **ALARM** ], um die Alarmzeit für 5 Sekunden anzuzeigen.
2. Wenn die Alarmzeit angezeigt wird, drücken Sie erneut die Taste [ **ALARM** ], um die Alarmfunktion zu aktivieren. **Oder** drücken Sie die Taste [ **ALARM** ] zweimal, um den Alarm mit Frostwarnung zu aktivieren.

		
Alarm aus	Alarm ein	Alarm mit Frostwarnung

### **HINWEIS:**

Sobald die Frostwarnung aktiviert ist, ertönt der voreingestellte Alarm und das Eiswarnsymbol blinkt 30 Minuten, wenn die Außentemperatur unter  $-3^{\circ}\text{C}$  liegt.

Wenn die Uhr die Weckzeit erreicht, ertönt ein Weckton.

Dieser kann durch folgenden Vorgang gestoppt werden:

- Automatischer Stop nach 2 Minuten Klingeln und Aktivierung des Alarms für den nächsten Tag.
- Durch Drücken der Taste [ **ALARM / SNOOZE** ] wird die Schlämmerfunktion aktiviert und der Alarm nach 5 Minuten wieder ausgelöst.
- Durch Drücken und Halten der Taste [ **ALARM / SNOOZE** ] für 2 Sekunden wird der Alarm gestoppt und am nächsten Tag wieder aktiviert.
- Durch Drücken der Taste [ **ALARM** ] wird der Alarm gestoppt und am nächsten Tag wieder aktiviert.

### **HINWEIS:**

- Die Schlämmerfunktion kann innerhalb von 24 Stunden kontinuierlich genutzt werden.
- Während des Schlummerns blinkt das Alarmsymbol " " weiter.

## TEMPERATUR- / LUFTFEUCHTIGKEITSFUNKTION

- Die Temperatur- und Feuchtigkeitswerte werden auf dem Außen- und Innenbereich (CH) angezeigt.
- Verwenden Sie den Schiebeschalter [  $^{\circ}\text{C}$  /  $^{\circ}\text{F}$  ], um die Temperaturanzeigeeinheit auszuwählen.
- Wenn Temperatur / Luftfeuchtigkeit unter dem Messbereich liegt, zeigt die Anzeige "Lo" an. Wenn Temperatur / Luftfeuchtigkeit über dem Messbereich liegt, zeigt der Messwert "HI" an.

## KOMFORTANZEIGE

Die Komfortanzeige ist eine bildliche Anzeige, die auf Raumlufttemperatur und Raumluftfeuchtigkeit basiert, um den Komfort zu bestimmen.



Zu kalt



Angenehm





Zu heiß

### HINWEIS:

- Die Komfortanzeige kann bei gleicher Temperatur, abhängig von der Luftfeuchtigkeit, variieren.
- Es gibt keine Komfortanzeige, wenn die Temperatur unter 0°C (32°F) oder über 60°C (140°F) liegt.

## DRAHTLOSER SENSOR-SIGNALEMPFANG

1. Die Konsole zeigt die Signalstärke für die drahtlosen Sensoren an, wie in der folgenden Tabelle dargestellt:

<b>7-in-1-Sensor für den Außenbereich</b>			
<b>Innenkanal-Sensor</b>			
	Kein Signal	Schwaches Signal	Gutes Signal

2. Wenn das Signal unterbrochen wurde und sich nicht innerhalb von 15 Minuten erholt, verschwindet das Signalsymbol. Die Temperatur und Luftfeuchtigkeit zeigt "Er" für den entsprechenden Kanal an.
3. Wenn sich das Signal nicht innerhalb von 48 Stunden erholt, wird die Anzeige "Er" dauerhaft. Sie müssen die Batterien austauschen und dann die Taste [ **SENSOR / WI-FI** ] drücken, um den Sensor wieder anzuschließen.

## ANSICHT DER ANDEREN INDOOR-KANÄLE (OPTIONALE FUNKTION MIT ZUSÄTZLICHEN SENSOREN)

Diese Basisstation ist in der Lage, sich mit einem drahtlosen 7-IN-1-Sensor und bis zu 7 drahtlosen Innensensoren zu verbinden. Wenn Sie über 2 oder mehr Innensensoren verfügen, können Sie die Taste [ **CHANNEL** ] drücken, um zwischen verschiedenen Funkkanälen im Normalmodus zu wechseln, oder Sie können die Taste [ **CHANNEL** ] 2 Sekunden lang gedrückt halten, um den automatischen Zyklusmodus umzuschalten, um die angeschlossenen Kanäle im 4-Sekunden-Intervall anzuzeigen.

Während des Auto-Cycle-Modus wird das  Symbol im Innenkanalbereich der Konsole angezeigt. Drücken Sie die Taste [ **CHANNEL** ], um den automatischen Zyklus zu stoppen und den aktuellen Kanal anzuzeigen.

## TREND-ANZEIGE

Der Trendindikator zeigt die Tendenzen der Wetterveränderungen in den kommenden Minuten an. Das Symbol wird im Temperatur-, Feuchtigkeits-, Index- und Baro-Bereich angezeigt.



steigend



stabil



fallend

## WIND

### ÜBERSICHT ÜBER DIE WINDGESCHWINDIGKEIT UND DEN WINDRICHTUNGSABSCHNITT

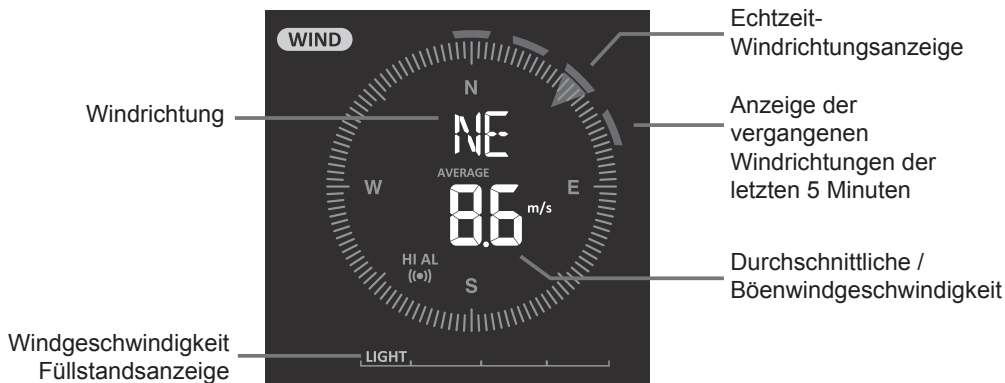

### SO STELLEN SIE DIE WINDGESCHWINDIGKEITSEINHEIT UND DAS FORMAT DER RICHTUNGSANZEIGE EIN

1. Halten Sie im Normalmodus die Taste [ WIND ] 2 Sekunden lang gedrückt, um in den Windgeschwindigkeitsmodus zu gelangen, und das Gerät blinkt. Drücken Sie die Taste [ ^ ] oder [ v ], um die Windgeschwindigkeitseinheit in dieser Reihenfolge zu ändern: m/s → km/h → Knoten → mph
2. Drücken Sie die Taste [ WIND ] erneut, um in den Normalbetrieb zurückzukehren.

### SO WÄHLEN SIE DEN WINDANZEIGEMODUS AUS

Drücken Sie im Normalmodus die Taste [ WIND ], um zwischen **BEAUFORT** -Skala, **DURCHSCHNITT** und **GUST**-Windgeschwindigkeit zu wechseln.

### BEAUFORT SKALA TABELLE

Die Beaufort-Skala ist eine internationale Skala von Windgeschwindigkeiten zwischen 0 (ruhig) und 12 (Hurrikanstärke).

Beaufort-Skala	Beschreibung	Windgeschwindigkeit	Bodenbeschaffenheit
0	Ruhig	< 1 km/h	Ruhig. Rauch steigt vertikal an.
		< 1 mph	
		< 1 Knoten	
		< 0,3 m/s	
1	Leichte Luft	1.1 ~ 5km/h	Der Rauchabzug zeigt die Windrichtung an. Blätter und Windfahnen sind stationär.
		1 ~ 3 mph	
		1 ~ 3 Knoten 0.3 ~ 1,5 m/s bis 1,5 m/s	
2	Leichte Brise	6 ~ 11 km/h	Wind ist an der Haut spürbar. Die Blätter rascheln. Die Windfahnen beginnen an, sich zu bewegen.
		4 ~ 7 mph	
		4 ~ 6 Knoten	
		1.6 ~ 3,3 m/s	
3	Schwache Brise	12 ~ 19 km/h	Blätter und kleine Zweige ständig in Bewegung, leichte Fahnen ausgedehnt.
		8 ~ 12 mph	
		7 ~ 10 Knoten 3.4 ~ 5,4 m/s bis 5,4 m/s	
4	Mäßige Brise	20 ~ 28 km/h	Staub und lose Papiere werden fliegen umher. Kleine Äste beginnen sich zu bewegen.
		13 ~ 17 mph	
		11 ~ 16 Knoten	
		5.5 ~ 7,9 m/s bis 7,9 m/s	



5	Frische Brise	29 ~ 38 km/h	Zweige mittlerer Größe bewegen sich. Kleine Bäume im Laub beginnen zu schwanken.
		18 ~ 24 mph	
		17 ~ 21 Knoten	
		8.0 ~ 10,7 m/sec	
6	Starke Brise	39 ~ 49 km/h	Große Äste in Bewegung. Pfeifen in Oberleitungen. Die Nutzung des Regenschirms wird schwierig. Leere Mülleimer kippen um.
		25 ~ 30 mph	
		22 ~ 27 Knoten	
		10.8 ~ 13,8 m/s bis 13,8 m/s	
7	Starker Wind	50 ~ 61 km/h	Ganze Bäume in Bewegung. Es erfordert Anstrengung, um gegen den Wind zu gehen.
		31 ~ 38 mph	
		28 ~ 33 Knoten	
		13.9 ~ 17,1 m/s/s	
8	Sturm	62 ~ 74 km/h	Einige Zweige, die von Bäumen gebrochen wurden. Autos drehen sich auf der Straße. Der Fortschritt zu Fuß wird ernsthaft behindert.
		39 ~ 46 mph	
		34 ~ 40 Knoten	
		17.2 ~ 20,7 m/s/sec	
9	Starker Sturm	75 ~ 88 km/h	Einige Äste brechen Bäume ab, und einige kleine Bäume fliegen um. Bau / Schilder und Absperrungen fegen umher.
		47 ~ 54 mph	
		41 ~ 47 Knoten	
		20.8 ~ 24,4 m/s bis 24,4 m/s	
10	Sturm	89 ~ 102 km/h	Bäume werden abgebrochen oder entwurzelt, strukturelle Schäden sind wahrscheinlich.
		55 ~ 63 mph	
		48 ~ 55 Knoten	
		24.5 ~ 28,4 m/s bei 28,4 m/s	
11	Heftiger Sturm	103 ~ 117 km/h	Weit verbreitete Vegetation und strukturelle Schäden wahrscheinlich.
		64 ~ 73 mph	
		56 ~ 63 Knoten	
		28.5 ~ 32,6 m/s bei 32,6 m/s	
12	Hurrikan-stärke	≥ 118 km/h	Schwere, weit verbreitete Schäden an Vegetation und Bauwerken. Schutt und ungesicherte Gegenstände werden herumgeschleudert.
		≥ 74 mph	
		≥ 64 Knoten	
		≥ 32,7m/s	

## WETTERINDEX

Im Bereich WETTERINDEX können Sie die Taste [ INDEX ] drücken, um einen anderen Wetterindex in dieser Sequenz anzuzeigen: **GEFÜHLT WIE → TAUPUNKT → WÄRMEINDEX → WINDKÜHLFAKTOR.**

## GEFÜHLT WIE (FEELS LIKE)

Die "Feels Like" Temperatur zeigt, wie sich die Außentemperatur anfühlt. Es ist eine Mischung aus Windkühlfaktor (18°C oder niedriger) und dem Wärmeindex (26°C oder höher). Für Temperaturen im Bereich zwischen 18,1°C und 25,9°C, bei denen sowohl Wind als auch Feuchtigkeit einen geringeren Einfluss auf die Temperatur haben, zeigt das Gerät die aktuelle Außentemperatur als "Feels Like" Temperatur an.

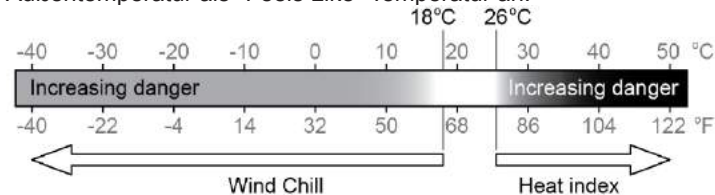

## TAUPUNKT (DEW POINT)

- Der Taupunkt ist die Temperatur, bei der der Wasserdampf in der Luft bei konstantem Luftdruck mit der gleichen Geschwindigkeit, mit der er verdampft, zu flüssigem Wasser kondensiert. Das Kondenswasser wird als *Tau bezeichnet*, wenn es sich auf einer festen Oberfläche bildet.
- Die Taupunkttemperatur wird durch die Temperatur- und Feuchtigkeitsdaten des drahtlosen 7-IN-1-Sensors bestimmt.

## WÄRMEINDEX (HEAT INDEX)

Der Wärmeindex wird durch die Temperatur- und Feuchtigkeitsdaten des drahtlosen 7-IN-1-Sensors bestimmt, wenn die Temperatur zwischen 26°C (79°F) und 50°C (120°F) liegt.

Wärmeindexbereich	Warnung	Erläuterung
27°C bis 32°C (80°F bis 90°F)	Vorsicht	Möglichkeit der Wärmeabfuhr
33°C bis 40°C (91°F bis 105°F)	Extreme Vorsicht	Möglichkeit der Hitzedehydrierung
41°C bis 54°C (106°F bis 129°F)	Gefahr	Hitzeentwicklung wahrscheinlich
≥55°C (≥130°F)	Extreme Gefahr	Starkes Risiko von Dehydrierung / Sonnenstich

## WINDKÜHLFAKTOR (WIND CHILL)

Eine Kombination aus den Temperatur- und Windgeschwindigkeitsdaten des drahtlosen 7-IN-1-Sensors bestimmt den aktuellen Windchillfaktor.

## WETTERVORHERSAGE

Das eingebaute Barometer überwacht kontinuierlich den Atmosphärendruck. Basierend auf den gesammelten Daten kann es die Wetterbedingungen in den kommenden 12~24 Stunden innerhalb eines Radius von 30~50km (19~31 Meilen) vorhersagen.



Sonnig



Teilweise bewölkt



Bewölkt



Regnerisch



Regnerisch / Stürmisch



Versneit

## HINWEIS:

- Die Genauigkeit einer allgemeinen druckbasierten Wettervorhersage liegt bei etwa 70% bis 75%.
- Die Wettervorhersage spiegelt die Wettersituation für die nächsten 12~24 Stunden wider, sie muss nicht unbedingt die aktuelle Situation widerspiegeln.
- Die **SNOWY**-Wettervorhersage basiert nicht auf dem Luftdruck, sondern auf der Außentemperatur. Wenn die Temperatur unter -3°C (26°F) liegt, wird das **SNOWY**-Wettersymbol auf dem LCD-Monitor angezeigt.

## LUFTDRUCK

Der Atmosphärendruck ist der Druck an jedem Ort der Erde, der durch das Gewicht der darüber liegenden Luftsäule verursacht wird. Ein Atmosphärendruck bezieht sich auf den durchschnittlichen Druck und nimmt mit zunehmender Höhe allmählich ab. Meteorologen verwenden Barometer, um den Luftdruck zu messen. Da die Schwankungen des Luftdrucks stark von der Witterung beeinflusst werden, ist es möglich, das Wetter vorherzusagen, indem man die Druckänderungen misst.



### SO ZEIGEN SIE DEN LUFTDRUCK IN VERSCHIEDENEN EINHEITEN AN

Drücken Sie im Normalmodus die Taste [ **BARO** ], um die Barometereinheit in dieser Reihenfolge zu ändern: hPa → inHg → mmHg

### SO STELLEN SIE DEN ABSOLUTEN ODER RELATIVEN LUFTDRUCK EIN

Halten Sie im Normalmodus die Taste [ **BARO** ] gedrückt, um zwischen **ABSOLUTEM** / **RELATIVEM** Luftdruck zu wechseln.

### REGEN

Der Abschnitt **RAINFALL** zeigt die Niederschlagsmenge oder die Niederschlagsrate an.

### SO STELLEN SIE DIE NIEDERSCHLAGSRATE EIN

1. Halten Sie die Taste [ **RAIN** ] 2 Sekunden lang gedrückt, um in den Geräteeinstellmodus zu gelangen.
2. Drücken Sie die Taste [ **^** ] oder [ **v** ], um das Gerät zwischen mm und in (Niederschlag) oder mm/h und in/h (Regenrate) umzuschalten.
3. Drücken Sie die Taste [ **RAIN** ], um die Einstellung zu bestätigen und zu verlassen.

### SO WÄHLEN SIE DEN ANZEIGEMODUS FÜR NIEDERSCHLÄGE AUS

Drücken Sie die Taste [ **RAIN** ], um zwischen den Einstellungen zu wechseln:

1. **Stündlich** - die gesamte Niederschlagsmenge in der letzten Stunde
2. **TÄGLICH** - die gesamte Niederschlagsmenge ab Mitternacht (Standard)
3. **WÖCHENLICH** - die Gesamtregnenmenge der aktuellen Woche
4. **MONATLICH** - die Gesamtniederschlagsmenge des aktuellen Kalendermonats
5. **Gesamt** - die Gesamtregnenmenge seit dem letzten Zurücksetzen
6. **Rate** - Aktuelle Niederschlagsrate (basierend auf 10 min Niederschlagsdaten)

Niederschlagsdauer



Niederschlagsmenge



Definition der Niederschlagsmenge:

Ebene 1:  
Leichter Regen  
0.1 ~ 2,5  
mm/h/h



Ebene 2:  
Mäßig  
2.51 ~ 10,0 mm/h/h



Ebene 3:  
Starker Regen  
10.1 ~ 50.0 mm/h



Stufe 3  
Starker Regen:  
> 50,0 mm/h



### SO SETZEN SIE DIE GESAMTREGENMENGE ZURÜCK

Halten Sie im Normalmodus die Taste [ **HISTORY** ] 2 Sekunden lang gedrückt, um die gesamte Niederschlagsaufzeichnung zurückzusetzen.

 **HINWEIS:**

Um sicherzustellen, dass die Daten korrekt sind, setzen Sie bitte alle Niederschlagsdaten zurück, wenn Sie Ihren drahtlosen 7-IN-1-Sensor wieder an einem anderen Ort installieren

## **LICHTINTENSITÄT, UV-INDEX & SONNENBRANDZEIT**

In diesem Bereich des Displays werden die Sonneneinstrahlung, der UV-Index und die Sonnenbrandzeit angezeigt. Drücken Sie die Taste [ **SUN** ], um den Modus zu ändern.

### **MODUS LICHTSTÄRKE:**

1. Halten Sie die Taste [ **SUN** ] im Lichtintensitätsmodus 2 Sekunden lang gedrückt, um die Geräteeinstellung zu aktivieren.
2. Drücken Sie die Taste [ **^** ] oder [ **v** ], um die Einheit in der Reihenfolge zu ändern: Klux → Kfc → W/m<sup>2</sup>.
3. Drücken Sie die Taste [ **SUN** ], um die Einstellung zu bestätigen und zu verlassen.



### **UV-INDEX-MODUS:**

Anzeige des aktuellen UV-Index, der vom Außensensor erfasst wird. Der entsprechende Expositionspegel und die empfohlene Schutzanzeige werden ebenfalls angezeigt.

Schutzindikator  
vorschlagen





Expositionsniveau

### **SONNENBRANDZEITMODUS:**

Zur Anzeige der empfohlenen Sonnenbrandzeit entsprechend dem aktuellen UV-Level.



## **UV-INDEX & SONNENBRANDZEITPLAN**

Expositionsniveau	Niedrig		Mäßig			Hoch		Sehr hoch			Extrem			
UV-Index	1	2	3	4	5	6	7	8	9	10	11	12~16		
Sonnenbrandzeit	N/A		45 Minuten			30 Minuten		15 Minuten			10 Minuten			
Empfohlene Schutzanzeige	N/A		Mäßiger oder hoher UV-Anteil! Empfehlenswert sind Sonnenbrille, breiter Hut und langärmelige Kleidung.					Sehr hoher oder extremer UV-Level! Empfehlenswert sind Sonnenbrille, breiter Hut und langärmelige Kleidung. Wenn Sie im Freien bleiben müssen, sollten Sie unbedingt Schatten suchen.					 	

### **HINWEIS:**

- Die Sonnenbrandzeit basiert auf dem normalen Hauttyp, sie ist nur eine Referenz für die UV-Stärke. Im Allgemeinen gilt: Je dunkler die Haut ist, desto länger (oder mehr Strahlung) dauert es, bis die Haut betroffen ist.
- Die Lichtintensitätsfunktion dient zur Erkennung von Sonnenlicht.

### **MAX / MIN DATENSATZ**

Die Basisstation kann die gesammelten MAX / MIN Wetterdaten mit dem entsprechenden Zeitstempel aufzeichnen, so dass Sie sie leicht überprüfen können.

### **SO ZEIGEN SIE DIE GESPEICHERTEN MAXIMAL- UND MINIMALWERTE AN**

Im Normalmodus drücken Sie die Taste [ **MAX / MIN** ], um die Aufgezeichneten Höchst- und Tiefstwerte anzuzeigen. Die Reihenfolge der angezeigten Werte: MAX. Außentemperatur → MIN. Außentemperatur → MAX. Luftfeuchtigkeit außen → MIN. Luftfeuchtigkeit außen → MAX.

Temperatur (Innen oder aktueller Kanal) → MIN. Temperatur (Innen oder aktueller Kanal) → MAX. Luftfeuchtigkeit (Innen oder aktueller Kanal) → MIN. Luftfeuchtigkeit (Innen oder aktueller Kanal) → MAX. Durchschnittswindgeschwindigkeit → MAX. Böen → MAX. FEELS LIKE → MIN. FEELS LIKE → MAX. Taupunkt → MIN. Taupunkt → MAX Hitzeindex → MIN Hitzeindex → MAX. Windchill → MIN. Windchill → MAX UV-Index → MAX. Lichtintensität → MAX. Relativer Luftdruck → MIN. Relativer Luftdruck → MAX. Absoluter Luftdruck → MIN. Absoluter Luftdruck → MAX. Regenrate.

### SO LÖSCHEN SIE DIE MAX/MIN-AUFZEICHNUNGEN

Halten Sie die Taste [ MAX / MIN ] 2 Sekunden lang gedrückt, um die Daten der MAX- oder MIN-Aufzeichnungen zurückzusetzen.

#### HINWEIS:

Auf der LCD-Anzeige erscheint auch das Symbol " **MAX** " / " **MIN** ", " **HISTORY** "

### VERLAUFSDATEN DER LETZTEN 24 STUNDEN

Die Konsole speichert automatisch die Wetterdaten der letzten 24 Stunden.

1. Drücken Sie die Taste [ **HISTORY** ], um den Beginn der Wetterdaten der aktuellen Stunde zu überprüfen, z.B. die aktuelle Uhrzeit ist 7:25 Uhr, 8. März, das Display zeigt die Daten von 7:00 Uhr, 8. März.
2. Drücken Sie wiederholt die Taste [ **HISTORY** ], um ältere Messwerte der letzten 24 Stunden anzuzeigen, z.B. 6:00 Uhr (8. März), 5:00 Uhr (8. März), ....., 10:00 Uhr (7. März), 9:00 Uhr (7. März), 8:00 Uhr (7. März)

#### HINWEIS:

Auf der LCD-Anzeige erscheinen auch das Symbol " **HISTORY** ", Verlaufsdatensätze mit Uhrzeit und Datum.

### WETTERALARM-EINSTELLUNG

Der Wetter Alarm kann Sie über bestimmte Wetterbedingungen informieren. Sobald das Alarmkriterium erfüllt ist, wird der Alarmton aktiviert und das Alarmsymbol auf dem LCD-Bildschirm blinkt.

### SO STELLEN SIE DIE WARNUNG EIN

1. Drücken Sie [ **ALERT** ], um den gewünschten Wetteralarm in der in der folgenden Tabelle aufgeführten Reihenfolge auszuwählen und anzuzeigen:

Alarm Lesereihenfolge	Einstellbereich	Ausschnitt anzeigen	Standard
Alarm bei hoher Außentemperatur (aktueller Kanal)	-40°C ~ 80°C ~ 80°C	Außentemperatur & Luftfeuchtigkeit	40°C
Alarm bei niedriger Außentemperatur (aktueller Kanal)			0°C
Alarm bei hoher Außenluftfeuchtigkeit (aktueller Kanal)	1% ~ 99%		80%
Alarm bei niedriger Außenluftfeuchtigkeit (aktueller Kanal)			40%

Alarm bei hoher Innentemperatur (aktueller Kanal)	-40°C ~ 80°C ~ 80°C	Innenbereich CH Temperatur & Luftfeuchtigkeit	40°C
Alarm bei niedriger Innentemperatur (aktueller Kanal)			0°C
Alarm bei hoher Innenluftfeuchtigkeit (aktueller Kanal)	1% ~ 99%		80%
Alarm bei niedriger Innenluftfeuchtigkeit (aktueller Kanal)			40%
Durchschnittliche Windgeschwindigkeit	0.1m/s ~ 50m/s ~ 50m/s	Windrichtung & -geschwindigkeit	17.2m/s
"Feels Like" Höchstwert-Alarm	-65°C ~ 50°C ~ 50°C	Wetterindex	20°C
"Feels Like" Niedrigwert-Alarm			0°C
Taupunkt Höchstwert-Alarm	-40°C ~ 80°C ~ 80°C		10°C
Taupunkt Niedrigwert-Alarm			-10°C
Wärmeindex Höchstwert-Alarm	26°C ~ 50°C ~ 50°C		30°C
Windkühlfaktor Niedrigwert-Alarm	-65°C ~ 18°C ~ 18°C		0°C
UV-Index Höchstwert-Alarm	1 ~ 16	UV- und Lichtintensität	10
Lichtintensität Höchstwert-Alarm	0.01 ~ 200.0Klux		100Klux
Luftdruckabfall	1hPa ~ 10hPa	Barometer	3hPa
Stündliche Niederschläge	1mm ~ 1000mm	Niederschlag	100mm

- Halten Sie die Taste **[ALERT]** 2 Sekunden lang gedrückt, um die Alarmeinrichtung einzugeben, und die Alarmmeldung blinkt.
- Drücken Sie die Taste **[^]** oder **[v]**, um den Wert einzustellen, oder halten Sie die Taste gedrückt, um schnell zu wechseln.
- Drücken Sie die Taste **[ALERT]**, um den Wert zu bestätigen.
- Drücken Sie die Taste **[ALARM]**, um den betreffenden Alarm ein- und auszuschalten.
- Drücken Sie die Taste **[ALERT]**, um zur nächsten Alarmmeldung zu gelangen.

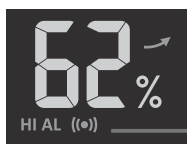

Warnung an

Hoch / Niedrig  
Warnung an



Warnung aus

Warnung aus

- Drücken Sie eine beliebige Taste auf der Vorderseite, um den Alarm zu speichern, und kehren Sie zum Normalmodus zurück, ohne Drücken einer Taste kehren Sie nach 30 Sekunden automatisch in den Normalmodus zurück.

### SO DEAKTIVIEREN SIE DEN WARNALARM

Drücken Sie die Taste **[ALARM / SNOOZE]**, um den Alarm auszuschalten oder den Alarm nach 2 Minuten automatisch ausschalten zu lassen.

### HINWEIS:

- Sobald der Alarm ausgelöst wird, ertönt der Alarm für 2 Minuten und das entsprechende Alarmsymbol und die Messwerte blinken.
- Wenn der Alarm nach 2 Minuten automatisch ausgeschaltet wird, blinken das Alarmsymbol und die Messwerte weiterhin, bis der Wetterwert außerhalb des Alarmbereichs liegt.

- Der Wetteralarm ertönt erneut, wenn die Wetterwerte wieder in den Alarmbereich fallen.

### HINTERGRUNDBELEUCHTUNG

Die Hintergrundbeleuchtung der Haupteinheit kann mit dem Schiebeschalter [ OFF / HI / LO ] eingestellt werden, um die entsprechende Helligkeit auszuwählen:

- Schieben Sie die Position [ HI ] für die hellere Hintergrundbeleuchtung an.
- Schieben Sie die Position [ LO ] für die Dimmer-Hintergrundbeleuchtung an.
- Schieben Sie das Gerät in die Position [ OFF ] und schalten Sie die Hintergrundbeleuchtung aus.

### ANZEIGEKONTRAST

Drücken Sie die Taste [ ⓪ / ^ ] im Normalmodus, um den LCD-Kontrast einzustellen und so den Tischfuß oder den Wandhalterwinkel anzupassen.

## WARTUNG

### BATTERIEWECHSEL

Wenn die Anzeige "  " im OUT- oder IN-Bereich angezeigt wird, zeigt dies an, dass die Batterieversorgung des 7-IN-1-Sensors im Außenbereich bzw. des Stromkanalsensors schwach ist. Bitte ersetzen Sie die Batterien durch neue.

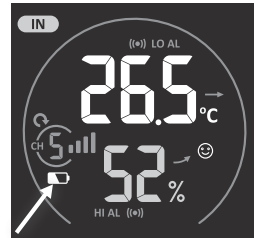
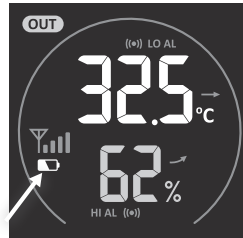

### DRAHTLOSER 7-IN-1 SENSOR WARTUNG



#### ERSETZEN SIE DIE WINDFAHNE

Lösen und entfernen Sie die Windfahne zum Austausch.

#### ERSETZEN SIE DEN WINDSCHUTZ

1. Lösen und entfernen Sie die obere Kappe.
2. Entfernen Sie die Windkappe zum Austausch.

#### REINIGUNG HYGRO-THERMO-SENSOR

1. Entfernen Sie die beiden Schrauben an der Unterseite des Strahlenschutzes.
2. Ziehen Sie den das Schutzschild vorsichtig heraus.
3. Entfernen Sie vorsichtig Schmutz oder Insekten auf dem Sensor und dem Lüfter (lassen Sie die Sensoren nicht nass werden).
4. Reinigen Sie das Schutzschild mit Wasser, um Schmutz und Insekten zu entfernen.
5. Montieren Sie alle Teile wieder, wenn sie sauber und vollständig getrocknet sind.

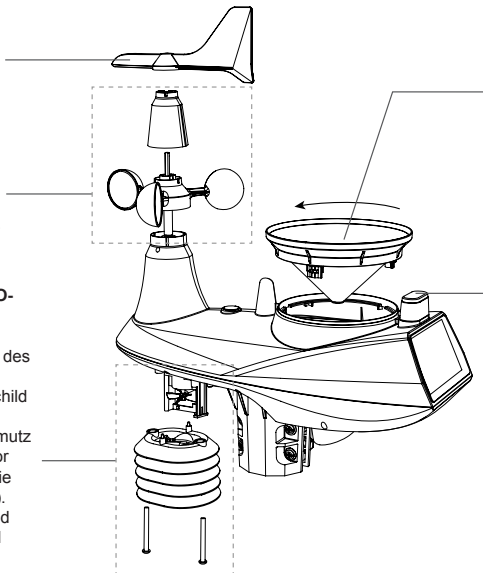

#### REINIGUNG DES REGENSAMMLERS

1. Drehen Sie den Regensammler um 30° gegen den Uhrzeigersinn.
2. Entfernen Sie vorsichtig den Regensammler.
3. Reinigen und entfernen Sie alle Ablagerungen und Insekten.
4. Installieren Sie den Regensammler wieder, wenn er sauber und vollständig getrocknet ist.

#### REINIGUNG DES UV-SENSORS UND KALIBRIERUNG

- Für eine präzise UV-Messung reinigen Sie die UV-Sensor-Abschluss Scheibe vorsichtig mit einem feuchten Mikrofasertuch.
- Mit der Zeit wird sich der UV-Sensor von Natur aus verschlechtern. Der UV-Sensor kann mit einem UV-Messgerät kalibriert werden, siehe Abschnitt Kalibrierung auf der vorherigen Seite für Informationen zur UV-Sensorkalibrierung.

## FEHLERBEHEBUNG

Probleme	Lösung
Die 7-in-1-Funksensorverbindung ist unterbrochen oder hat keine Verbindung	<ol style="list-style-type: none"><li>1. Stellen Sie sicher, dass sich der Sensor innerhalb des Übertragungsbereichs befindet.</li><li>2. Wenn es immer noch nicht funktioniert, setzen Sie den Sensor zurück und synchronisieren Sie ihn mit der Basisstation neu.</li></ol>
Der drahtlose Innensensor ist zeitweise unterbrochen oder ohne Verbindung	<ol style="list-style-type: none"><li>1. Stellen Sie sicher, dass sich der Sensor innerhalb des Übertragungsbereichs befindet.</li><li>2. Stellen Sie sicher, dass der angezeigte Kanal mit der Kanalauswahl am Sensor übereinstimmt</li><li>3. Wenn es immer noch nicht funktioniert, setzen Sie den Sensor zurück und synchronisieren Sie ihn mit der Basisstation neu.</li></ol>
Keine W-LAN Verbindung	<ol style="list-style-type: none"><li>1. Überprüfen Sie, ob das W-LAN Symbol auf dem Display angezeigt wird, es sollte immer eingeschaltet sein.</li><li>2. Stellen Sie sicher, dass Sie eine Verbindung zum 2,4G-Band, aber nicht zum 5G-Band Ihres W-LAN Routers herstellen.</li></ol>
Daten werden nicht an Wunderground.com oder weathercloud.net gesendet.	<ol style="list-style-type: none"><li>1. Vergewissern Sie sich, dass Ihre Stations-ID und Ihr Stationsschlüssel korrekt sind.</li><li>2. Stellen Sie sicher, dass Datum und Uhrzeit auf dem Tablet korrekt sind. Wenn sie falsch sind, melden Sie möglicherweise alte Daten, nicht Echtzeitdaten.</li><li>3. Stellen Sie sicher, dass Ihre Zeitzone richtig eingestellt ist. Wenn sie falsch eingestellt ist, melden Sie möglicherweise alte Daten, nicht Echtzeitdaten.</li></ol>
Gesamtdarstellung des Graphen der Niederschlagsansammlung auf Wunderground um 1 Stunde verschoben (während der Sommerzeit)	<ol style="list-style-type: none"><li>1. Vergewissern Sie sich, dass die Zeitzone des Gerätes auf Wunderground korrekt eingestellt ist.</li><li>2. Stellen Sie sicher, dass die Zeitzone und die Sommerzeit auf Ihrer Basisstation korrekt sind.</li><li>3. Wenn Sie Ihre Station außerhalb der US-Zeitzone in Wunderground lokalisiert haben, ist die Sommerzeit ungültig. Um dieses Problem zu beheben, deaktivieren Sie bitte die DST-Funktion in der Konsole.</li></ol>
Niederschlag ist nicht korrekt	<ol style="list-style-type: none"><li>1. Bitte halten Sie den Regensammler sauber</li><li>2. Stellen Sie sicher, dass die Kippwanne im Inneren reibungslos funktionieren kann.</li></ol>
Temperaturmessung zu hoch am Tag	<ol style="list-style-type: none"><li>1. Überprüfen Sie den Lüfter im Inneren des Strahlenschutzes, um sicherzustellen, dass er ordnungsgemäß funktionieren kann.</li><li>2. Achten Sie darauf, dass sich die Sensoranordnung nicht zu nahe an wärmeerzeugenden Quellen oder Hindernissen wie Gebäuden, Gehwegen, Wänden oder Klimaanlage befindet.</li></ol>

## VORSICHTSMASSNAHMEN

- Es wird dringend empfohlen, das "Benutzerhandbuch" zu beachten und zu lesen. Der Hersteller und Lieferant kann keine Verantwortung für fehlerhafte Messwerte, verlorene Exportdaten und Folgen bei ungenauer Messung übernehmen.
- Dieses Produkt ist nur für den Gebrauch im Haushalt als Hinweis auf die Wetterbedingungen bestimmt. Dieses Produkt darf nicht für medizinische Zwecke oder zur Information der Öffentlichkeit verwendet werden
- Setzen Sie das Gerät nicht übermäßiger Gewalt, Stößen, Staub, Temperatur oder



Feuchtigkeit aus.

- Decken Sie die Lüftungsöffnungen nicht mit Gegenständen wie Zeitungen, Vorhängen usw. ab.
- Die Platzierung dieses Produkts auf bestimmten Holzarten kann zu Schäden an der Verarbeitung führen, für die der Hersteller nicht verantwortlich ist. Beachten Sie die Pflegehinweise des Möbelherstellers.
- Dieses Produkt ist kein Spielzeug. Außerhalb der Reichweite von Kindern aufbewahren.
- Die Konsole ist nur für den Einsatz im Innenbereich vorgesehen.
- Stellen Sie die Basisstation mindestens 20 cm entfernt von Personen auf.
- Die Konsole sollte nur mit dem Netzteil mit dem Herstellernamen Hua Xu Electronics Factory mit der Modellnummer: HX075-0501000-AA (AU) oder HX075-0501000-AU (US) oder HX075-0501000-AX (EU+UK) verwendet werden.



## SPEZIFIKATIONEN

### BASISSTATION

#### **Allgemeine Spezifikation**

Abmessungen (B x H x T)	215 x 172 x 29mm (8.5 x 6.8 x 1.1in)
Gewicht	639g (mit Batterien)
Hauptstrom	DC 5V, 1A Adapter
Backup-Batterie	3 x 1,5V Batterien der Größe AAA (alkalisch empfohlen)
Betriebstemperaturbereich	-5°C ~ 50°C

#### **Spezifikation der Wi-Fi-Kommunikation**

Wi-fi-Standard	802.11 b/g/n
Wi-fi Betriebsfrequenz :	2.4GHz
Unterstützter Router-Sicherheitstyp	WPA/WPA2, OPEN, WEP (WEP unterstützt nur hexadezimalen Passwort)
Unterstütztes Gerät zur Einrichtung der Benutzeroberfläche	Eingebautes Wi-fi mit AP-Modus Funktion Smart Devices, Laptops oder PCs: Android Smartphone, Android Pad, iPhone, iPad oder Windows / Mac-Computer
Empfohlener Webbrowser für die Einrichtung der Benutzeroberfläche	Webbrowser, die HTML 5 unterstützen, wie beispielsweise die neueste Version von Chrome, Safari, Edge, Firefox oder Opera.

#### **Kabellose Sensorseite Kommunikationspezifikation**

Unterstützende Sensoren	1 Drahtloser 7-IN-1 Wetteraußensensor und bis zu 7 Drahtlose Hygro-Thermo-Innensensoren
HF-Frequenz (je nach Landesversion)	915Mhz (US-Version) / 868Mhz (EU- oder UK-Version) / 917Mhz (AU-Version)
HF-Übertragungsbereich	150m

#### **Zeitbezogene Funktionspezifikation**

Zeitanzeige	HH: MM: SS
Stundenformat	12 Stunden AM / PM oder 24 Stunden
Datumsanzeige	DD / MM oder MM / DD / DD
Zeitsynchronisationsverfahren	Über Internet-Zeitserver zur Synchronisation des UTCs
Wochentags Sprachen	DE / DE / FR / ES / IT / IT / NL / RU
Zeitzone	+13 ~ -12 Stunden
DST	AUTO / OFF

#### **Barometeranzeige & Funktionspezifikation**

**Hinweis:** Die folgenden Details sind so aufgelistet, wie sie auf der Konsole angezeigt oder bedient werden.

Barometereinheit	hPa, inHg und mmHg
Messbereich	540 ~ 1100hPa (relativer Einstellbereich 930 ~ 1050hPa)
Genauigkeit	(700 ~ 1100hPa $\pm$ 5hPa) / (540 ~ 696hPa $\pm$ 8hPa) (20.67 ~ 32.48inHg $\pm$ 0.15inHg) / (15.95 ~ 20.55inHg $\pm$ 0.24inHg) (525 ~ 825mmHg $\pm$ 3.8mmHg) / (405 ~ 522mmHg $\pm$ 6mmHg) Typisch bei 25°C (77°F)
Auflösung	1hPa / 0.01inHg / 0.1mmHg / 0.1mmHg
Wettervorhersage	Sonnig / Klar, Leicht bewölkt, Bewölkt, Regen, Regnerisch, Regnerisch / Sturm und Schnee
Anzeigemodi	Strom
Speichermodi	Historische Daten der letzten 24 Stunden, täglich Max / Min
Alarm	Druckänderungsalarm

### Innen-/Außentemperaturanzeige & Funktionsspezifikation

**Hinweis:** Die folgenden Details sind so aufgelistet, wie sie auf der Konsole angezeigt oder bedient werden.

Temperatureinheit	°C und °F
Genauigkeit im Innen- und Außenbereich	-40 ~ 50°C $\pm$ 0.4°C (-40 ~ 140°F $\pm$ 0.7°F)
Auflösung	°C / °F (1 Dezimalstelle)
Anzeigemodi	Strom
Speichermodi	Historische Daten der letzten 24 Stunden, täglich Max / Min
Alarm	Hi / Lo Temperaturalarm

### Innen-/Außenluftfeuchtigkeitsanzeige & Funktionsspezifikation

**Hinweis:** Die folgenden Details sind so aufgelistet, wie sie auf der Konsole angezeigt oder bedient werden.

Feuchteinheit	%
Genauigkeit im Innen- und Außenbereich	1 ~ 90% RH $\pm$ 2.5% RH @ 25°C (77°F) 90 ~ 99% RH $\pm$ 3.5% RH @ 25°C (77°F)
Auflösung	1%
Anzeigemodi	Strom
Speichermodi	Historische Daten der letzten 24 Stunden, Max / Min
Alarm	Hi / Lo Luftfeuchtigkeitsalarm

### Windgeschwindigkeits- und Richtungsanzeige sowie Funktionsspezifikation

**Hinweis:** Die folgenden Details sind so aufgelistet, wie sie auf der Konsole angezeigt werden oder bedient werden.

Windgeschwindigkeitseinheit	mph, m/s, km/h und Knoten
Anzeigebereich der Windgeschwindigkeit	0 ~ 112mph, 50m/s, 180km/h, 97 Knoten
Auflösung	mph, m/s, km/h und Knoten (1 Dezimalstelle)
Geschwindigkeitsgenauigkeit	< 5m/s: +/- 0,5m/s; > 5m/s: +/- 6% (je nachdem, was größer ist)
Anzeigemodus	Böe / Durchschnittlich
Speichermodi	Historische Daten der letzten 24 Stunden, Durchschnittliche/ maximale Böen
Alarm	Hoher Windgeschwindigkeitsalarm (durchschnittlich)
Anzeigemodus der Windrichtung	16 Richtungen oder 360 Grad

**Regenanzeige & Funktionsspezifikation**

**Hinweis:** Die folgenden Details sind so aufgelistet, wie sie auf der Konsole angezeigt oder bedient werden.

Einheit für Niederschlag	mm und in
Genauigkeit bei Regenfällen	± 7% oder 1 Spitze
Niederschlagsbereich	0 ~ 19999mm (0 ~ 787.3 in)
Auflösung	0.254mm (3 Dezimalstellen in mm)
Anzeigemodi	Strom
Speichermodi	Historische Daten der letzten 24 Stunden, Max
Niederschlagsanzeigemodus	Stündlich / Täglich / Wöchentlich / Monatlich / Gesamtregenmenge
Alarm	Hoher Täglicher Niederschlagsalarm

**UV-INDEX ANZEIGE UND FUNKTIONSSPEZIFIKATION**

**Hinweis:** Die folgenden Details werden so aufgelistet, wie sie auf der Konsole angezeigt oder bedient werden.

Anzeigebereich	0 ~ 16
Auflösung	1 Dezimalstelle
Anzeigemodus	UV-Index, Sonnenbrandzeit
Speichermodi	Historische Daten der letzten 24 Stunden, Max
Alarm	Hoher UV-Alarm

**LICHTSTÄRKE ANZEIGE UND FUNKTIONSSPEZIFIKATION**

**Hinweis:** Die folgenden Details sind aufgelistet, wie sie auf der Konsole angezeigt werden oder bedient werden

Lichtintensitätseinheit	Klux, Kfc und W/m <sup>2</sup>
Anzeigebereich	0 ~ 200Klux
Auflösung	Klux, Kfc und W/m <sup>2</sup> (2 Dezimalstellen)
Speichermodi	Historische Daten der letzten 24 Stunden, Max
Alarm	Warnung vor hoher Lichtintensität

**Wetterindexanzeige & Funktionsspezifikation**

**Hinweis:** Die folgenden Details sind aufgelistet, wie sie auf der Konsole angezeigt werden oder bedient werden

Wetter-Index-Modus	Feels Like, Windkühlfaktor, Wärmeindex und Taupunkt
Fühlt sich an wie ein Anzeigebereich	-65 ~ 50°C
Taupunktanzeigebereich	-20 ~ 80°C
Anzeigebereich des Wärmeindex	26 ~ 50°C
Anzeigebereich Windchill	-65 ~ 18°C (Windgeschwindigkeit >4,8km/h)
Anzeigemodi	Strom
Speichermodi	Historische Daten der letzten 24 Stunden, Max / Min
Alarm	Fühlt sich an wie Hi/Lo Alert; Taupunkt Hi/Lo Alert; Wärmeindex Hi Alert, Wind Chill Lo Alert

**KABELLOSER 7-IN-1-SENSOR**

Abmessungen (B x H x T)	370,5 x 334 x 144,5 mm (14,6 x 13,1 x 5,7 Zoll)
Gewicht	1096g (mit Batterien)
Hauptstrom	3 x AA Batterien 1,5V Größe (Lithium-Batterien empfohlen)
Wetterdaten	Temperatur, Luftfeuchtigkeit, Windgeschwindigkeit, Windrichtung, Niederschlag, UV- und Lichtintensität

HF-Übertragungsbereich	150m
RF-Frequenz (abhängig von der Landesversion)	915Mhz (US) / 868Mhz (EU, UK) / 917Mhz (AU)
Übertragungsintervall	- 12 Sekunden für UV-, Lichtintensitäts-, Windgeschwindigkeits- und Windrichtungsdaten - 24 Sekunden für Temperatur-, Feuchte- und Regendaten
Betriebsbereich	-40 ~ 60°C (-40 ~ 140°F) Lithium-Batterien erforderlich

## **KABELLOSER THERMO-HYGRO INDOOR-SENSOR FÜR DEN INNENBEREICH**

Abmessungen (B x H x T)	60 x 113 x 39,5 mm (2,4 x 4,4 x 1,6 Zoll)
Gewicht	144g (mit Batterien)
Hauptstrom	2 x AA Batterien 1,5V Größe (Lithium-Batterien empfohlen)
Wetterdaten	Temperatur und Luftfeuchtigkeit
HF-Übertragungsbereich	150m
RF-Frequenz (abhängig von der Landesversion)	915Mhz (US) / 868Mhz (EU, UK) / 917Mhz (AU)
Übertragungsintervall	60 Sekunden für Temperatur und Luftfeuchtigkeit
Betriebsbereich	-40 ~ 60°C (-40 ~ 140°F) Lithium-Batterien erforderlich



## **EG-KONFORMITÄTSERKLÄRUNG**

**CE** Hiermit erklärt die Bresser GmbH, dass der Funkanlagentyp mit Artikelnummer: WSX3001 der Richtlinie 2014/53/EU entspricht. Der vollständige Text der EG-Konformitätserklärung ist unter der folgenden Internetadresse verfügbar:  
[www.bresser.de/download/WSX3001/CE/WSX3001\\_CE.pdf](http://www.bresser.de/download/WSX3001/CE/WSX3001_CE.pdf)

## **HINWEISE ZUR REINIGUNG**

- Trennen Sie das Gerät vor der Reinigung von der Stromquelle oder entfernen Sie die Batterien!
- Reinigen Sie das Gerät nur äußerlich mit einem trockenen Tuch. Um eine Beschädigung der Elektronik zu vermeiden, verwenden Sie keine Reinigungsflüssigkeit.
- Schützen Sie das Gerät vor Staub und Feuchtigkeit.

## **ENTSORGUNG**

-  Entsorgen Sie die Verpackungsmaterialien sortenrein. Beachten Sie bitte bei der Entsorgung des Geräts die aktuellen gesetzlichen Bestimmungen. Informationen zur fachgerechten Entsorgung erhalten Sie bei den kommunalen Entsorgungsdienstleistern oder dem Umweltamt.
-  Werfen Sie Elektrogeräte nicht in den Hausmüll! Gemäß der Europäischen Richtlinie 2002/96/EG über Elektro- und Elektronik-Altgeräte und deren Umsetzung in nationales Recht, müssen verbrauchte Elektrogeräte getrennt gesammelt und einer umweltgerechten Wiederverwertung zugeführt werden.
-  Sie wünschen eine ausführliche Anleitung zu diesem Produkt in einer bestimmten Sprache? Dann besuchen Sie unsere Website über nachfolgenden Link (QR Code) für verfügbare Versionen. Alternativ können Sie uns auch eine E-Mail an die Adresse [manuals@bresser.de](mailto:manuals@bresser.de) schicken oder eine Nachricht unter +49 (0) 28 72 – 80 74-220\* hinterlassen. Bitte geben Sie stets Ihren Namen, Ihre genaue Adresse, eine gültige Telefonnummer und E-Mail-Adresse sowie die Artikelnummer und -bezeichnung an.



- <sup>1</sup> Batterie enthält Cadmium  
<sup>2</sup> Batterie enthält Quecksilber  
<sup>3</sup> Batterien enthalten Blei

## **GARANTIE & SERVICE**

Die reguläre Garantiezeit beträgt 5 Jahre und beginnt am Tag des Kaufs. Die vollständigen

Garantiebedingungen und Serviceleistungen können Sie unter [www.bresser.de/garantiebedingungen](http://www.bresser.de/garantiebedingungen) einsehen. Sie wünschen eine ausführliche Anleitung zu diesem Produkt in einer bestimmten Sprache? Dann besuchen Sie unsere Website über nachfolgenden Link (QR Code) für verfügbare Versionen. Alternativ können Sie uns auch eine E-Mail an die Adresse [manuals@bresser.de](mailto:manuals@bresser.de) schicken oder eine Nachricht unter +49 (0) 28 72 – 80 74-220\* hinterlassen. Bitte geben Sie stets Ihren Namen, Ihre genaue Adresse, eine gültige Telefonnummer und E-Mail-Adresse sowie die Artikelnummer und -bezeichnung an.

\*Lokale Rufnummer in Deutschland (Die Höhe der Gebühren je Telefonat ist abhängig vom Tarif Ihres Telefonanbieters); Anrufe aus dem Ausland sind mit höheren Kosten verbunden.



**MANUAL DOWNLOAD:**



[www.bresser.de/download/WSX3001](http://www.bresser.de/download/WSX3001)



**SERVICE AND WARRANTY:**



[www.bresser.de/warranty\\_terms](http://www.bresser.de/warranty_terms)

## **A PROPOS DE CE MODE D'EMPLOI**

---



Ce mode d'emploi fait partie intégrante de l'appareil.

Veillez lire les consignes de sécurité et le mode d'emploi attentivement avant utilisation.

Conservez ce mode d'emploi pour consultation ultérieure. Lorsque l'appareil est vendu ou donné à un tiers, le mode d'emploi doit être fourni au nouveau propriétaire/utilisateur du produit.



Ce symbole représente un avertissement. Pour garantir une utilisation en toute sécurité, respectez toujours les instructions décrites dans cette documentation.



Ce symbole est suivi d'un conseil d'utilisation.

## **AVERTISSEMENTS - GÉNÉRALITÉS**

---

- **Risque d'électrocution** — Cet appareil contient des composants électroniques qui fonctionnent via une alimentation électrique (bloc secteur et/ou piles). Les enfants ne peuvent utiliser cet appareil que sous la surveillance d'un adulte. N'utilisez l'appareil que de la façon décrite dans le manuel, autrement vous encourez le risque de subir une électrocution.
- **Risque de suffocation** — Les enfants ne peuvent utiliser cet appareil que sous la surveillance d'un adulte. Veuillez conserver le matériel d'emballage, tel que les sacs en plastiques et les élastiques, hors de portée des enfants, car ces matériaux présentent un risque de suffocation.
- **Risque de brûlure chimique** — Gardez les piles hors de portée des enfants ! Veuillez à insérer les piles correctement. Des piles qui fuient peuvent entraîner des brûlures chimiques. Évitez le contact entre l'acide des piles et la peau, les yeux et les muqueuses. En cas de contact, rincez immédiatement la partie touchée avec beaucoup d'eau et contactez un médecin.
- **Risque d'incendie/explosion** — N'exposez pas l'appareil à des températures élevées. Utilisez uniquement les piles recommandées. Ne court-circuitez pas l'appareil ou les piles et ne les jetez pas au feu. Une chaleur excessive ou une manipulation inappropriée peut entraîner un court-circuit, un incendie ou une explosion.
- Ne démontez pas l'appareil. En cas de dysfonctionnement, contactez votre revendeur. Le revendeur prendra contact avec le service technique et enverra l'appareil pour réparation le cas échéant.
- Utilisez uniquement les piles recommandées. Veuillez toujours remplacer des piles faibles ou usagées par un jeu complet de piles neuves pleinement chargées. N'utilisez pas des piles de marques ou de capacités différentes. Les piles doivent être retirées de l'appareil si celui-ci n'est pas utilisé pendant une période prolongée.

## **CONTENU DE LA LIVRAISON**

---

Station de base, 7-in-1 Capteur extérieur, Capteur intérieur thermo-hygro, Adaptateur AC/DC (5V), mode d'emploi

## **AVANT L'UTILISATION**

---

- Nous vous recommandons d'utiliser des piles alcalines. Si la température passe fréquemment en-dessous de 0°C (32°F), nous vous recommandons d'utiliser des piles au lithium.
- Évitez d'utiliser des piles rechargeables. (Les piles rechargeables ne peuvent pas satisfaire aux spécifications d'alimentation requises.)
- Insérez les piles avant la première utilisation en respectant la polarité dans le compartiment des piles. Connectez l'adaptateur AC/DC à la station de base et insérez 3 piles AAA comme alimentation de secours. 3 piles AA sont nécessaires pour le Multisensor et 2 piles AA pour le capteur intérieur.

## TABLE DES MATIÈRES

A PROPOS DE CE MODE D'EMPLOI . . . . .	102
 AVERTISSEMENTS - GÉNÉRALITÉS . . . . .	102
CONTENU DE LA LIVRAISON . . . . .	102
AVANT L'UTILISATION . . . . .	102
INTRODUCTION . . . . .	104
VUE D'ENSEMBLE . . . . .	104
CONSOLE . . . . .	104
ÉCRAN LCD . . . . .	105
CAPTEUR HYGRO-THERMO INTÉRIEUR SANS FIL . . . . .	105
CAPTEUR 7-EN-1 SANS FIL . . . . .	106
INSTALLATION ET CONFIGURATION . . . . .	107
INSTALLATION DU CAPTEUR 7-EN-1 SANS FIL . . . . .	107
INSTALLATION DE LA CONSOLE . . . . .	110
SYNCHRONISATION DE CAPTEUR(S) SANS FIL SUPPLÉMENTAIRE(S) (OPTIONNEL) . . . . .	111
ORIENTATION DU CAPTEUR 7-EN-1 SANS FIL VERS LE SUD . . . . .	111
CRÉATION D'UN COMPTE SUR LE SERVEUR MÉTÉO ET CONFIGURATION DE LA CONNEXION WIFI	111
CRÉATION D'UN COMPTE WEATHER UNDERGROUND . . . . .	111
CRÉATION D'UN COMPTE WEATHERCLOUD . . . . .	113
CRÉATION D'UN COMPTE AWEKAS . . . . .	114
CONFIGURATION DE LA CONNEXION AU SERVEUR MÉTÉO . . . . .	115
PARAMETRES AVANCÉS DANS L'INTERFACE WEB . . . . .	117
VISUALISATION DE VOS DONNÉES METEO DANS WUNDERGROUND . . . . .	118
VISUALISATION DE VOS DONNÉES METEO DANS WEATHERCLOUD . . . . .	118
MISE A JOUR DU FIRMWARE . . . . .	118
AUTRES PARAMETRES ET FONCTIONS DE LA CONSOLE . . . . .	119
RÉGLAGE MANUEL DE L'HORLOGE . . . . .	119
PHASE DE LA LUNE . . . . .	120
HEURE DE LEVER ET DE COUCHER DU SOLEIL . . . . .	120
RÉGLAGE DE L'HEURE DE L'ALARME . . . . .	120
ACTIVATION DE L'ALARME ET DE LA FONCTION DE PRE-ALARME DE TEMPERATURE . . . . .	121
FONCTION TEMPÉRATURE / HUMIDITÉ . . . . .	121
INDICATEUR DE TENDANCE . . . . .	122
VENT . . . . .	122
INDICE MÉTÉO . . . . .	124
PRÉVISIONS MÉTÉO . . . . .	124
PRESSION BAROMÉTRIQUE . . . . .	125
PRECIPITATIONS . . . . .	125
ENREGISTREMENT DES DONNÉES MAX / MIN . . . . .	127
HISTORIQUE DES DONNEES DES DERNIERES 24 HEURES . . . . .	127
RÉGLAGE DE L'ALERTE METEO . . . . .	127
RETROECLAIRAGE . . . . .	129
CONTRASTE DE L'AFFICHAGE . . . . .	129
MAINTENANCE . . . . .	129
REMPACEMENT DES PILES . . . . .	129
MAINTENANCE DU CAPTEUR 7-EN-1 SANS FIL . . . . .	130
DÉPANNAGE . . . . .	130
MISES EN GARDE . . . . .	131
SPÉCIFICATIONS . . . . .	131
CONSOLE . . . . .	131
CAPTEUR 7-EN-1 SANS FIL . . . . .	134
CAPTEUR INTERIEUR THERMO-HYGRO SANS FIL . . . . .	134
DÉCLARATION DE CONFORMITÉ CE . . . . .	135
REMARQUES SUR LE NETTOYAGE . . . . .	135
ÉLIMINATION . . . . .	135
GARANTIE & RÉPARATION . . . . .	135

## INTRODUCTION

Nous vous remercions d'avoir choisi la station météo Wifi équipée d'un capteur professionnel 7-en-1. Ce système recueille et télécharge automatiquement des données météo précises sur les sites internet Weather Underground et Weathercloud. Ce service météo bien connu vous permet de télécharger vos données météo locales par le biais de stations météo personnelles automatisées (PWS). Vous pouvez ensuite accéder à vos données météo sur le site et les télécharger librement. Ce produit propose aux observateurs météo professionnels ou aux passionnés de météo d'excellentes performances avec une large gamme d'options et de capteurs. Vous disposerez de vos propres prévisions météo, des valeurs minimales/maximales et moyennes pour presque toutes les variables météo sans utiliser d'ordinateur.

Le capteur 7-en-1 mesure la température extérieure, l'humidité, le vent, les précipitations, le rayonnement UV et la luminosité. Jusqu'à 7 capteurs d'humidité et de température individuels peuvent être ajoutés. Ce réseau de capteurs transmet en continu les données météo vers la console. Les deux capteurs sont entièrement assemblés et calibrés pour une installation facile. Ils transmettent les données à la console à une fréquence radio basse puissance sur une distance pouvant atteindre 150 m (en ligne droite).

Dans la console, les processeurs haute vitesse intégrés analysent les données météo reçues et ces données en temps réel peuvent être partagées sur [Wunderground.com](http://Wunderground.com) et [weathercloud.net](http://weathercloud.net) via votre routeur Wifi. La console peut également se synchroniser avec un serveur horaire sur internet pour indiquer une heure précise et horodater les données météo. L'écran LCD couleur montre des données météo avec des fonctions avancées, telles qu'une alarme en cas de valeurs hautes/basses, indice météo différent et enregistrements MAX/MIN. Avec les fonctions de calibration, de lever et de coucher du soleil et de phase de la lune, ce système offre une véritable station météo personnalisée mais aussi professionnelle pour votre propre jardin.

### REMARQUE :

Le présent mode d'emploi contient des informations utiles sur l'utilisation et l'entretien adapté de ce produit. Veuillez lire ce mode d'emploi dans son intégralité afin de pleinement comprendre ses fonctionnalités et gardez-le à portée de main pour consultation ultérieure.

## VUE D'ENSEMBLE

### CONSOLE

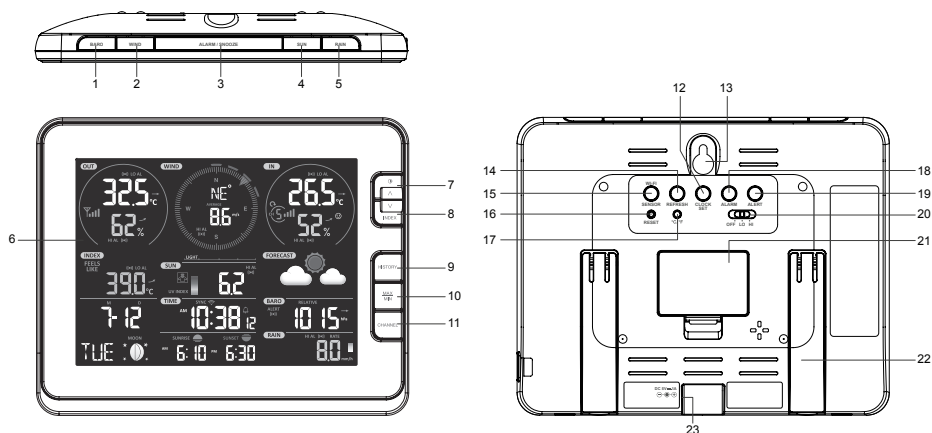

- |                                   |                                      |  |
|-----------------------------------|--------------------------------------|--|
| 1. Touche [ <b>BARO</b> ]         | 10. Touche [ <b>MAX / MIN</b> ]      | 17. Touche [ <b>°C / °F</b> ]                        |
| 2. Touche [ <b>WIND</b> ]         | 11. Touche [ <b>CHANNEL</b> ]        | 18. Touche [ <b>ALARM</b> ]                          |
| 3. Touche [ <b>ALARM/SNOOZE</b> ] | 12. Touche [ <b>CLOCK SET</b> ]      | 19. Touche [ <b>ALERT</b> ]                          |
| 4. Touche [ <b>SUN</b> ]          | 13. Support de montage mural         | 20. Interrupteur coulissant [ <b>OFF / HI / LO</b> ] |
| 5. Touche [ <b>RAIN</b> ]         | 14. Touche [ <b>REFRESH</b> ]        | 21. Couverture du compartiment des piles             |
| 6. Écran LCD                      | 15. Touche [ <b>SENSOR / WI-FI</b> ] | 22. Pied de table                                    |
| 7. Touche [ <b>☉ / ▲</b> ]        | 16. Touche [ <b>RESET</b> ]          | 23. Prise  |
| 8. Touche [ <b>INDEX / ▼</b> ]    | 17. Touche [ <b>°C / °F</b> ]        |  |
| 9. Touche [ <b>HISTORY</b> ]      |                                      |  |



## ÉCRAN LCD

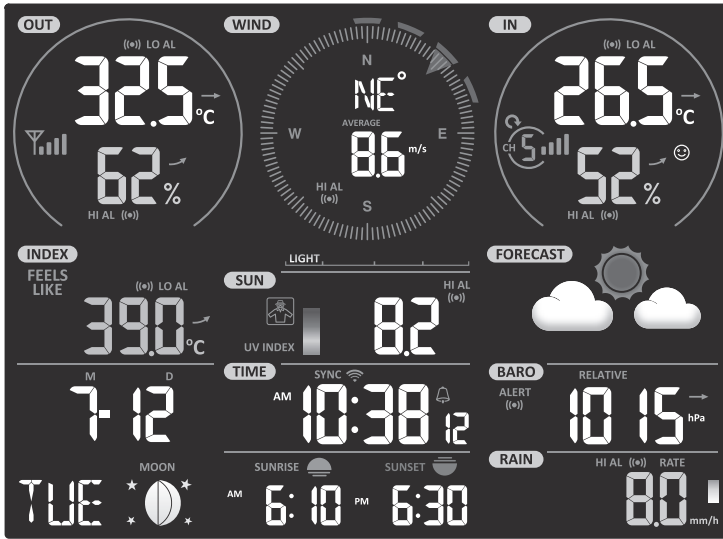

1	2	3
4	5	6
7	8	9
	10	11

### Section d'affichage :

1. Température et humidité extérieure
2. Direction et vitesse du vent
3. Température et humidité intérieure (Ch)
4. Indice météo
5. Indice UV et intensité lumineuse (SUN)
6. Prévisions météo
7. Calendrier et phase de la lune
8. Heure / alarme
9. Baromètre
10. Heure de lever et de coucher du soleil
11. Précipitations et pluviométrie

## CAPTEUR HYGRO-THERMO INTÉRIEUR SANS FIL

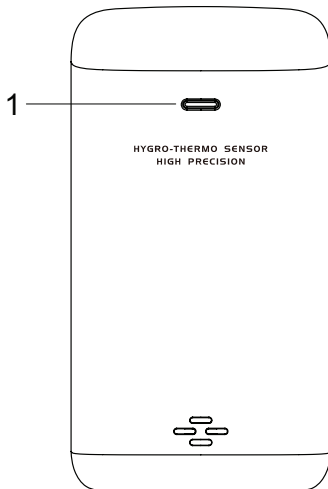

1. LED d'état de transmission
2. Support de montage mural
3. Interrupteur coulissant de changement de canal

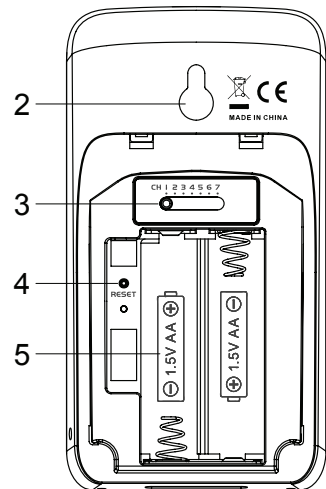

4. Touche [ RESET ]
5. Compartiment des piles

## CAPTEUR 7-EN-1 SANS FIL

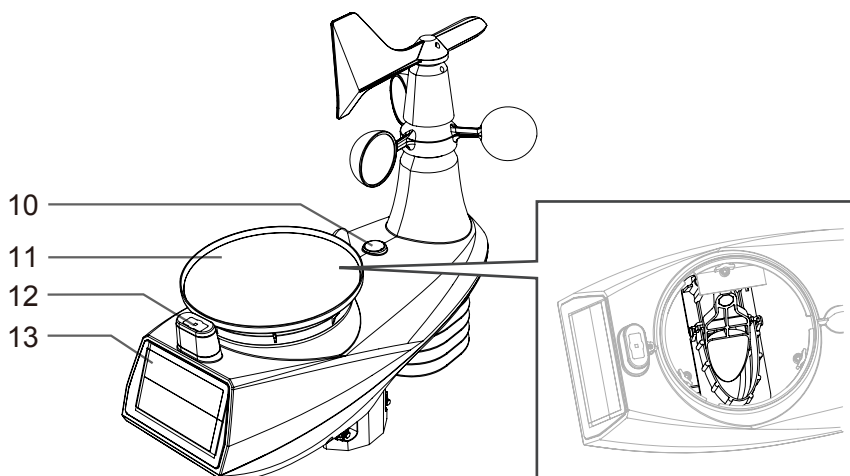
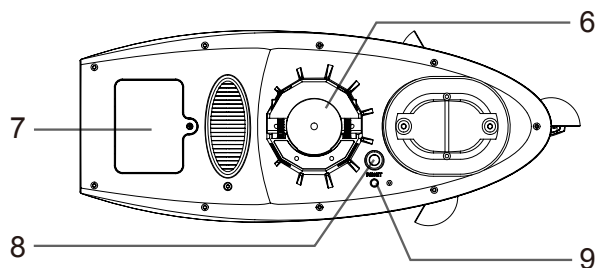
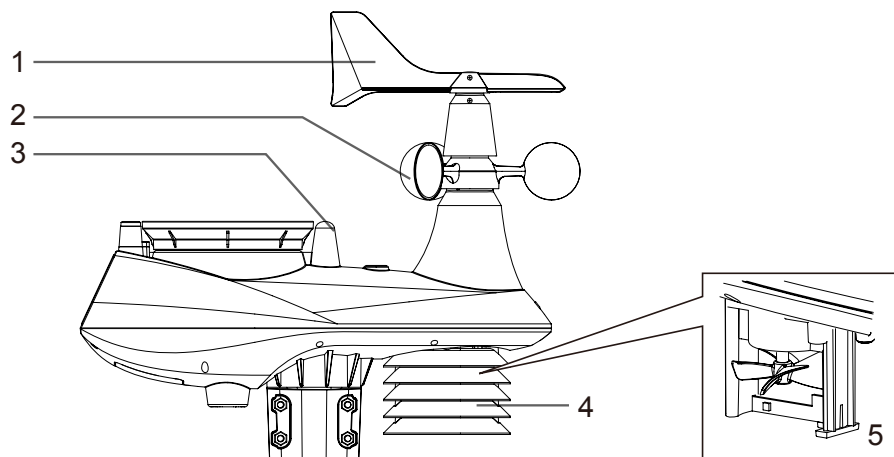

1. Girouette
2. Anémomètre à coupelles
3. Antenne
4. Abri anti-rayonnements
5. Capteur thermo-hygro
6. Pièces de montage (compatibles avec mât de diamètre 35 ~40 mm)

7. Couverture du compartiment des piles
8. Touche [ **RESET** ]
9. LED d'état de transmission
10. Inclinomètre avec niveau à bulles
11. Collecteur d'eau de pluie
12. Capteur UV / luminosité
13. Panneau solaire

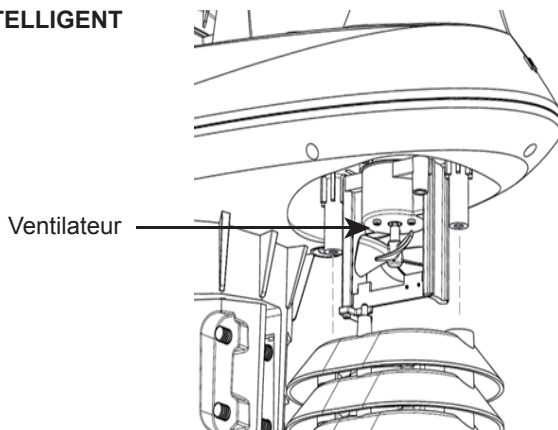

Un ventilateur est installé à l'intérieur de l'abri anti-rayonnements afin de réduire l'impact des effets de la chaleur solaire. Ce ventilateur est alimenté par un panneau solaire et commencera automatiquement à tourner à 2 conditions :

**INSTALLATION ET CONFIGURATION**

Votre console peut être jumelée à un capteur extérieur sans fil 7-en-1 et jusqu'à 7 autres capteurs sans fil comme Thermo/Hygro (ST2001H), Pool/Spa (SP60010) ou Soil sensor (SM60020) (vendus séparément). 1 capteur intérieur sans fil inclus.

**INSTALLATION DU CAPTEUR 7-EN-1 SANS FIL**

Votre capteur 7-EN-1 sans fil mesure la vitesse et la direction du vent, le taux de précipitations, l'indice UV, l'intensité lumineuse, la température et l'humidité. Il est assemblé et calibré pour vous faciliter l'installation.

**MISE EN PLACE DES PILES**

Dévissez le couvercle du compartiment des piles sur le dessous de l'unité et insérez les piles en respectant la polarité +/- . Revissez fermement le couvercle du compartiment des piles.

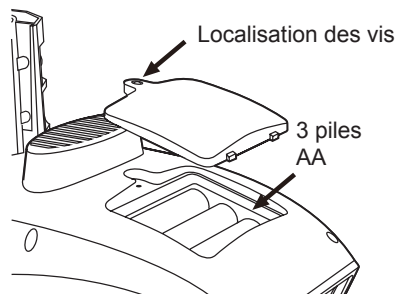

**REMARQUE :**

- La LED rouge se met à clignoter toutes les 12 secondes.

**INSTALLATION DU KIT DE MONTAGE**

1. Support de montage pour poteau x 1	2. Collier de fixation x 1	3. Tige en plastique x 1
4. Vis x 4	5. écrous hexagonaux x 4	6. rondelles plates x 4
7. Vis x 1	8. écrou hexagonal x 1	

**Note:**  
La tige en plastique est placée sous le plateau à œufs de l'emballage, vérifiez avant de le jeter.

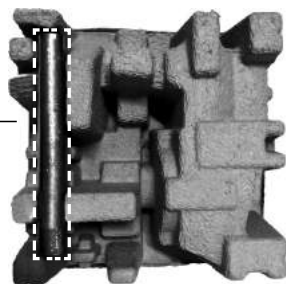

## INSTALLATION DU POTEAU EN PLASTIQUE

- Fixez le poteau en plastique sur votre poteau fixe avec la base de montage, le collier de fixation, les rondelles, les vis et les écrous. Suivez les étapes 1a, 1b et 1c ci-dessous:

1a. Insérez le poteau en plastique dans le trou du support de montage, puis maintenez-le en place à l'aide de la vis et de l'écrou.

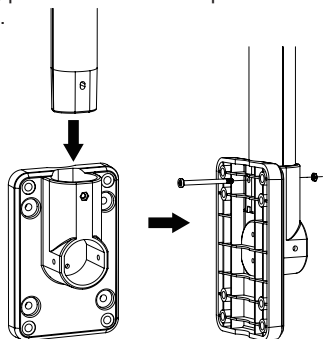

1c. Fixez le support de montage et le collier de fixation ensemble sur un poteau fixe à l'aide de 4 vis longues et écrous.

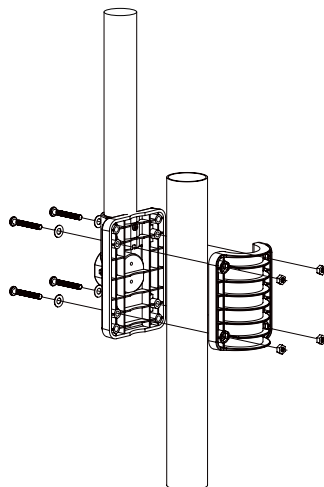

1b. Placez 2 coussins en caoutchouc sur le collier de fixation.

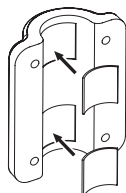

- Placez 4 coussins en caoutchouc sur les parties intérieures de la base de montage et du collier de fixation du réseau de capteurs et fixez-les ensemble sans trop serrer.

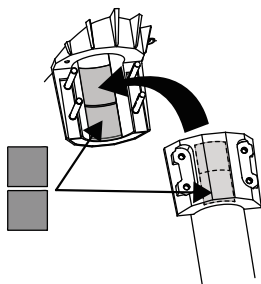

- Placez le réseau de capteurs sur le poteau de montage et orientez-le avec le nord avant de serrer les vis.

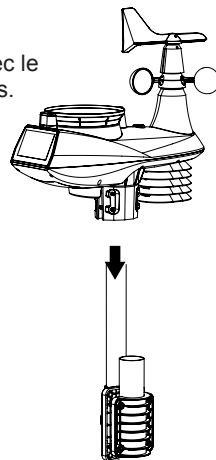

## MÂT DE MONTAGE ET ALIGNEMENT DIRECTIONNEL

Installez le capteur sans fil 7-IN-1 dans un endroit ouvert sans obstruction au-dessus et autour du capteur pour une mesure précise de la pluie et du vent. Installez le capteur avec l'extrémité la plus petite orientée vers le nord pour orienter correctement la girouette de direction du vent. Fixez le support de montage et le support (inclus) à un poteau ou à un poteau, et laissez au moins 1,5 m du sol.

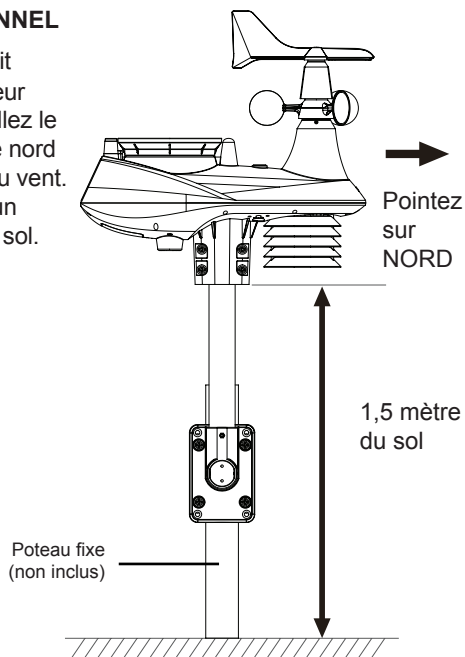

## INSTALLATION DU CAPTEUR INTÉRIEUR SANS FIL

1. Retirez le couvercle du compartiment à piles du capteur.
2. A l'aide de l'interrupteur coulissant de changement de canal, réglez le numéro de canal pour le capteur (par ex. canal 1)
3. Insérez 2 piles AA dans le compartiment des piles en respectant la polarité indiquée dans le compartiment et refermez le couvercle.
4. Le capteur est en mode de synchronisation et peut être enregistré sur la console au cours des quelques minutes qui suivent. La LED d'état de transmission se met à clignoter toutes les minutes.

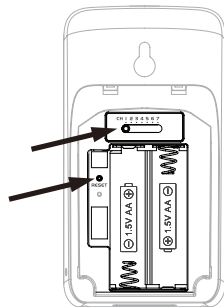

### REMARQUE:

- Si vous devez réassigner le canal du capteur, glissez l'interrupteur coulissant de changement de canal sur la position du canal souhaité. Pour que le nouveau numéro de canal soit activé, appuyez sur la touche **[ RESET ]** du capteur.
- Evitez de placer les capteurs à la lumière directe du soleil, sous la pluie ou la neige.
- Afin d'éviter l'échec de la connexion entre le(s) capteur(s) et la console lors de l'installation d'une nouvelle console, mettez d'abord en marche le(s) capteur(s) puis appuyez sur la touche **[ RESET ]** de l'unité principale (pas besoin d'appuyer sur celle des capteurs).

## POSITIONNEMENT DU CAPTEUR INTÉRIEUR SANS FIL

Fixez une vis sur le mur sur lequel vous souhaitez accrocher le capteur. Accrochez le capteur à la vis à l'aide du support de montage mural. Vous pouvez également positionner le capteur sur une table.

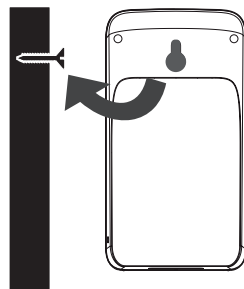

## **INSTALLATION DE LA CONSOLE**

### **MISE EN MARCHÉ DE LA CONSOLE**

1. Branchez l'adaptateur fourni dans la prise située au dos de la console.
2. Une fois que la console est allumée, tous les segments de l'écran LCD s'affichent brièvement.
3. La console passe automatiquement en mode de synchronisation du capteur et mode AP (voir **CONFIGURATION DE LA CONNEXION WIFI**).

### **REMARQUE :**

Si rien ne s'affiche sur l'écran LCD après avoir branché l'adaptateur, appuyez sur la touche **[ RESET ]** à l'aide d'un objet pointu.

### **SYNCHRONISATION DU CAPTEUR 7-EN-1 SANS FIL ET DES CAPTEUR(S) INTERIEUR(S)**

Tout de suite après la mise en marche, lorsque la console est encore en mode de synchronisation, le capteur 7-en-1 et le capteur intérieur peuvent être connectés à la console automatiquement. Une fois que vos capteurs sont connectés, l'indicateur de la force du signal des capteurs et les données météo vont s'afficher sur l'écran de la console.

### **ALIMENTATION DE SECOURS**

Les piles de secours servent à conserver des informations dans la mémoire de la console en cas de panne de courant. Ces informations comprennent :

- *heure et date, heure d'alarme, données météo max/min et des dernières 24 heures, valeurs de paramétrage d'alerte, historique de canal de capteur(s) et unités*

1. Retirez le couvercle du compartiment à piles de la console.
2. Insérez 3 piles AAA neuves en respectant la polarité indiquée.
3. Remettez le couvercle du compartiment à piles.

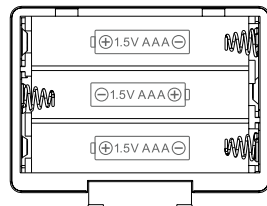

### **MEMOIRE INTEGREE**

La console est dotée d'une mémoire FLASH intégrée qui contient les paramètres essentiels. Ces paramètres comprennent :

- *fuseau horaire, heure d'été, état SYNC horaire, paramètre wifi et serveur météo, latitude / longitude, hémisphère, valeurs de calibration et identifiant de capteur de(s) capteur(s) connecté(s)*

### **REINITIALISATION ET REINITIALISATION D'USINE**

Pour réinitialiser la console et la redémarrer, appuyez une fois sur la touche **[ RESET ]**

Pour effectuer une réinitialisation d'usine et rétablir les paramètres par défaut, maintenez la touche **[ RESET ]** enfoncée pendant 6 secondes.

### **RESYNCHRONISATION DES CAPTEURS**

Appuyez une fois sur la touche **[ SENSOR / WI-FI ]** pour faire passer la console en mode de synchronisation et celle-ci va réenregistrer tous les capteurs déjà enregistrés sur la console par le passé. Autrement dit la console ne perdra pas la connexion des capteurs qui ont déjà été connectés par le passé.

### **REPLACEMENT DES PILES ET CONNEXION MANUELLE DU CAPTEUR**

A chaque remplacement des piles du capteur intérieur sans fil ou du capteur météo 7-en-1, la re-synchronisation doit être effectuée manuellement.

1. Remplacez toutes les piles du capteur par des piles neuves.

2. Appuyez sur la touche [ **SENSOR / WI-FI** ] de la console pour passer en mode de synchronisation du capteur.
3. Appuyez sur la touche [ **RESET** ] du capteur intérieur sans fil ou du capteur météo 7-en-1.

### SYNCHRONISATION DE CAPTEUR(S) SANS FIL SUPPLEMENTAIRE(S) (OPTIONNEL)

La console peut prendre en charge jusqu'à 7 capteurs sans fil supplémentaires.

1. Appuyez une fois sur la touche [ **SENSOR / WI-FI** ] de la console pour passer en mode de synchronisation.
2. Appuyez sur la touche [ **RESET** ] du nouveau capteur et patientez pendant quelques minutes jusqu'à ce que le nouveau capteur se connecte à la console.

#### REMARQUE :

- Le numéro de canal du capteur intérieur ne doit pas être le même pour d'autres capteurs. Consultez la partie «**INSTALLATION DU CAPTEUR INTÉRIEUR SANS FIL**» pour plus de détails
- Cette console peut supporter différents types de capteurs sans fil supplémentaires, par ex. capteur d'humidité de sol et de piscine. Si vous souhaitez connecter des capteurs supplémentaires, prenez contact avec votre revendeur pour plus de détails.

### ORIENTATION DU CAPTEUR 7-EN-1 SANS FIL VERS LE SUD

Le capteur 7-EN-1 extérieur est calibré pour être orienté vers le nord pour une précision maximale. Néanmoins, pour la commodité de l'utilisateur (c-à-d les utilisateurs de l'hémisphère sud), il est possible d'utiliser le capteur avec la girouette orientée vers le sud.

1. Installez le capteur sans fil 7-en-1 avec sa girouette orientée vers le sud. (Veuillez vous référer à la partie **INSTALLATION DU CAPTEUR SANS FIL** pour des détails sur le montage)
2. Sélectionnez « S » dans la section hémisphère de la page de configuration. (Veuillez vous référer à la partie **CONFIGURATION DE LA CONNEXION AU SERVEUR METEO** pour des détails sur la configuration)
3. Appuyez sur l'icône  pour confirmer et quitter.

#### REMARQUE :

Le changement du réglage de l'hémisphère va automatiquement changer la direction de la phase de la lune sur l'écran.

### CRÉATION D'UN COMPTE SUR LE SERVEUR MÉTÉO ET CONFIGURATION DE LA CONNEXION WIFI

La console peut télécharger des données météo sur le site WUnderground et / ou Weathercloud via le routeur Wifi. Suivez les étapes ci-dessous pour configurer votre appareil.

#### REMARQUE :

Les sites Weather Underground et Weathercloud peuvent être modifiés sans préavis.

### CRÉATION D'UN COMPTE WEATHER UNDERGROUND

1. Sur la page <https://www.wunderground.com> cliquez sur «**Join**» dans le coin supérieur droit pour ouvrir la page d'inscription. Suivez les consignes pour créer votre compte.



#### REMARQUE :

Utilisez une adresse email valide pour créer votre compte.

2. Une fois que vous avez créé votre compte et confirmé votre adresse email, retournez sur la page WUnderground pour vous connecter. Cliquez sur «**My Profile**» («**Mon profil**») en haut de l'écran pour ouvrir le menu déroulant et cliquez sur «**My Weather Station**» («**Ma**

station météo »).

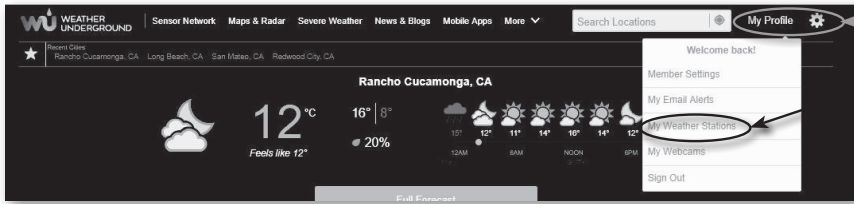

3. Au bas de la page « Ma station météo », sélectionnez « Add New Device » (« Ajoutez un nouvel appareil ») pour ajouter votre appareil.
4. Suivez les consignes pour saisir les informations concernant votre station météo, à l'étape « Tell Us More About Your Device » (« Dites-en nous davantage sur votre appareil ») (1), saisissez un nom pour votre station météo. (2) Sélectionnez «**Other**» (« Autre ») dans la partie «**Device Hardware**» (« Périphérique matériel ») et indiquez les informations supplémentaires (3), sélectionnez «**I Accept**» (« J'accepte ») pour accepter la politique de confidentialité de Weather underground, (4) cliquez sur «**Next**» (« Suivant ») pour créer votre identifiant et votre clé de station.

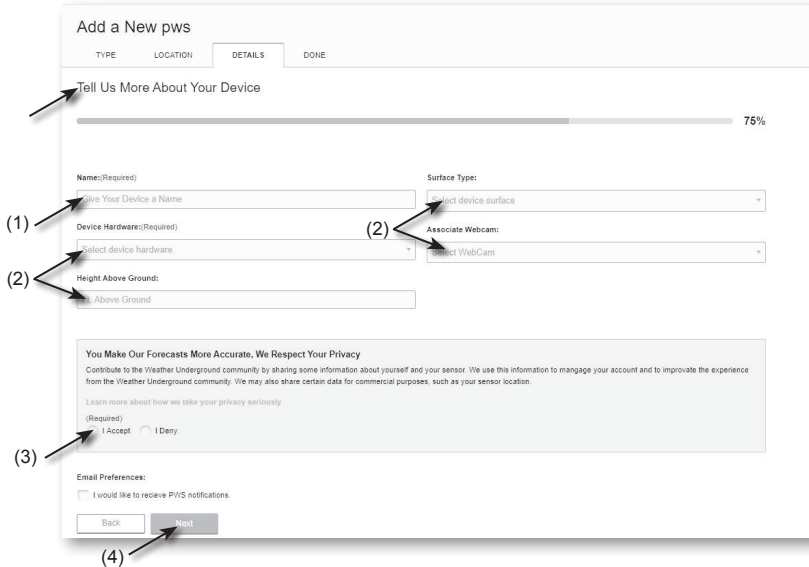

5. Prenez note de votre identifiant et de votre clé de station, vous en aurez besoin pour des étapes de configuration ultérieure.

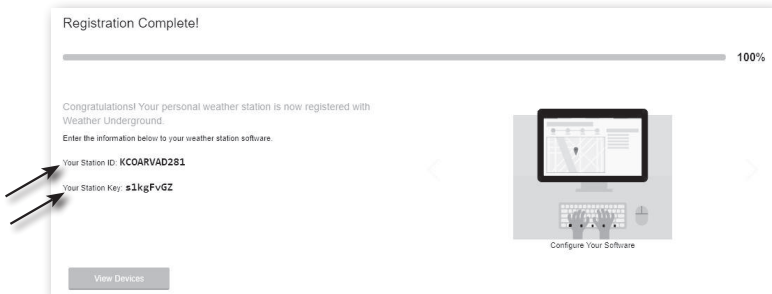



## CRÉATION D'UN COMPTE WEATHERCLOUD

1. Sur le site <https://weathercloud.net>, saisissez vos coordonnées dans la partie «Join us today» (« Rejoignez-nous aujourd'hui ») puis suivez les consignes pour créer votre compte.

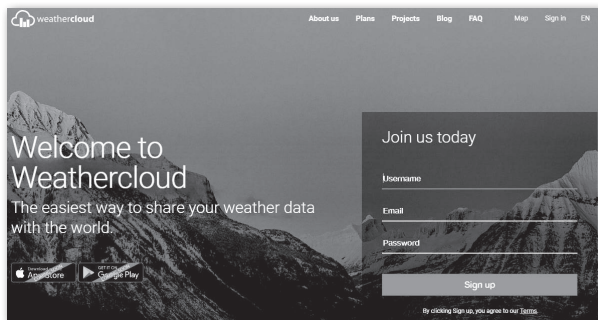

### REMARQUE :

Utilisez une adresse email valide pour créer votre compte.

2. Connectez-vous à Weathercloud puis rendez-vous à la page « Devices » (« Périphériques ») et cliquez sur « + New » (« + Nouveau ») pour créer un nouveau périphérique.

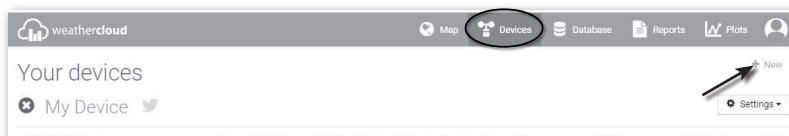

3. Saisissez toutes les informations sur la page «Create new device» (« Créer nouveau périphérique »), pour le **Model\*** (« Modèle »), sélectionnez «**W100 Series**» dans la section «**CCL**». Pour le **type\*** de lien, sélectionnez « Pro Weather Link ». Une fois terminé, cliquez sur **Create** (« Créer »).

4. Prenez note de votre identifiant et de votre clé, vous en aurez besoin pour des étapes de configuration ultérieure.

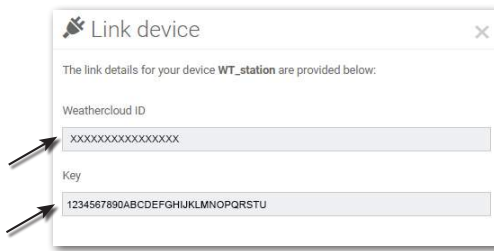

### CRÉATION D'UN COMPTE AWEKAS

Vous avez la possibilité d'utiliser un service météorologique d'un fournisseur tiers, comme le montre l'exemple de l'AWEKAS (<https://join.awekas.at>). Des instructions détaillées pour la mise en place de l'AWEKAS sont disponibles en téléchargement : <http://www.bresser.de/download/WSX3001>

### CONFIGURATION DE LA CONNEXION WIFI

1. Lorsque vous allumez la console pour la première fois, l'écran LCD affiche en clignotant « AP » et le symbole «  » pour indiquer que la console est passée en mode AP (« Access Point » ou « Point d'accès ») et que vous pouvez configurer ses paramètres wifi. Vous pouvez également maintenir la touche [ **SENSOR / WI-FI** ] pendant 6 secondes pour passer en mode AP manuellement.
2. Utilisez un smartphone, une tablette ou un ordinateur pour connecter la console via le signal wifi.
3. Avec un ordinateur, sélectionnez les paramètres réseau Wifi ou avec un smartphone Android / iOS, sélectionnez le paramètre → Wifi pour choisir le nom SSID de la console : **PWS-XXXXXX** dans la liste et la connexion prendra quelques secondes avant de s'établir.

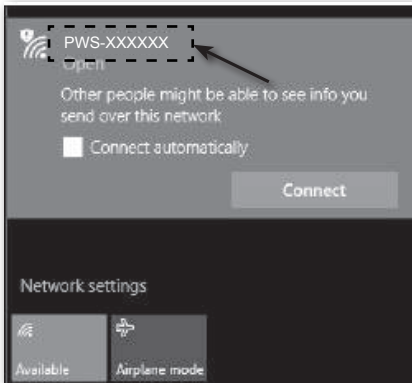

Interface réseau Wifi d'ordinateur (Windows 10)



Interface réseau Wifi Android

4. Une fois la console connectée, saisissez l'adresse IP qui suit dans la barre de recherche de votre navigateur internet pour accéder à l'interface web de la console : **<http://192.168.1.1>**

### REMARQUE :

- Certains navigateurs traitent **192.168.1.1** comme une recherche internet, veuillez donc à inclure **http://** au début.
- Navigateurs recommandés : Chrome, Safari, Edge, Firefox ou Opera dans leurs versions les plus récentes.
- L'interface réseau Wifi d'un ordinateur ou d'un smartphone sont susceptibles de changer.

### ETAT DE CONNEXION WIFI

Vous trouverez ci-dessous les états de l'icône Wifi sur la console LCD :

		
Icône allumée en continu : La console est connectée au routeur wifi	Icône clignotante : La console tente de se connecter au routeur wifi	Icône clignotante : La console est actuellement en mode « point d'accès » (AP)

### CONFIGURATION DE LA CONNEXION AU SERVEUR MÉTÉO

Saisissez les informations suivantes sur la page « SETUP » de l'interface web ci-dessous pour connecter la console au serveur météo. Si vous ne souhaitez pas utiliser Wunderground.com ou Weathercloud.net, effacez l'identifiant et la clé de station et ignorez l'étape de téléchargement des données.

**Pro Weather Link**

**SETUP**      **ADVANCED**

Language: English

WiFi Router setup

Search Router: ROUTER\_A

Add Router

Security type: WPA2

Router Password: \*\*\*\*\*

Weather server setup

**Wunderground**

Station ID: WDW124

Station key: \*\*\*\*\*

**Weathercloud**

Station ID: IPACIR23Wc

Station key: \*\*\*\*\*

URL:

Station ID: IDCR21w1

Station key: \*\*\*\*\*

Mac address: 00:0E:C6:00:07:10

Time server setup

Server URL: nist.time.gov

Time Zone: 0:00

Location for sunrise / sunset

\*Latitude: 0.0000 North

\*Longitude: 0.0000 East

Hemisphere: N

Firmware version: 1.00

Apply

Lancez la recherche du routeur

Autorisez l'ajout manuel du routeur

Appuyez sur l'icône « ADVANCED » pour accéder à la page Avancé

Sélectionnez la langue d'affichage de l'interface utilisateur

Sélectionnez le routeur (SSID) pour la connexion

Saisissez le nom SSID manuellement s'il ne figure pas dans la liste

Sélectionnez le type de sécurité du routeur (d'habitude WPA2)

Mot de passe du routeur (laissez le champ vide si le type de sécurité est « Open » Ouvert »)

Saisissez le nouvel identifiant de station et la nouvelle clé de station assignés par Wunderground

Saisissez le nouvel identifiant de station et la nouvelle clé de station assignés par Weathercloud

Ajouter un autre service météorologique (par exemple AWEKAS).

Saisissez le nouvel identifiant de station et la nouvelle clé de station assignés par le serveur météo correspondant

Saisissez la valeur de latitude

Saisissez la valeur de longitude

Sélectionnez le serveur horaire

Sélectionnez le fuseau horaire de votre emplacement.

Sélectionnez la direction (par ex. l'Europe aura une longitude Est et les Etats-Unis une longitude Ouest)

Sélectionnez l'hémisphère où est situé le capteur (par ex. les Etats-Unis et l'Europe sont dans l'hémisphère nord « N » et l'Australie dans l'hémisphère sud « S »)

Confirmez la sélection

**REMARQUE :**

- Une fois la configuration Wifi effectuée, votre ordinateur ou votre appareil portable repasse à sa connexion Wifi par défaut.
- En mode AP, vous pouvez maintenir la touche [ **SENSOR / WI-FI** ] pendant 6 secondes pour arrêter le mode AP et la console restaure vos paramètres précédents.

**FUSEAU HORAIRE**

Pour régler automatiquement l'affichage de l'heure sur votre fuseau horaire, modifiez le fuseau horaire dans le mode de réglage SETUP (Page CONFIGURATION) de « 00 » (par défaut) à votre fuseau horaire (par ex. 01 pour l'Allemagne).

**ETAT DE CONNEXION DU SERVEUR HORAIRE**

Une fois que la console est connectée à internet, elle tentera de se connecter au serveur horaire pour obtenir l'heure UTC. Lorsque la connexion est établie et que l'heure de la console a été mise à jour, l'icône « **SYNC** » apparaît sur l'écran LCD.



## PARAMETRES AVANCÉS DANS L'INTERFACE WEB

Appuyez sur la touche **"ADVANCED"** en haut de l'interface web pour accéder à la page des paramètres avancés. Cette page vous permet de paramétrer et de visualiser les données de calibration de la console, mais aussi de mettre à jour la version du firmware sur le navigateur web de l'ordinateur.

Page des PARAMETRES AVANCES

The screenshot shows the 'Pro Weather Link' Advanced Setup interface. At the top, there are two buttons: 'SETUP' and 'ADVANCED'. Below this, the 'Temperature' section is set to '°C' and includes calibration options for Indoor, Outdoor, and channels CH 1 through CH 7, each with a 'Current offset' value. The 'Humidity %' section also has calibration options for Indoor, Outdoor, and channels CH 1 through CH 7, each with a 'Current offset' value. The 'Pressure' section is set to 'hpa' and includes 'Absolute Pressure Offset' and 'Relative Pressure Offset' fields. Below this are sections for 'Rain gain', 'Wind speed gain', 'Wind direction', 'UV gain', and 'Light gain', each with a 'Current gain' or 'Current offset' value and a range. At the bottom, the 'Firmware version' is shown as 1.00, with 'Browse' and 'Upload' buttons.

Annotations in French:

- Sélectionnez l'icône « SETUP » pour accéder à la page de configuration
- Sélectionnez l'unité de réglage
- Section de calibration de la température canal 1~7 et extérieur
- Section de calibration de l'humidité canal 1~7 et extérieur
- Sélectionnez l'unité de réglage
- Section de calibration de la pression
- La valeur de compensation actuelle est la valeur que vous définissez afin de compenser la lecture de la pression.
- La calibration des précipitations, de la vitesse du vent, du rayonnement UV et de la luminosité emploie la méthode du gain. La direction du vent est compensée à +/- 10.
- Version de firmware actuelle
- La fonction de mise à jour du firmware est uniquement disponible dans un navigateur web d'ordinateur

## CALIBRATION

1. L'utilisateur peut saisir les valeurs de compensation et/ou de gain pour différents paramètres tandis que les valeurs de compensation et de gain actuelles sont indiquées à côté de leur plage vide respective.
2. Une fois terminé, appuyez sur **Apply** au bas de la page de CONFIGURATION. La valeur de compensation actuelle indiquera la valeur saisie précédente, veuillez saisir la nouvelle valeur dans l'espace vide si une modification est nécessaire. La nouvelle valeur sera prise en compte lorsque vous appuyez sur l'icône **Apply** dans la page de CONFIGURATION.

### REMARQUE :

- La plupart des paramètres n'ont pas besoin d'être calibrés, à l'exception de la pression relative, qui doit être calibrée par rapport au niveau de la mer pour rendre compte des effets de l'altitude.
- Les valeurs de calibration de la température et de l'humidité intérieures ne sont pas applicables pour cette console.

## VISUALISATION DE VOS DONNÉES METEO DANS WUNDERGROUND

Pour visualiser les données de votre station météo en temps réel dans un navigateur web (d'ordinateur ou d'appareil portable), rendez-vous sur la page <http://www.wunderground.com> et saisissez votre identifiant de station dans le champ de recherche. Vos données météo vont s'afficher sur la page de résultats. Vous pouvez également vous connecter à votre compte pour voir et télécharger les données enregistrées par votre station météo.

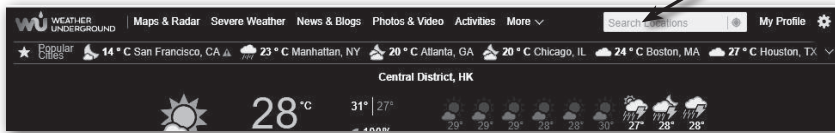



Une autre façon d'accéder à votre station en ligne est de taper l'adresse ci-dessous dans la barre URL de votre navigateur :

**<https://www.wunderground.com/dashboard/pws/XXXX>**

Remplacez XXXX par l'identifiant Weather underground de votre station pour visualiser ses données en temps réel.

## VISUALISATION DE VOS DONNÉES METEO DANS WEATHERCLOUD

1. Afin de visualiser les données de la station météo en temps réel dans un navigateur web (version PC ou appareil portable), rendez-vous sur <https://weathercloud.net> et connectez-vous à votre compte.
2. Cliquez sur l'icône  dans le menu déroulant  de votre station.



3. Cliquez sur l'icône «**Current**» (« Actuel »), «**Wind**» (« Vent »), «**Evolution**» ou «**Inside**» (« Intérieur ») pour visualiser les données en temps réel de votre station météo.

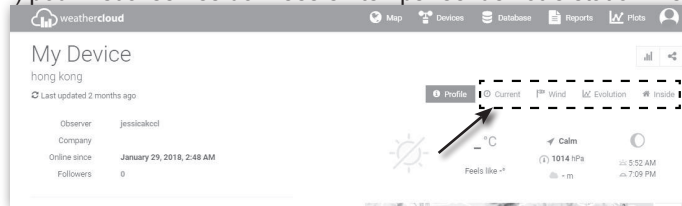

## MISE A JOUR DU FIRMWARE

La console dispose d'une fonction de mise à jour du firmware via signal wifi. Le firmware peut être mis à jour (lorsque cela est nécessaire) par signal wifi via un navigateur web sur un PC doté de la connectivité Wifi. La fonction de mise à jour n'est cependant pas disponible sur les appareils portables/intelligents.



## ETAPE DE MISE À JOUR DU FIRMWARE

1. Téléchargez la dernière version du firmware sur votre PC.

- Réglez la console en mode AP (point d'accès) puis connectez le PC à la console (référez-vous à la section « CONFIGURATION DE LA CONNEXION WIFI » à la page précédente).
- Cliquez sur **Browse** dans la section de mise à jour du firmware et recherchez le dossier que vous avez téléchargé à l'étape 1. Pour mettre à jour le firmware Wifi, cliquez sur **Browse** dans la section du firmware Wifi.
- Cliquez sur le **Upload** correspondant pour démarrer le transfert du fichier du firmware vers la console.
- Entre temps, la console effectuera la mise à jour automatiquement et montrera la progression de la mise à jour sur l'écran (mise à jour terminée à 100).

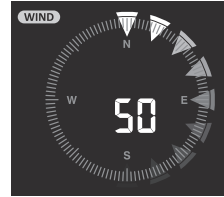

La mise à jour dure environ 5 à 8 minutes

- La console redémarre une fois la mise à jour terminée.
- La console reste en **mode AP** pour que vous puissiez vérifier la version du firmware et tous les paramètres actuels.

### REMARQUE IMPORTANTE :

- La console doit rester sous tension lors du processus de mise à jour du firmware.
- Assurez-vous que la connexion Wifi de votre ordinateur est stable.
- Une fois que la mise à jour a commencé, n'utilisez pas l'ordinateur ni la console jusqu'à la fin de la mise à jour.
- Au cours de la mise à jour du firmware, la console cesse de télécharger les données vers le serveur cloud. Elle se reconnectera à votre routeur Wifi et se remettra à télécharger les données une fois la mise à jour terminée. Si la console ne parvient pas à se connecter à votre routeur, rendez-vous sur la page CONFIGURATION pour reconfigurer la connexion.
- Après une mise à jour du firmware, l'utilisateur peut de nouveau avoir à saisir l'identifiant Weather Underground et le mot de passe.
- Le processus de mise à jour du firmware comporte un risque potentiel qui ne permet pas de garantir une réussite à 100%. En cas d'échec de la mise à jour, suivez à nouveau les étapes ci-dessus pour recommencer la mise à jour.

## AUTRES PARAMETRES ET FONCTIONS DE LA CONSOLE

### REGLAGE MANUEL DE L'HORLOGE

Cette console est conçue pour obtenir l'heure locale par synchronisation avec le serveur horaire internet assigné. Si vous souhaitez l'utiliser hors ligne, vous pouvez régler l'heure et la date manuellement. Lors du premier démarrage, maintenez la touche **[ SENSOR / WI-FI ]** enfoncée pendant 6 secondes et laissez la console repasser en mode normal.

- En mode normal, maintenez la touche **[ CLOCK SET ]** enfoncée pendant 2 secondes pour passer au mode de réglage.
- La séquence de réglage est la suivante : heure d'été AUTO/OFF → heure → minute → seconde → format 12/24 heures → année → mois → jour → format M-J/J-M → Synchronisation de l'heure ON/OFF → langue des jours de la semaine.
- Appuyez sur la touche **[ ^ ]** ou **[ v ]** pour changer la valeur. Maintenez la touche enfoncée pour un réglage rapide.
- Appuyez sur la touche **[ CLOCK SET ]** pour sauvegarder et quitter le mode de réglage ou la console quittera ce mode automatiquement après 60 secondes d'inactivité.

### REMARQUE :

















- En mode normal, appuyez sur la touche **[ CLOCK SET ]** pour basculer entre l'affichage de l'année et de la date.
- Au cours du réglage, maintenez la touche **[ CLOCK SET ]** enfoncée pendant 2 secondes pour retourner au mode normal.

## HEURE D'ETE (DST)

La fonction d'heure d'été est réglée sur « AUTO » par défaut (pour les versions européennes et américaines). Si la date actuellement affichée à l'écran se trouve dans la période de l'heure d'été, l'heure sera automatiquement avancée d'1 heure et l'icône DST sera affichée sur l'écran LCD.

## PHASE DE LA LUNE

La phase de la Lune est déterminée par l'heure, la date et le fuseau horaire. Le tableau suivant explique les différentes icônes des phases de la Lune des hémisphères nord et sud. Référez-vous à la section **ORIENTATION DU CAPTEUR 7-EN-1 SANS FIL VERS LE SUD** pour effectuer la configuration pour l'hémisphère sud.

Hémisphère nord	Phase de la Lune	Hémisphère sud
	Nouvelle Lune	
	Lune croissante	
	Premier quartier	
	Lune gibbeuse croissante	
	Pleine Lune	
	Lune gibbeuse décroissante	
	Troisième quartier	
	Lune décroissante	

## HEURE DE LEVER ET DE COUCHER DU SOLEIL

La console indique l'heure de lever et de coucher du Soleil de votre lieu en fonction du fuseau horaire, de la latitude et de la longitude que vous avez indiqués. Veuillez saisir les informations correctes dans les paramètres correspondants. Si les valeurs de latitude et de longitude ne correspondent pas au fuseau horaire, l'heure de lever et de coucher du Soleil ne peut pas s'afficher.

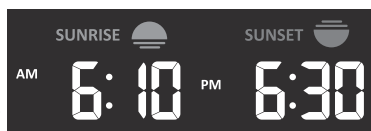

## RÉGLAGE DE L'HEURE DE L'ALARME

1. En mode d'heure normale, maintenez la touche [ **ALARM** ] enfoncée pendant 2 secondes jusqu'à ce que le chiffre des heures de l'alarme clignote pour passer en mode de réglage de l'heure de l'alarme.
2. Appuyez sur la touche [ **^** ] ou [ **v** ] pour changer la valeur. Maintenez la touche enfoncée pour un réglage rapide.
3. Appuyez à nouveau sur la touche [ **ALARM** ] pour passer au réglage des minutes en faisant clignoter le chiffre des minutes.
4. Appuyez sur la touche [ **^** ] ou [ **v** ] pour régler la valeur du chiffre clignotant.
5. Appuyez sur la touche [ **ALARM** ] pour sauvegarder et quitter le réglage.

## REMARQUE :

- En mode alarme, l'icône «  » s'affiche sur l'écran LCD.
- La fonction d'alarme s'allume automatiquement une fois que vous avez réglé l'heure d'alarme.



## ACTIVATION DE L'ALARME ET DE LA FONCTION DE PRE-ALARME DE TEMPERATURE

1. En mode normal, appuyez sur la touche [ **ALARM** ] pour afficher l'heure de l'alarme pendant 5 secondes.
2. Lorsque l'heure de l'alarme s'affiche, appuyez à nouveau sur la touche [ **ALARM** ] pour activer la fonction d'alarme. **Ou** appuyez deux fois sur la touche [ **ALARM** ] pour activer l'alarme avec fonction de pré-alarme en cas de gel.

		
Alarme désactivée	Alarme activée	Alarme avec alerte en cas de gel

### REMARQUE :

Une fois que la pré-alarme de gel est activée, l'alarme prédéfinie retentit et l'icône de gel se met à clignoter 30 minutes avant si la température extérieure est inférieure à -3°C.

Lorsque l'horloge parvient à l'heure d'alarme, le son de l'alarme retentit.

Vous pouvez éteindre l'alarme des manières suivantes :

- Arrêt automatique après 2 minutes d'alarme si aucune touche n'est activée. L'alarme se déclenchera à nouveau le lendemain.
- En appuyant sur la touche [ **ALARM / SNOOZE** ] pour que l'alarme sonne à nouveau après 5 minutes.
- En maintenant la touche [ **ALARM / SNOOZE** ] enfoncée pendant 2 secondes pour arrêter l'alarme qui se déclenchera à nouveau le lendemain.
- En appuyant sur la touche [ **ALARM** ] pour arrêter l'alarme qui se déclenchera à nouveau le lendemain.

### REMARQUE :

- La fonction de répétition de l'alarme (snooze) peut être utilisée en continu sur 24 heures.
- Lors de la période de répétition de l'alarme, l'icône de l'alarme «  » clignote.

## FONCTION TEMPERATURE / HUMIDITÉ

- Les relevés de température et d'humidité sont affichés sur la section extérieure et intérieure (CH).
- Utilisez l'interrupteur coulissant [ °C / °F ] pour sélectionner l'unité d'affichage de la température.
- Si la température / l'humidité est inférieure à la plage de mesure, l'affichage indique « Lo ». Si la température / l'humidité est supérieure à la plage de mesure, l'affichage indique « HI ».

## INDICATEUR DE CONFORT

L'indicateur de confort est un pictogramme qui, en fonction de la température et de l'humidité de l'air intérieur, vise à déterminer le niveau de confort.



Trop froid



Confortable



Trop chaud

### REMARQUE :

- A une même température, l'indicateur de confort peut être différent selon l'humidité.
- L'indicateur de confort n'indique rien lorsque la température est en-dessous de 0°C ou au-dessus de 60°C.

## RECEPTION DU SIGNAL DU CAPTEUR SANS FIL

1. La console affiche la force du signal pour le(s) capteur(s) sans fil, comme indiqué dans le tableau ci-dessous :

Capteur 7-en-1 extérieur			
--------------------------	---	---	--

Capteur intérieur			
	Aucun signal	Signal faible	Bon signal

- Si le signal est perdu et ne se rétablit pas dans les 15 minutes, l'icône du signal disparaît. La température et l'humidité affichent « Er » pour le canal correspondant.
- Si le signal ne se rétablit pas dans un délai de 48 heures, l'affichage «Er» devient permanent. Vous devez remplacer les piles puis appuyer sur la touche [ **SENSOR / WI-FI** ] pour reconnecter le capteur.

### AUTRES CANAUX INTERIEURS (FONCTION EN OPTION AVEC DES CAPTEURS SUPPLÉMENTAIRES)

Cette console peut être connectée à un capteur 7-EN-1 sans fil et à jusqu'à 7 capteurs intérieurs sans fil. Si vous disposez de 2 capteurs intérieurs ou plus, vous pouvez appuyer sur la touche [ **CHANNEL** ] pour basculer entre différents canaux sans fil en mode normal ou maintenir la touche [ **CHANNEL** ] pendant 2 secondes pour passer en mode de cycle automatique pour afficher les canaux connectés à 4 secondes d'intervalle.

Lors du mode de cycle automatique, l'icône s'affichera sur la section de canal intérieur de l'écran de la console. Appuyez sur la touche [ **CHANNEL** ] pour arrêter le cycle automatique et afficher le canal actuel.

### INDICATEUR DE TENDANCE

L'indicateur de tendance montre les tendances des changements à venir au cours des prochaines minutes. L'icône apparaît dans la section de température, humidité, indice et baromètre.



### VENT

#### SECTION VITESSE ET DIRECTION DU VENT

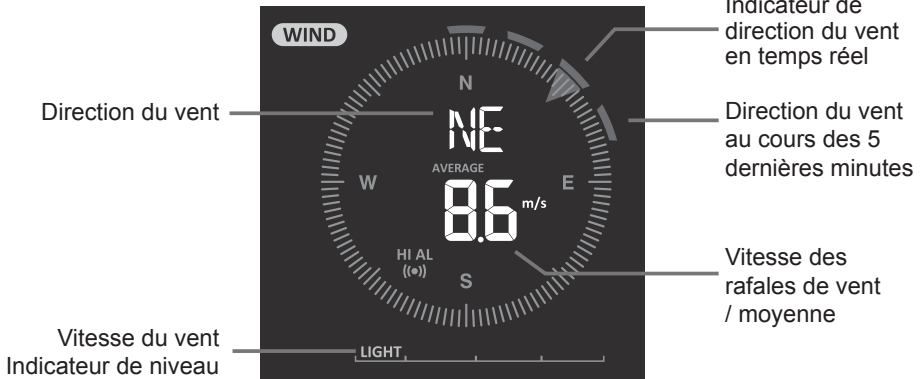

### RÉGLAGE DE L'UNITÉ DE VITESSE DU VENT ET FORMAT D'AFFICHAGE DE LA DIRECTION

- En mode normal, maintenez la touche [ **WIND** ] enfoncée pendant 2 secondes pour passer en mode d'unité de vitesse du vent et l'unité va se mettre à clignoter. Appuyez sur la touche [ **^** ] ou [ **v** ] pour changer l'unité de vitesse du vent dans l'ordre suivant : m/s → km/h → nœuds → mph
- Appuyez à nouveau sur la touche [ **WIND** ] pour retourner en mode normal.

### SÉLECTION DU MODE D'AFFICHAGE DU VENT

En mode normal, appuyez sur la touche [ **WIND** ] pour basculer entre l'échelle de **BEAUFORT**, la vitesse de vent moyenne (**AVERAGE**) et de rafales (**GUST**).

### TABLEAU DE L'ÉCHELLE DE BEAUFORT

L'échelle de Beaufort est une échelle internationale de mesure de la vitesse du vent partant de 0 (calme) à 12 (ouragan).

Echelle de Beaufort	Description	Vitesse du vent	Etat au niveau du sol
0	Calme	< 1 km/h	Calme. La fumée monte verticalement.
		< 1 mph	
		< 1 nœud	
		< 0,3 m/s	
1	Petit vent	1,1 ~ 5 km/h	La fumée dérive dans la direction du vent. Les feuilles et les girouettes sont stationnaires.
		1 ~ 3 mph	
		1 ~ 3 nœuds	
		0,3 ~ 1,5 m/s	
2	Brise légère	6 ~ 11 km/h	Le vent est ressenti sur la peau exposée. Les feuilles bruissent. La girouette se met à bouger.
		4 ~ 7 mph	
		4 ~ 6 nœuds	
		1,6 ~ 3,3 m/s	
3	Brise légère	12 ~ 19 km/h	Les feuilles et les brindilles bougent constamment ainsi que les drapeaux légers.
		8 ~ 12 mph	
		7 ~ 10 nœuds	
		3,4 ~ 5,4 m/s	
4	Brise modérée	20 ~ 28 km/h	La poussière et les papiers volants s'élèvent. Les petites branches se mettent à bouger.
		13 ~ 17 mph	
		11 ~ 16 nœuds	
		5,5 ~ 7,9 m/s	
5	Brise fraîche	29 ~ 38 km/h	Les branches de taille moyenne bougent. Les petits arbres feuillus se balancent.
		18 ~ 24 mph	
		17 ~ 21 nœuds	
		8,0 ~ 10,7 m/s	
6	Forte brise	39 ~ 49 km/h	De grandes branches bougent. On entend siffler le vent. Il devient difficile d'utiliser un parapluie. Les poubelles vides en plastique se renversent.
		25 ~ 30 mph	
		22 ~ 27 nœuds	
		10,8 ~ 13,8 m/s	
7	Vent fort	50 ~ 61 km/h	Des arbres entiers bougent. La marche contre le vent peut devenir difficile.
		31 ~ 38 mph	
		28 ~ 33 nœuds	
		13,9 ~ 17,1 m/s	
8	Coup de vent	62 ~ 74 km/h	Les branches sont susceptibles de casser. Les voitures dévient sur la route. La marche contre le vent est très difficile, voire impossible.
		39 ~ 46 mph	
		34 ~ 40 nœuds	
		17,2 ~ 20,7 m/s	
9	Fort coup de vent	75 ~ 88 km/h	Des branches peuvent tomber des arbres et de petits arbres peuvent être emportés par le vent. Envol de panneaux de signalisation temporaires et de barrières.
		47 ~ 54 mph	
		41 ~ 47 nœuds	
		20,8 ~ 24,4 m/s	
10	Tempête	89 ~ 102 km/h	Des arbres sont cassés ou déracinés. Dégâts aux bâtiments.
		55 ~ 63 mph	
		48 ~ 55 nœuds	
		24,5 ~ 28,4 m/s	

11	Tempête violente	103 ~ 117 km/h	Ravages étendus et importants.
		64 ~ 73 mph	
		56 ~ 63 nœuds	
		28,5 ~ 32,6 m/s	
12	Ouragan	≥ 118 km/h	Dégâts très importants de l'ordre de la catastrophe naturelle. Les débris et objets non arrimés sont projetés.
		≥ 74 mph	
		≥ 64 nœuds	
		≥ 32,7 m/s	

## INDICE MÉTÉO

Dans la section INDICE METEO, appuyez sur la touche [ INDEX ] pour visualiser différents indices météo dans l'ordre suivant : **TEMPERATURE RESSENTIE → POINT DE ROSEE → INDICE DE CHALEUR → REFROIDISSEMENT EOLIEN.**

### TEMPERATURE RESSENTIE

La température ressentie indique à quelle température extérieure s'attendre. Elle résulte d'un mélange entre le facteur de refroidissement éolien (18°C ou moins) et l'indice de chaleur (26°C ou plus). Pour des températures comprises entre 18,1°C et 25,9°C lorsque le vent et l'humidité n'ont pas d'influence significative, l'appareil indiquera la température extérieure mesurée en tant que température ressentie.

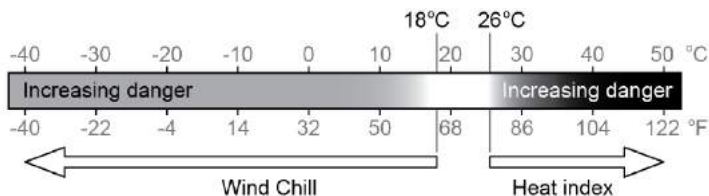

### POINT DE ROSEE

- Le point de rosée est la température en-dessous de laquelle la vapeur d'eau contenue dans l'air à une pression barométrique constante se condense en eau liquide à la même vitesse à laquelle elle s'évapore. L'eau de condensation est appelée *rosée* lorsqu'elle se dépose sur une surface solide.
- La température du point de rosée est déterminée par les données de température et d'humidité du capteur 7-EN-1 sans fil.

### INDICE DE CHALEUR

L'indice de chaleur est déterminé par les données de température et d'humidité du capteur 7-EN-1 sans fil lorsque la température se situe entre 26°C (79°F) et 50°C (120°F).

Plage d'indice de chaleur	Avertissement	Explication
27°C à 32°C (80°F à 90°F)	Prudence	Risque de coup de chaleur
33°C à 40°C (91°F à 105°F)	Extrême prudence	Risque de déshydratation
41°C à 54°C (106°F à 129°F)	Danger	Coup de chaleur possible
≥55°C (≥130°F)	Danger extrême	Risque élevé de déshydratation / insolation

### REFROIDISSEMENT EOLIEN

Les données de température et de vitesse du vent du capteur 7-EN-1 sans fil permettent de déterminer le facteur de refroidissement éolien actuel.

### PRÉVISIONS MÉTÉO

Le baromètre intégré surveille en permanence la pression atmosphérique. En se basant sur les

données recueillies, il peut prévoir les conditions météo pour les 12-24 heures à venir dans un rayon de 30-50 km.



Ensoleillé



Partiellement nuageux



Nuageux



Pluvieux

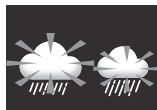

Pluvieux / Orageux



Neigeux

### REMARQUE :

- L'exactitude de prévisions météo basées sur la pression atmosphérique est d'environ 70% à 75%.
- Les prévisions météo reflètent le temps qu'il fera dans les prochaines 12-24 heures mais ne correspondent pas forcément à la météo actuelle.
- La prévision météo **NEIGEUX** ne se base pas sur la pression atmosphérique mais sur la température extérieure. Lorsque la température est inférieure à -3°C, l'icône de temps **NEIGEUX** s'affiche sur l'écran LCD.

### PRESSION BAROMÉTRIQUE

La pression atmosphérique est la pression qu'exerce l'air sur une surface quelconque en contact avec elle. Une pression atmosphérique fait référence à la pression moyenne et diminue graduellement tandis que l'altitude augmente.

Les météorologues utilisent des baromètres pour mesurer la pression atmosphérique. Etant donné que la variation de pression atmosphérique est particulièrement influencée par la météo, il est possible de prévoir la météo en mesurant les changements de pression.



### CHANGEMENT D'UNITÉ DE LA PRESSION BAROMÉTRIQUE

En mode normal, appuyez sur la touche [ **BARO** ] pour changer l'unité du baromètre dans cet ordre : hPa → inHg → mmHg

### RÉGLAGE DE PRESSION BAROMÉTRIQUE ABSOLUE OU RELATIVE

En mode normal, maintenez la touche [ **BARO** ] pour basculer entre pression barométrique **ABSOLUE / RELATIVE** .

### PRÉCIPITATIONS

La section **PRÉCIPITATIONS** indique les précipitations ou l'intensité de la pluie.

### RÉGLAGE DE L'UNITÉ DES PRÉCIPITATIONS

1. Maintenez la touche [ **RAIN** ] enfoncée pendant 2 secondes pour passer au mode de réglage de l'unité.
2. Appuyez sur la touche [ **^** ] ou [ **v** ] pour changer entre l'unité mm et in (précipitations) ou mm/h et in/h (intensité de la pluie).
3. Appuyez sur la touche [ **RAIN** ] pour confirmer et quitter le réglage.

### SÉLECTION DU MODE D'AFFICHAGE DES PRÉCIPITATIONS

Appuyez sur la touche [ **RAIN** ] pour basculer entre :

- HORAIRE** - les précipitations totales au cours de la dernière heure
- JOURNALIER** - les précipitations totales à partir de minuit (par défaut)
- HEBDOMADAIRE** - les précipitations totales de la semaine actuelle
- MENSUEL** - les précipitations totales du mois actuel
- Total** - les précipitations totales depuis la dernière réinitialisation
- Intensité** - Intensité de la pluie actuelle (basée sur 10 min de pluie)

Période de précipitations



Niveau d'intensité de la pluie :



Définition du niveau d'intensité de la pluie :

Niveau 1 :  
Pluie légère  
0,1 ~ 2,5 mm/h



Niveau 2 :  
Pluie modérée  
2,51 ~ 10,0 mm/h



Niveau 3 :  
Forte pluie  
10,1 ~ 50,0 mm/h



Niveau 4 :  
Pluie violente :  
> 50,0 mm/h



## RÉINITIALISER L'ENSEMBLE DES ENREGISTREMENTS DE PRÉCIPITATIONS

En mode normal, maintenez la touche [ **HISTORY** ] enfoncée pendant 2 secondes pour réinitialiser l'historique des précipitations.

### REMARQUE :

Pour garantir des données correctes, réinitialisez l'historique des précipitations lorsque vous réinstallez votre capteur 7-EN-1 sans fil à un autre endroit.

## INTENSITE LUMINEUSE, INDICE UV ET COUP DE SOLEIL

Cette section de l'affichage indique l'intensité lumineuse, l'indice UV et la durée d'exposition avant un coup de soleil. Appuyez sur la touche [ **SUN** ] pour changer le mode.

### MODE INTENSITE LUMINEUSE :

- En mode d'intensité lumineuse, maintenez la touche [ **SUN** ] pendant 2 secondes pour passer au réglage de l'unité
- Appuyez sur la touche [  $\wedge$  ] ou [  $\vee$  ] pour changer l'unité dans cet ordre : Klux  $\rightarrow$  Kfc  $\rightarrow$  W/m<sup>2</sup>.
- Appuyez sur la touche [ **SUN** ] pour confirmer et quitter le réglage.



### MODE D'INDICE UV :

Indique l'indice UV actuel détecté par le capteur extérieur. Le niveau d'exposition correspondant et l'indicateur de protection suggérée sont également affichés.

Indicateur de protection suggérée

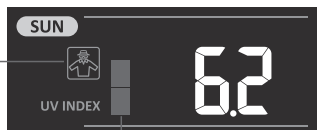



Niveau d'exposition

### MODE DURÉE AVANT COUP DE SOLEIL :

Indique la durée d'exposition avant un coup de soleil en fonction du niveau d'UV actuel.



## TABLEAU D'INDICE UV ET DE DURÉE AVANT COUP DE SOLEIL

Niveau d'exposition	Bas		Moyen			Haut		Très haut			Extrême	
Indice UV	1	2	3	4	5	6	7	8	9	10	11	12~16
Durée avant coup de soleil	N/A		45 minutes			30 minutes		15 minutes			10 minutes	
Indicateur de protection recommandé	N/A		Niveau UV moyen ou élevé ! Port de lunettes de soleil, de chapeau à larges bords et de vêtements manches longues.					Niveau UV très élevé ou extrême ! Port de lunettes de soleil, de chapeau à larges bords et de vêtements manches longues. Si vous devez aller à l'extérieur, recherchez l'ombre.				

### REMARQUE :

- La durée avant coup de soleil est basée sur un type de peau normal, il s'agit uniquement d'un point de référence concernant la force des rayons UV. En général, plus une peau est foncée, plus il faut de temps (ou de rayonnement) pour qu'elle en subisse les effets.
- La fonction d'intensité lumineuse est prévue pour la détection du rayonnement solaire.

### ENREGISTREMENT DES DONNÉES MAX / MIN

La console peut enregistrer les données météo MAX / MIN cumulées avec l'horodatage correspondant pour faciliter l'analyse.

### VISUALISATION DES DONNÉES MAX / MIN CUMULÉES

En mode normal, appuyez sur la touche [ **MAX / MIN** ] pour vérifier les enregistrements MAX / MIN dans l'ordre suivant : température extérieure MAX → température extérieure MIN → humidité extérieure MAX → humidité extérieure MIN → température MAX de canal intérieur actuel → température MIN de canal intérieur actuel → humidité MAX du canal intérieur actuel → humidité MIN du canal intérieur actuel → vitesse du vent moyenne MAX → rafale MAX → température ressentie MAX → température ressentie MIN → point de rosée MAX → point de rosée MIN → indice de chaleur MAX → indice de chaleur MIN → refroidissement éolien MAX → refroidissement éolien MIN → indice UV MAX → intensité lumineuse MAX → pression relative MAX → pression relative MIN → pression absolue MAX → pression absolue MIN → intensité de pluie MAX.

### EFFACEMENT DES ENREGISTREMENTS MAX/MIN

Maintenez la touche [ **MAX / MIN** ] enfoncée pendant 2 secondes pour réinitialiser les enregistrements MAX ou MIN actuellement affichés.

### REMARQUE :

L'écran LCD affichera aussi l'icône « **MAX** » / « **MIN** », « **HISTORY** », l'heure et la date des enregistrements de données.

### HISTORIQUE DES DONNÉES DES DERNIÈRES 24 HEURES

La console enregistre automatiquement les données météo des dernières 24 heures.

1. Appuyez sur la touche [ **HISTORY** ] pour vérifier le début des données météo de l'heure actuelle, par ex. si l'heure actuelle est 7h25, le 8 mars, l'écran indiquera 7:00am, March 8.
2. Appuyez sur la touche [ **HISTORY** ] à plusieurs reprises pour voir des relevés des dernières 24 heures, par ex. à 6h (Mar 8), 5h (Mar 8), ..., 10h (Mar 7), 9h (Mar 7), 8h (Mar 7)

### REMARQUE :

L'écran LCD affichera aussi l'icône « **HISTORY** », l'heure et la date des enregistrements de données d'historique.

### REGLAGE DE L'ALERTE METEO

L'alerte météo peut vous prévenir de la survenue de certaines conditions météo. Une fois que les critères d'alerte sont remplis, le son de l'alarme retentit et l'icône d'alerte clignote sur l'écran.

## RÉGLAGE DE L'ALERTE

1. Appuyez sur [ **ALERT** ] pour sélectionner et afficher l'alerte météo souhaitée dans l'ordre indiqué ci-dessous :

Ordre de lecture des alertes	Plage de réglage	Section d'affichage	Par défaut
Alerte en cas de température extérieure élevée	-40°C ~ 80°C	Température et humidité extérieure	40°C
Alerte en cas de basse température extérieure			0°C
Alerte en cas d'humidité extérieure élevée	1% ~ 99%		80%
Alerte en cas de faible humidité extérieure			40%
Alerte en cas de température élevée à l'intérieur	-40°C ~ 80°C	Température et humidité intérieure	40°C
Alerte en cas de faible température intérieure			0°C
Alerte en cas d'humidité élevée à l'intérieur	1% ~ 99%		80%
Alerte en cas de faible humidité à l'intérieur			40%
Vitesse du vent moyenne	0,1m/s ~ 50m/s	Direction et vitesse du vent	17,2m/s
Alerte en cas de température ressentie élevée	-65°C ~ 50°C	Indice météo	20°C
Alerte en cas de faible température ressentie			0°C
Alerte en cas de point de rosée élevé	-40°C ~ 80°C		10°C
Alerte en cas de faible point de rosée			-10°C
Alerte en cas d'indice de chaleur élevé	26°C ~ 50°C		30°C
Alerte de faible refroidissement éolien	-65°C ~ 18°C		0°C
Alerte en cas d'indice UV élevé	1 ~ 16	UV et intensité lumineuse	10
Alerte en cas d'intensité lumineuse élevée	0,01 ~ 200,0 Klux		100 Klux
Chute de pression	1hPa ~ 10hPa	Baromètre	3hPa
Précipitations par heure	1mm ~ 1000mm	Précipitations	100 mm

2. Dans l'affichage de l'alerte actuelle, maintenez la touche [ **ALERT** ] enfoncée pendant 2 secondes pour passer au réglage de l'alerte. L'icône d'alerte clignote sur l'écran.
3. Appuyez sur la touche [ **∧** ] ou [ **∨** ] pour régler la valeur ou maintenez la touche enfoncée pour changer rapidement.
4. Appuyez sur [ **ALERT** ] pour confirmer la valeur.



- Appuyez sur [ **ALARM** ] pour allumer/éteindre l'alerte correspondante.
- Appuyez sur [ **ALERT** ] pour passer à l'alerte suivante.

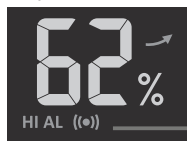

Haut / Bas  
Alerte activée

Alerte activée

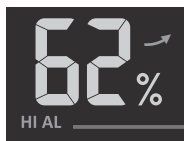

Alerte désactivée

Alerte désactivée

- Appuyez sur n'importe quelle touche de la face avant pour sauvegarder l'état on/off et repasser en mode normal. Autrement l'appareil repasse automatiquement en mode normal après 30 secondes d'inactivité.

## ETEINDRE L'ALARME DE L'ALERTE

Appuyez sur la touche [ **ALARM / SNOOZE** ] pour éteindre l'alarme ou laissez-la s'éteindre automatiquement après 2 minutes.

### REMARQUE :



- Une fois que l'alerte est déclenchée, l'alarme retentit pendant 2 minutes et l'icône d'alerte correspondante ainsi que l'affichage clignotent.
- Si l'alarme s'éteint automatiquement après 2 minutes, l'icône de l'alerte et l'affichage continuent de clignoter jusqu'à ce que le relevé météo soit hors de la plage d'alerte.
- L'alerte météo retentit à nouveau lorsque les relevés météo repassent dans la plage d'alerte.

## RETROECLAIRAGE

Le rétroéclairage de l'unité principale peut être réglé à l'aide de l'interrupteur coulissant [ **OFF / HI / LO** ] permettant de choisir la luminosité souhaitée :

- Glissez sur la position [ **HI** ] pour un rétroéclairage plus clair.
- Glissez sur la position [ **LO** ] pour un rétroéclairage plus sombre.
- Glissez sur la position [ **OFF** ] pour éteindre le rétroéclairage

## CONTRASTE DE L'AFFICHAGE

Appuyez sur la touche [  /  ] en mode normal pour régler le contraste de l'écran LCD pour qu'il soit adapté à l'angle du pied de table ou du montage mural.

## MAINTENANCE

### REPLACEMENT DES PILES

Lorsque le témoin de pile faible «  » est affiché dans la section OUT ou IN, il indique que les piles sont faibles pour le capteur 7-EN-1 extérieur (OUT) ou le capteur intérieur (IN). Remplacez les piles par des piles neuves.

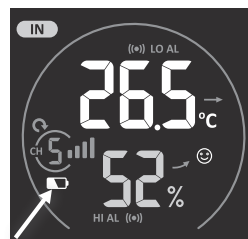
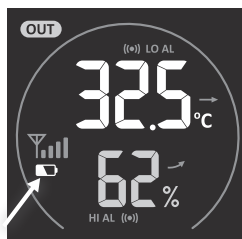

## MAINTENANCE DU CAPTEUR 7-EN-1 SANS FIL



**REPLACEMENT DE LA GIROUETTE** Dévissez et retirez la girouette pour la remplacer

### REPLACEMENT DES COUPELLES DE L'ANÉMOMÈTRE

1. Dévissez et retirez le couvercle supérieur
2. Retirez la coupelle à remplacer

### NETTOYAGE DU CAPTEUR HYGRO-THERMO

1. Retirez les 2 vis au bas de l'abri anti-rayonnements.
2. Retirez l'abri avec précaution.
3. Retirez avec précaution toute saleté ou insecte sur le capteur et le ventilateur (les capteurs à l'intérieur ne doivent pas être mouillés).
4. Nettoyez l'abri avec de l'eau pour retirer toute saleté ou insecte.
5. Réassemblez toutes les pièces lorsqu'elles sont propres et entièrement sèches.

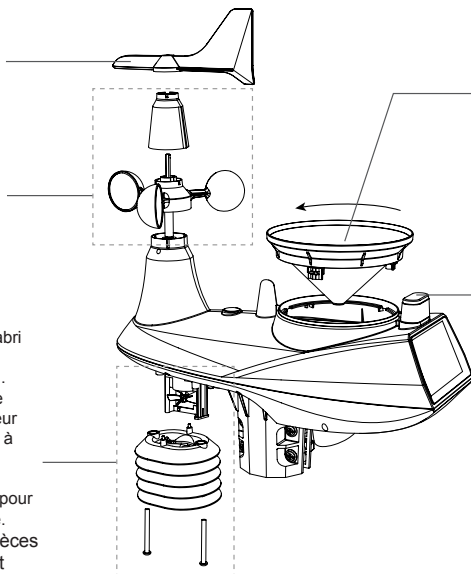

### NETTOYAGE DU COLLECTEUR D'EAU DE PLUIE

1. Tournez le collecteur à 30° dans le sens antihoraire.
2. Retirez le collecteur avec précaution.
3. Nettoyez et retirez tout débris ou insecte.
4. Installez le collecteur lorsqu'il est propre et entièrement sec.

### NETTOYAGE DU CAPTEUR UV ET CALIBRATION

- Pour des mesures UV de précision, nettoyez avec précaution la lentille du capteur UV avec un chiffon en microfibre humide.
- Avec le temps, le capteur UV se détériore naturellement. Le capteur UV peut être calibré avec un UV-mètre utilitaire, référez-vous à la section de calibration à la page précédente pour plus d'informations sur la calibration du capteur UV.

## DÉPANNAGE

Problèmes	Solution
Le capteur sans fil 7-en-1 fonctionne par intermittence ou ne se connecte pas	<ol style="list-style-type: none"><li>1. Veillez à ce que le capteur se trouve dans la portée de transmission</li><li>2. S'il ne fonctionne toujours pas, réinitialisez le capteur et resynchronisez-le avec la console.</li></ol>
Le capteur sans fil intérieur fonctionne par intermittence ou ne se connecte pas	<ol style="list-style-type: none"><li>1. Veillez à ce que le capteur se trouve dans la portée de transmission</li><li>2. Veillez à ce que le canal affiché corresponde au canal sélectionné sur le capteur</li><li>3. S'il ne fonctionne toujours pas, réinitialisez le capteur et resynchronisez-le avec la console.</li></ol>
Aucune connexion Wifi	<ol style="list-style-type: none"><li>1. Vérifiez que le symbole Wifi se trouve sur l'écran, il devrait y être affiché en permanence.</li><li>2. Veillez à vous connecter sur la bande 2.4G et non 5G de votre routeur Wifi.</li></ol>
Les données ne sont pas transférées sur Wunderground.com ou weathercloud.net	<ol style="list-style-type: none"><li>1. Vérifiez que votre identifiant de station et clé de station sont corrects.</li><li>2. Vérifiez que la date et l'heure sont correctes sur la tablette. Si tel n'est pas le cas, vous pourriez rapporter des données anciennes et non pas des données en temps réel.</li><li>3. Vérifiez que le fuseau horaire est bien réglé. Si tel n'est pas le cas, vous pourriez rapporter des données anciennes et non pas des données en temps réel.</li></ol>

Précipitations cumulées Wunderground Durée de réinitialisation compensée d'1 heure lorsque l'appareil est à l'heure d'été	<ol style="list-style-type: none"> <li>1. Veillez à ce que le fuseau horaire de l'appareil soit correctement défini sur Wunderground</li> <li>2. Assurez-vous que le fuseau horaire et l'heure d'été de votre console soient corrects.</li> <li>3. Si vous localisez votre station en dehors des fuseaux horaires des Etats-Unis dans Wunderground, l'heure d'été sera invalide. Pour résoudre ce problème, désactivez la fonction d'heure d'été de la console.</li> </ol>
Taux de précipitations erroné	<ol style="list-style-type: none"> <li>1. Veillez à ce que le collecteur d'eau de pluie soit propre</li> <li>2. Assurez-vous que l'auget basculeur à l'intérieur fonctionne correctement</li> </ol>
Le relevé de température est trop élevé la journée	<ol style="list-style-type: none"> <li>1. Vérifiez que le ventilateur à l'intérieur de l'abri anti-rayonnements fonctionne correctement.</li> <li>2. Assurez-vous que le réseau de capteurs n'est pas situé trop près de sources de chaleur ou de structures telles que des bâtiments, la chaussée, des murs ou des climatiseurs.</li> </ol>

## MISES EN GARDE

- Veuillez conserver le mode d'emploi et veuillez le lire. Le fabricant et le fournisseur n'assument aucune responsabilité s'agissant de relevés erronés, de données transférées perdues ou de toute conséquence se produisant en raison d'un relevé erroné.
- Ce produit est conçu comme indicateur de conditions météorologiques pour un usage domestique. Ce produit n'est pas destiné à des fins médicales ou d'information du public.
- Ne soumettez pas l'unité à une pression, un choc, des poussières, une température ou de l'humidité de façon excessive.
- Ne recouvrez pas les trous de ventilation avec des objets tels que journaux, rideaux, etc.
- Placer ce produit sur certains types de bois peut endommager sa finition. Le fabricant ne pourra pas en être tenu responsable. Consultez les consignes d'entretien du fabricant pour davantage d'informations.
- Ce produit n'est pas un jouet. Maintenez-le hors de portée des enfants.
- La console est prévue pour un usage intérieur exclusivement.
- Positionnez la console à au moins 20 cm de toute personne située à proximité.
- La console ne doit être utilisée qu'avec le bloc d'alimentation Hua Xu Electronics Factory numéro de modèle : HX075-0501000-AA (AU) ou HX075-0501000-AX (EU+UK) ou HX075-0501000-AU (US).



## SPÉCIFICATIONS

### CONSOLE

#### Spécifications générales

Dimensions (l x h x P)	215 x 172 x 29 mm (8.5 x 6.8 x 1.1in)
Poids	639 g (avec les piles)
Alimentation principale	adaptateur DC 5V, 1A
Alimentation de secours	3 piles AAA 1,5 V (piles alcalines recommandées)
Plage de température d'utilisation	-5°C ~ 50°C

#### Spécification de communication Wifi

Norme Wifi	802.11 b/g/n
------------	--------------

Fréquence de fonctionnement Wifi :	2,4 GHz
Type de sécurité du routeur compatible	WPA/WPA2, OPEN, WEP (WEP ne fonctionne qu'avec un mot de passe hexadécimal)
Appareils compatibles avec l'interface utilisateur	Appareils intelligents, ordinateurs portables ou PC avec Wifi intégré et fonction de mode AP Smartphone Android, tablette Android, iPhone, iPad ou Ordinateur Windows / Mac
Navigateurs web recommandés pour l'interface utilisateur	Navigateurs web compatibles avec HTML 5 tels que Chrome, Safari, Edge, Firefox ou Opera dans leurs versions les plus récentes.

### **Spécification de communication de capteur sans fil**

Capteurs compatibles	1 capteur météo extérieur 7-EN-1 sans fil et jusqu'à 7 capteurs intérieurs thermo-hygro sans fil
Fréquence RF (selon la version du pays)	915 Mhz (version USA) / 868 Mhz (version EU ou UK) / 917 Mhz (version AU)
Plage de transmission RF	150 m

### **Spécification de fonction horaire**

Affichage de l'heure	HH: MM: SS
Format de l'heure	12 hr AM / PM ou 24 hr
Affichage de la date	JJ / MM ou MM / JJ
Méthode de synchronisation de l'heure	Via serveur horaire internet pour synchroniser l'heure (UTC)
Langues des jours de la semaine	EN / DE / FR / ES / IT / NL / RU
Fuseau horaire	+13 ~ -12 heures
Heure d'été (DST)	AUTO / OFF

### **Affichage du baromètre et spécification des fonctions**

**Remarque :** Les détails suivants sont listés comme ils sont affichés sur la console.

Unité de baromètre	hPa, inHg et mmHg
Plage de mesure	540 ~ 1100 hPa (plage de réglage relative 930 ~ 1050 hPa)
Précision	(700 ~ 1100 hPa ± 5 hPa) / (540 ~ 696 hPa ± 8 hPa) (20.67 ~ 32.48inHg ± 0.15inHg) / (15.95 ~ 20.55inHg ± 0.24inHg) (525 ~ 825 mmHg ± 3,8 mmHg) / (405 ~ 522 mmHg ± 6 mmHg) Typique à 25°C (77°F)
Résolution	1 hPa / 0.01inHg / 0,1 mmHg
Prévisions météo	Ensoleillé / clair, légèrement nuageux, nuageux, pluvieux, pluvieux / orageux et neigeux
Modes d'affichage	Actuel
Modes de mémoire	Données historiques des dernières 24 heures, valeurs max / min quotidiennes
Alarme	Alerte de changement de pression

### **Affichage de la température intérieure / extérieure et spécification des fonctions**

**Remarque :** Les détails suivants sont listés comme ils sont affichés sur la console.

Unité de température	°C et °F
Précision intérieure / extérieure	-40 ~ 50°C ± 0,4°C (-40 ~ 140°F ± 0.7°F)

Résolution	°C / °F (1 chiffre après la virgule)
Modes d'affichage	Actuel
Modes de mémoire	Données historiques des dernières 24 heures, valeurs max / min quotidiennes
Alarme	Alerte de température haute / basse

### Affichage de l'humidité intérieure / extérieure et spécification des fonctions

**Remarque :** Les détails suivants sont listés comme ils sont affichés sur la console.

Unité d'humidité	%
Précision intérieure / extérieure	1 ~ 90% HR ± 2,5% HR à 25°C (77°F) 90 ~ 99% HR ± 3,5% HR à 25°C (77°F)
Résolution	1%
Modes d'affichage	Actuel
Modes de mémoire	Données historiques des dernières 24 heures, valeurs max / min
Alarme	Alerte d'humidité haute / basse

### Affichage de la vitesse et de la direction du vent et spécification des fonctions

**Remarque :** Les détails suivants sont listés comme ils sont affichés sur la console.

Unité de vitesse du vent	mph, m/s, km/h et nœuds
Plage d'affichage de la vitesse du vent	0 ~ 112 mph, 50 m/s, 180 km/h, 97 nœuds
Résolution	mph, m/s, km/h et nœuds (1 chiffre après la virgule)
Précision de la mesure de la vitesse	< 5 m/s: +/- 0,5 m/s; > 5 m/s: +/- 6% (valeur la plus élevée retenue)
Mode d'affichage	Rafale / Moyenne
Modes de mémoire	Données historiques des dernières 24 heures, valeurs max / rafale / moyenne
Alarme	Alerte en cas de rafales (moyenne)
Mode d'affichage de la direction du vent	16 directions ou 360 degrés

### Affichage des précipitations et spécification des fonctions

**Remarque :** Les détails suivants sont listés comme ils sont affichés sur la console.

Unité des précipitations	mm et in
Précision des mesures de précipitations	± 7% ou 1 bascule
Plage des valeurs de précipitations	0 ~ 19999 mm (0 ~ 787.3 in)
Résolution	0,254 mm (3 chiffres après la virgule en mm)
Modes d'affichage	Actuel
Modes de mémoire	Données historiques des dernières 24 heures, valeur max
Mode d'affichage des précipitations	horaire / journalier / hebdomadaire / mensuel / total des précipitations
Alarme	Alerte en cas de précipitations journalières élevées

### AFFICHAGE DE L'INDICE UV ET SPÉCIFICATION DES FONCTIONS

**Remarque :** Les détails suivants sont listés comme ils sont affichés sur la console.

Plage d'affichage	0 ~ 16
Résolution	1 chiffre après la virgule
Mode d'affichage	Indice UV, durée avant coup de soleil

Modes de mémoire	Données historiques des dernières 24 heures, max
Alarme	Alerte en cas de fort rayonnement UV
<b>AFFICHAGE DE L'INTENSITE LUMINEUSE ET SPÉCIFICATION DES FONCTIONS</b>	
<b>Remarque :</b> Les détails suivants sont listés comme ils sont affichés sur la console.	
Unité de l'intensité lumineuse	Klux, Kfc et W/m <sup>2</sup>
Plage d'affichage	0 ~ 200 Klux
Résolution	Klux, Kfc et W/m <sup>2</sup> (2 chiffres après la virgule)
Modes de mémoire	Données historiques des dernières 24 heures, max
Alarme	Alerte en cas d'intensité lumineuse élevée

#### **Affichage de l'indice météo et spécification des fonctions**

**Remarque :** Les détails suivants sont listés comme ils sont affichés sur la console

Mode d'indice météo	température ressentie, refroidissement éolien, indice de chaleur et point de rosée
Plage d'affichage des températures ressenties	-65 ~ 50°C
Plage d'affichage du point de rosée	-20 ~ 80°C
Plage d'affichage de l'indice de chaleur	26 ~ 50°C
Plage d'affichage du refroidissement éolien	-65 ~ 18°C (vitesse du vent >4,8 km/h)
Modes d'affichage	Actuel
Modes de mémoire	Données historiques des dernières 24 heures, valeurs max / min
Alarme	Alerte température ressentie haute/basse ; point de rosée haut/bas ; indice de chaleur élevé ; refroidissement éolien faible

#### **CAPTEUR 7-EN-1 SANS FIL**

Dimensions (l x h x P)	370,5 x 334 x 144,5 mm (14.6 x 13.1 x 5.7in)
Poids	1096 g (avec les piles)
Alimentation principale	3 piles AA 1,5 V (piles au lithium recommandées)
Données météo	température, humidité, vitesse du vent, direction du vent, précipitations, rayonnement UV et intensité lumineuse
Plage de transmission RF	150 m
Fréquence RF (selon la version du pays)	915 Mhz (US) / 868 Mhz (EU, UK) / 917 Mhz (AU)
Intervalle de transmission	- 12 secondes pour données UV, intensité lumineuse, vitesse du vent et direction du vent - 24 secondes pour données de température, humidité et précipitations
Plage d'utilisation	-40 ~ 60°C (-40 ~ 140°F) piles au lithium requises

#### **CAPTEUR INTERIEUR THERMO-HYGRO SANS FIL**

Dimensions (l x h x P)	60 x 113 x 39,5 mm (2.4 x 4.4 x 1.6in)
Poids	144 g (avec les piles)

Alimentation principale	2 piles AA 1,5 V (piles au lithium recommandées)
Données météo	Température et humidité
Plage de transmission RF	150 m
Fréquence RF (selon la version du pays)	915 Mhz (US) / 868 Mhz (EU, UK) / 917 Mhz (AU)
Intervalle de transmission	60 secondes pour la température et l'humidité
Plage d'utilisation	-40 ~ 60°C (-40 ~ 140°F) piles au lithium requises

## DÉCLARATION DE CONFORMITÉ CE



**CE** Par la présente, Bresser GmbH déclare que le type d'appareil de numéro de pièce : WSX3001 satisfait à la Directive : 2014/53/UE. L'intégralité de la déclaration de conformité UE est disponible à l'adresse internet suivante : [www.bresser.de/download/WSX3001/CE/WSX3001\\_CE.pdf](http://www.bresser.de/download/WSX3001/CE/WSX3001_CE.pdf)

## REMARQUES SUR LE NETTOYAGE



- Retirez les piles avant le nettoyage.
- Utilisez uniquement un chiffon sec pour nettoyer l'extérieur de l'appareil. Pour éviter d'endommager les composants électroniques, n'utilisez pas de liquide de nettoyage.
- Protégez l'appareil contre la poussière et l'humidité.

## ÉLIMINATION

 Éliminez les matériaux d'emballage correctement en fonction de leur type, tels que le papier ou le carton. Prenez contact avec votre service de collecte des déchets ou une autorité environnementale pour obtenir des informations sur une élimination appropriée.

 Ne jetez pas les appareils électroniques avec les ordures ménagères !  
 Conformément à la directive 2002/96/CE du Parlement européen relative aux déchets d'équipements électriques et électroniques et son adaptation dans la législation allemande, les appareils électroniques usagés doivent faire l'objet d'une collecte séparée et doivent être recyclés dans le respect de l'environnement.

 Conformément aux réglementations sur les piles et les piles rechargeables, il est formellement interdit de jeter les piles dans les ordures ménagères. Veillez à éliminer vos piles usagées tel qu'exigé par la loi : à un point de collecte local ou auprès d'un revendeur. Jeter les piles avec les ordures ménagères enfreint la Directive relative aux piles. Les piles qui contiennent des toxines sont marquées avec un signe et un symbole chimique.

   1 pile contenant du cadmium  
 2 pile contenant du mercure  
 3 pile contenant du plomb

## GARANTIE & RÉPARATION

La période de garantie est de 5 ans et commence à partir de la date d'achat. Vous pouvez avoir accès à l'intégralité des conditions et sur nos services à la page [www.bresser.de/warranty\\_terms](http://www.bresser.de/warranty_terms).

Souhaitez-vous obtenir un mode d'emploi détaillé pour ce produit dans une autre langue ? Rendez-vous sur notre site internet via le lien ci-dessous (code QR) pour découvrir les versions disponibles. Alternativement vous pouvez également envoyer un email à l'adresse [manuals@](mailto:manuals@)

bresser.de ou laisser un message au numéro +49 (0) 28 72 – 80 74-220\*. Veuillez toujours indiquer votre nom, votre adresse, un numéro de téléphone valide et une adresse email, ainsi que le numéro et le nom de l'article.

\*Numéro facturé au tarif local en Allemagne (le prix à payer par appel téléphonique dépend de votre opérateur) ; les appels passés depuis l'étranger impliquent des frais supplémentaires.



**MANUAL DOWNLOAD:**



[www.bresser.de/download/WSX3001](http://www.bresser.de/download/WSX3001)



**SERVICE AND WARRANTY:**





[www.bresser.de/warranty\\_terms](http://www.bresser.de/warranty_terms)



## **SOBRE ESTE MANUAL DE INSTRUCCIONES**

---

 Este manual de instrucciones debe considerarse un componente del aparato. Por favor, lea atentamente las instrucciones de seguridad y las instrucciones de uso antes de usar el producto. Guarde estas instrucciones para volver a utilizarlas en una fecha posterior. Cuando el dispositivo se vende o se entrega a otra persona, el manual de instrucciones debe entregarse al nuevo propietario/usuario del producto.

 Este símbolo representa una advertencia. Para garantizar un uso seguro, siga siempre las instrucciones descritas en esta documentación.

 Este símbolo va seguido de un consejo de usuario.

## **ADVERTENCIAS DE CARÁCTER GENERAL**

---

- **Riesgo de descarga eléctrica** — Este aparato contiene componentes electrónicos que funcionan mediante alimentación por cable o pilas. Los niños sólo deben utilizarlo bajo supervisión de un adulto. Úselo sólo como se describe en el manual, de lo contrario corre el riesgo de descarga eléctrica.
- **Peligro de asfixia** — Los niños sólo deben utilizarlo bajo supervisión de un adulto. Mantenga los materiales de embalaje como las bolsas de plástico y las gomas elásticas fuera del alcance de los niños, ya que estos materiales representan un peligro potencial de asfixia.
- **Riesgo de quemaduras químicas** — ¡Mantenga las pilas fuera del alcance de los niños! Al colocarlas, preste atención a la polaridad. La fuga de ácido de las pilas puede provocar quemaduras químicas. Evite el contacto del ácido de las pilas con la piel, los ojos y las membranas mucosas. En caso de contacto, aclarar inmediatamente la zona afectada con abundante agua y buscar atención médica.
- **Riesgo de incendio/explosión** — No exponga el dispositivo a altas temperaturas. Utilice solamente las pilas recomendadas. No cortocircuite el dispositivo o las pilas, ni las arroje al fuego. El calor excesivo y el manejo inadecuado pueden provocar cortocircuitos, incendios e incluso explosiones.
- No desmonte el aparato. En caso de avería, póngase en contacto con su distribuidor. Este se pondrá en contacto con el servicio técnico y, dado el caso, podrá enviar el aparato a reparación.
- Utilice solamente las pilas recomendadas. Recambie las pilas agotadas o muy usadas por un juego completo de pilas nuevas a plena capacidad. No utilice pilas de marcas o modelos distintos ni de distinto nivel de capacidad. Retire las pilas del aparato si no lo va a usar durante un periodo prolongado de tiempo.

## **INCLUYE**

---

Estación base, 7-in-1 Sensor exterior, Sensor Thermo-Higro interior, Adaptador CA/CC (5V), Instrucciones de funcionamiento

## **ANTES DE COMENZAR**

---

- Recomendamos el uso de pilas alcalinas. Si las temperaturas caen regularmente por debajo de 0°C (32°F), recomendamos usar baterías de litio.
- Evite el uso de pilas recargables. (Las pilas recargables no pueden mantener los requisitos de energía correctos.)
- Inserte las pilas antes de usarlas por primera vez, ajustándose a la polaridad del compartimento de las pilas. Conecte el adaptador AC/DC con la estación base e inserte 3 pilas AAA como alimentación de reserva. Para el multisensor se necesitan 3x pilas AA y 2x pilas AA para el sensor de interior.

## TABLA DE CONTENIDOS

<b>SOBRE ESTE MANUAL DE INSTRUCCIONES</b> . . . . .	137
<b>⚠ ADVERTENCIAS DE CARÁCTER GENERAL</b> . . . . .	137
<b>INCLUYE</b> . . . . .	137
<b>ANTES DE COMENZAR</b> . . . . .	137
<b>INTRODUCCIÓN</b> . . . . .	139
<b>PANORAMA GENERAL</b> . . . . .	139
<b>CONSOLA</b> . . . . .	139
<b>PANTALLA LCD</b> . . . . .	140
<b>SENSOR HIGROTÉRMICO INALÁMBRICO PARA INTERIORES</b> . . . . .	140
<b>SENSOR INALÁMBRICO 7-EN-1</b> . . . . .	141
<b>INSTALACIÓN Y CONFIGURACIÓN</b> . . . . .	142
<b>INSTALE EL SENSOR INALÁMBRICO 7-EN-1</b> . . . . .	142
<b>INSTALE UN SENSOR INALÁMBRICO PARA INTERIORES</b> . . . . .	144
<b>CONFIGURACIÓN DE LA CONSOLA</b> . . . . .	145
<b>SINCRONIZACIÓN SENSOR(ES) INALÁMBRICO(S) ADICIONAL(ES) (OPCIONAL)</b> . . . . .	146
<b>APUNTANDO EL SENSOR INALÁMBRICO 7-EN-1 HACIA EL SUR</b> . . . . .	146
<b>CREAR UNA CUENTA EN EL SERVIDOR METEOROLÓGICO Y CONFIGURAR LA CONEXIÓN WI-FI</b> . . . . .	146
<b>CUENTA DE CREATE WEATHER UNDERGROUND</b> . . . . .	147
<b>CREAR UNA CUENTA WEATHERCLOUD</b> . . . . .	148
<b>CREAR UNA CUENTA AWEKAS</b> . . . . .	149
<b>SETUP CONEXIÓN WI-FI</b> . . . . .	149
<b>CONFIGURAR LA CONEXIÓN CON EL SERVIDOR METEOROLÓGICO</b> . . . . .	150
<b>ADVANCE SETTING EN INTERFAZ WEB</b> . . . . .	152
<b>VEA SUS DATOS METEOROLÓGICOS EN WUNDERGROUND</b> . . . . .	153
<b>VER SUS DATOS METEOROLÓGICOS EN WEATHERCLOUD</b> . . . . .	153
<b>ACTUALIZACIÓN DE FIRMWARE</b> . . . . .	153
<b>OTROS AJUSTES Y FUNCIONES DE LA CONSOLA</b> . . . . .	154
<b>AJUSTE MANUAL DEL RELOJ</b> . . . . .	154
<b>FASE LUNAR</b> . . . . .	155
<b>HORA DE SALIDA Y PUESTA DEL SOL</b> . . . . .	155
<b>AJUSTE DE LA HORA DE ALARMA</b> . . . . .	155
<b>ACTIVACIÓN DE LA FUNCIÓN DE ALARMA Y PREALARMA DE TEMPERATURA</b> . . . . .	156
<b>FUNCIÓN TEMPERATURA / HUMEDAD</b> . . . . .	156
<b>INDICADOR TENDENCIA</b> . . . . .	157
<b>VIENTO</b> . . . . .	157
<b>ÍNDICE METEOROLÓGICO</b> . . . . .	159
<b>PRONÓSTICO DEL TIEMPO</b> . . . . .	160
<b>PRESIÓN BAROMÉTRICA</b> . . . . .	160
<b>LLUVIA</b> . . . . .	160
<b>INTENSIDAD DE LUZ, ÍNDICE DE UV Y TIEMPO DE QUEMADURA</b> . . . . .	161
<b>REGISTRO DE DATOS MAX / MIN</b> . . . . .	162
<b>DATOS HISTÓRICOS DE LAS ÚLTIMAS 24 HORAS</b> . . . . .	162
<b>CONFIGURACIÓN DE LA ALERTA METEOROLÓGICA</b> . . . . .	163
<b>LUZ DE FONDO</b> . . . . .	164
<b>CONTRASTE DE PANTALLA</b> . . . . .	164
<b>MANTENIMIENTO</b> . . . . .	164
<b>CAMBIO DE PILAS</b> . . . . .	164
<b>SENSOR INALÁMBRICO 7-EN-1 MANTENIMIENTO</b> . . . . .	165
<b>SOLUCIÓN DE PROBLEMAS</b> . . . . .	165
<b>PRECAUCIONES</b> . . . . .	166
<b>ESPECIFICACIONES</b> . . . . .	167
<b>CONSOLA</b> . . . . .	167
<b>SENSOR INALÁMBRICO 7-EN-1</b> . . . . .	170
<b>SENSOR INDOOR THERMO-HIGRO INALÁMBRICO</b> . . . . .	170
<b>DECLARACIÓN DE CONFORMIDAD CE</b> . . . . .	171
<b>ELIMINACIÓN</b> . . . . .	171
<b>GARANTÍA Y SERVICIO</b> . . . . .	171

# INTRODUCCIÓN

Gracias por seleccionar la estación meteorológica WI-FI con sensor profesional 7 en 1. Este sistema recopila y carga automáticamente datos meteorológicos precisos y detallados en el sitio web de Weather Underground and Weathercloud, el famoso servicio meteorológico que permite a los observadores meteorológicos cargar sus datos meteorológicos locales con estaciones meteorológicas personales automatizadas (PWS), en las que puede acceder y cargar sus datos meteorológicos libremente. Este producto ofrece a los observadores profesionales del tiempo o a los entusiastas del tiempo un rendimiento robusto con una amplia gama de opciones y sensores. Usted obtendrá su propio pronóstico local, altos/bajos, totales y promedios para prácticamente todas las variables meteorológicas sin usar una PC.

El sensor 7 en 1 que mide la temperatura exterior, la humedad, el viento, la lluvia, los rayos UV y la luz, junto con hasta 7 sensores individuales de temperatura y humedad, que pueden sumarse a un conjunto de sensores de un máximo de 7 unidades continuamente, transmite datos meteorológicos a la consola. Ambos sensores están completamente ensamblados y calibrados para su fácil instalación. Envían datos a una frecuencia de radio de baja potencia a la consola desde una distancia de hasta 150m/450 pies (línea de visión).

En la consola, los procesadores de alta velocidad están integrados para analizar los datos meteorológicos recibidos y estos datos en tiempo real pueden ser publicados en [Wunderground.com](http://Wunderground.com) y [weathercloud.net](http://weathercloud.net) a través de su router Wi-fi doméstico. La consola también puede sincronizarse con el servidor de tiempo de Internet para mostrar la hora de alta precisión y por su sello de tiempo de datos meteorológicos. La pantalla LCD a color muestra lecturas meteorológicas informativas con características avanzadas, como alarma de alerta alta/baja, índice de tiempo diferente y registros MAX/MIN. Con funciones de calibración, salida y puesta del sol y fase lunar, este sistema es realmente una estación meteorológica muy personal y profesional para su propio patio trasero.

## NOTA:

Este manual de instrucciones contiene información útil sobre el uso y cuidado adecuados de este producto. Por favor, lea este manual en su totalidad para comprender y disfrutar plenamente de sus características, y manténgalo a mano para su uso futuro.

## PANORAMA GENERAL

### CONSOLA

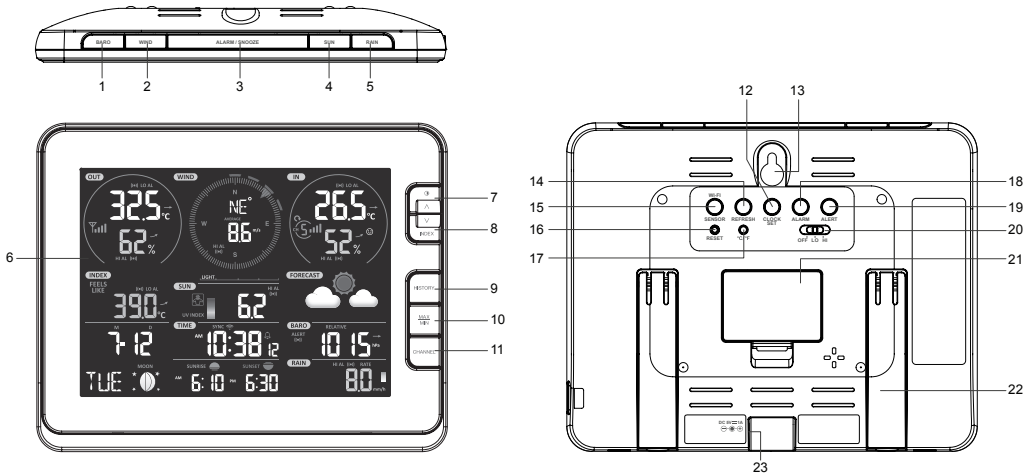

- |                                   |                                      |                                     |
|-----------------------------------|--------------------------------------|-------------------------------------|
| 1. [ <b>BARO</b> ] tecla          | 8. [ <b>INDEX / √</b> ] tecla        | pared                               |
| 2. Tecla [ <b>WIND</b> ] (Viento) | 9. [ <b>HISTORY</b> ] tecla          | 14. [ <b>REFRESH</b> ] tecla        |
| 3. [ <b>ALARM/SNOOZE</b> ] tecla  | 10. Tecla [ <b>MAX / MIN</b> ]       | 15. Tecla [ <b>SENSOR / WI-FI</b> ] |
| 4. [ <b>SUN</b> ] tecla           | 11. Tecla [ <b>CHANNEL</b> ] (Canal) | 16. [ <b>RESET</b> ] tecla          |
| 5. Tecla (Lluvia) [ <b>RAIN</b> ] | 12. Tecla [ <b>CLOCK SET</b> ]       | 17. Tecla [ <b>°C / °F</b> ]        |
| 6. PANTALLA LCD                   | (Ajuste del reloj)                   | 18. [ <b>ALARM</b> ] tecla          |
| 7. [ <b>☉ / ▲</b> ] tecla         | 13. Soporte para montaje en          | 19. [ <b>ALERT</b> ] tecla          |

- 20. Interruptor deslizante [ OFF / HI / LO ]
- 21. Puerta de la batería

- 22. Soporte de mesa
- 23. Enchufe de alimentación.

## PANTALLA LCD

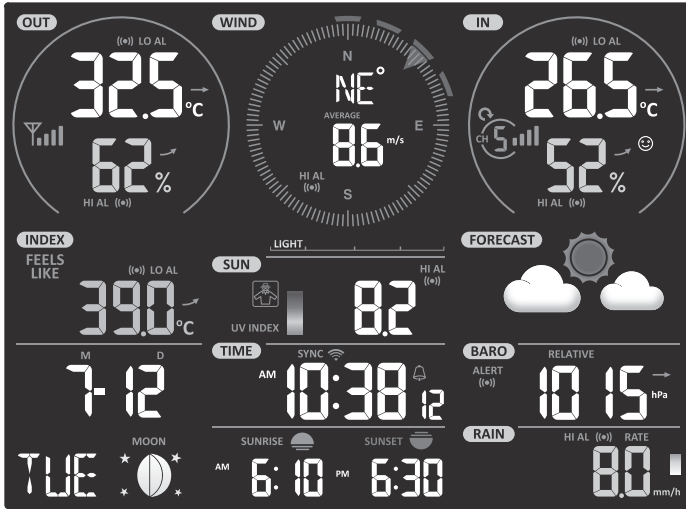

1	2	3
4	5	6
7	8	9
	10	11

Visualizar sección:

- 1. Temperatura y humedad exterior
- 2. Dirección del viento
- 3. Temperatura y humedad en interiores (Ch)
- 4. Índice meteorológico
- 5. Índice de UV e intensidad de la luz (SUN)
- 6. Pronóstico del tiempo
- 7. Calendario y fase lunar
- 8. Hora / alarma
- 9. Barómetro
- 10. Hora de salida y puesta del sol
- 11. Precipitación y tasa de lluvia

## SENSOR HIGROTÉRMICO INALÁMBRICO PARA INTERIORES

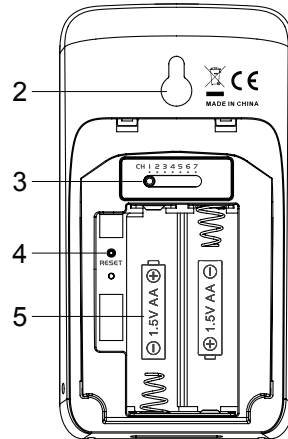
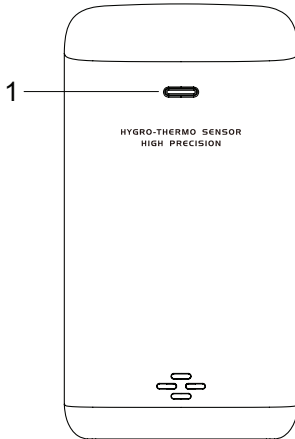

- 1. LED de estado de la transmisión
- 2. Soporte para montaje en pared
- 3. Interruptor deslizante de canal

- 4. Tecla [ RESET ]
- 5. Compartimento para pilas

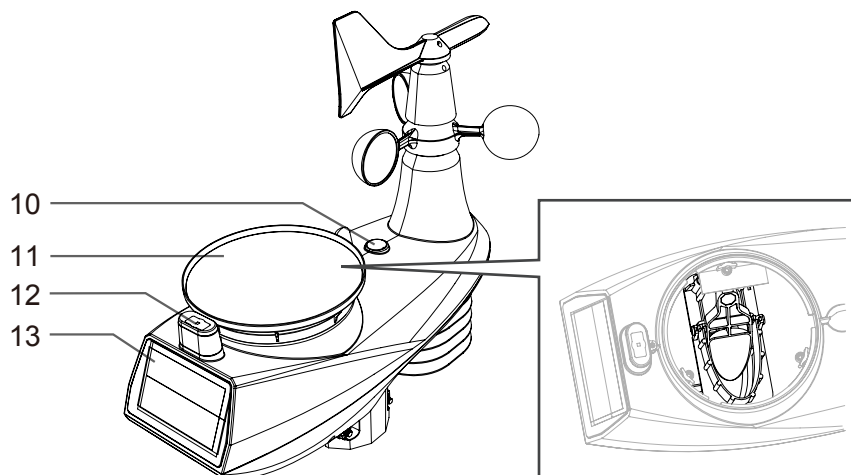
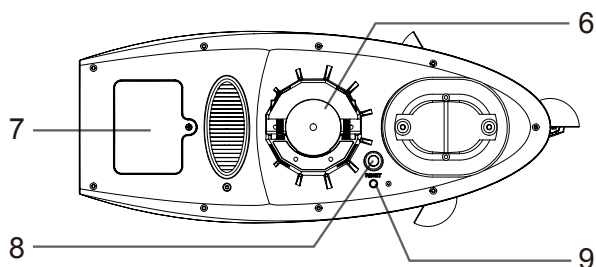
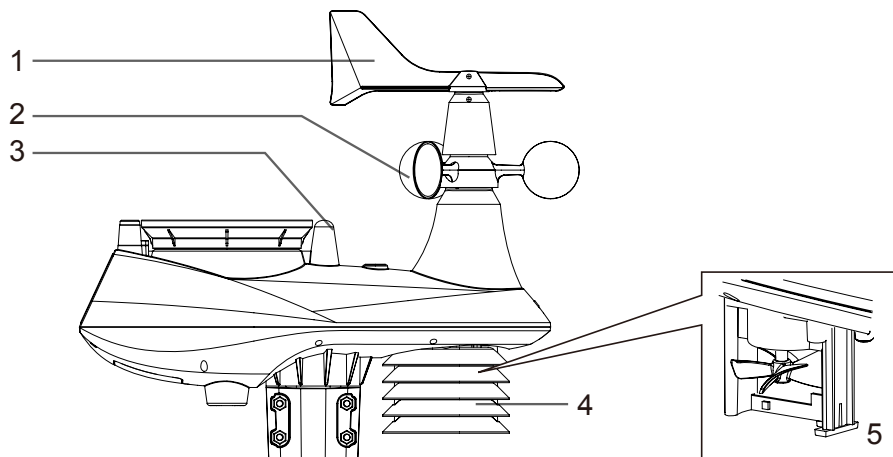
**SENSOR INALÁMBRICO 7-EN-1**

- |   |                                    |
|---|------------------------------------|
| 1. Veleta   | 7. Puerta de la batería            |
| 2. Cazoletas  | 8. Tecla[ <b>RESET</b> ]           |
| 3. Antena   | 9. LED de estado de la transmisión |
| 4. Escudo contra radiación                                      | 10. Gradiente de nivel de burbuja  |
| 5. Sensor termo-higro   | 11. Colector de lluvia             |
| 6. Piezas de montaje (aptas para poste de 35 ~40mm de diámetro) | 12. Sensor de luz / UV             |
|   | 13. Panel solar                    |

## VENTILADOR DE AIREACIÓN INTELIGENTE

Ventilador de aireación

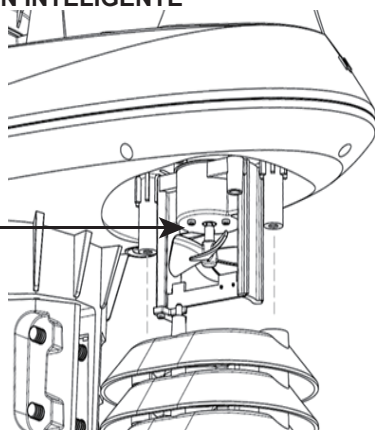

Un ventilador de ventilación está instalado dentro de los escudos de radiación para reducir el impacto del efecto del calor solar. El ventilador funciona mediante un panel solar y empezará a girar automáticamente cuando se dan 2 circunstancias:

### INSTALACIÓN Y CONFIGURACIÓN

Su consola puede emparejarse con un sensor inalámbrico 7 en 1 para exteriores y hasta con otros 7 sensores inalámbricos como Thermo/Hygro (ST2001H), Pool/Spa (SP60010) o Soil sensor (SM60020) (se venden por separado). 1 sensor inalámbrico para interiores incluido.

### INSTALE EL SENSOR INALÁMBRICO 7-EN-1

Su sensor inalámbrico 7-en-1 mide la velocidad del viento, la dirección del viento, la lluvia, los rayos UV, la intensidad de la luz, la temperatura y la humedad. Está ensamblado y calibrado para su fácil instalación.

### INSTALACIÓN DE LAS BATERÍAS







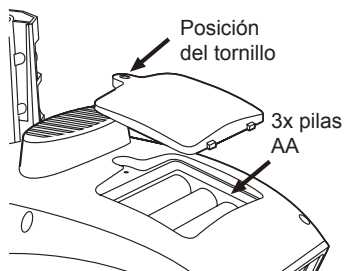

Desenrosque la tapa de la batería en la parte inferior de la unidad e inserte las baterías de acuerdo con la polaridad +/- indicada. Atornille bien el compartimento de la tapa de las pilas.

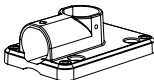
#### **NOTA:**

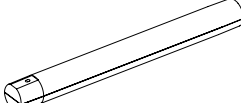
- El LED rojo comenzará a parpadear cada 12 segundos.



### INSTALACIÓN DEL KIT DE MONTAJE

		
1. Soporte con poste de montaje x 1	2. MAbrazadera de montaje x 1	3. Poste de plástico x 1
		
4. Tornillos x 4	5. Tuerca hexagonales x 4	6. Arandelas planas x 4
		
7. Tornillo x 1	8. Tuerca hexagonal x 1	

**Nota:**

El poste de plástico se encuentra debajo de la bandeja moldeada. Compruebe antes de desechar el embalaje.

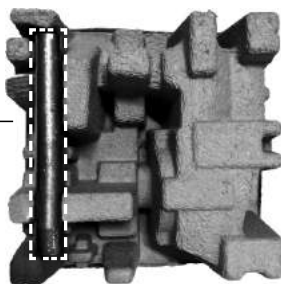
**INSTALACIÓN DEL MONTAJE DE PLÁSTICO**

1. Fije el poste de plástico al poste fijo con la base de montaje, abrazadera, arandelas, tornillos y tuercas. Según se indica en la siguiente secuencia 1a, 1b, 1c:

1a. Inserte el poste de plástico en el orificio del soporte de montaje y fíjelo con un tornillo y una tuerca.

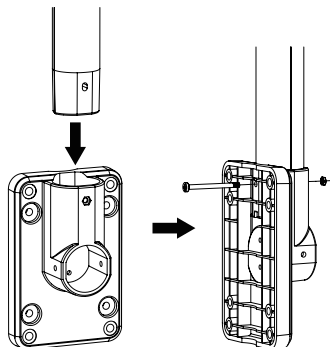

1c. Fije el soporte de montaje y la abrazadera a un poste fijo con 4 tornillos largos y tuercas.

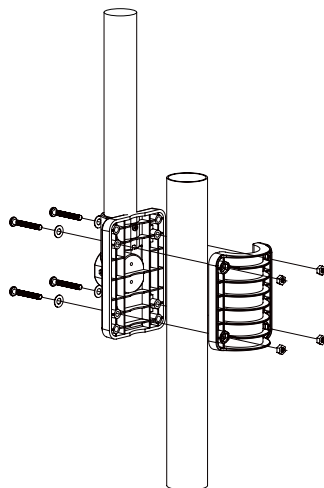

1b. Coloque 2 almohadillas de goma en la abrazadera de montaje.

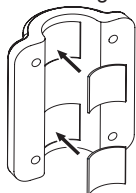

2. Coloque 4 almohadillas de goma en los lados internos de la base de montaje y abrazadera del conjunto de sensores, y fíjelas sin apretar.

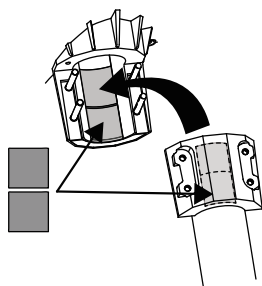

3. Coloque el conjunto de sensores sobre el poste de montaje y alinéelo en dirección norte antes de apretar los tornillos.

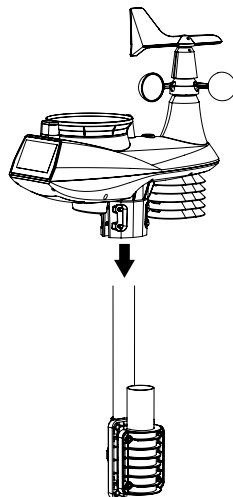

## MONTAJE DE POSTES Y ALINEACIÓN DE DIRECCIÓN



Instale el sensor inalámbrico 7-IN-1 en un lugar abierto sin obstrucciones por encima y alrededor del sensor para una medición precisa de la lluvia y el viento. Instale el sensor con el extremo más pequeño hacia el norte para orientar correctamente la aleta de dirección del viento. Asegure el soporte de montaje y el soporte (incluidos) a un poste o poste, y deje un mínimo de 1,5 m del suelo.

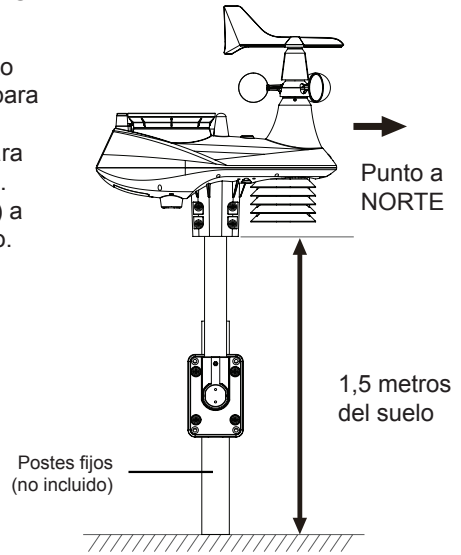

## INSTALE UN SENSOR INALÁMBRICO PARA INTERIORES

1. Retire la tapa de la batería del sensor.
2. Con el conmutador deslizante de canales se ajusta el número de canal para el sensor (p. ej. Canal 1)
3. Inserte 2 x pilas de tamaño AA en el compartimento de las pilas y cierre la tapa de la pila de acuerdo con la información de polaridad marcada en el compartimento de las pilas.
4. El sensor está en modo de sincronización y puede registrarse en la consola en los próximos minutos. El LED de estado de transmisión comenzará a parpadear cada 1 minuto.

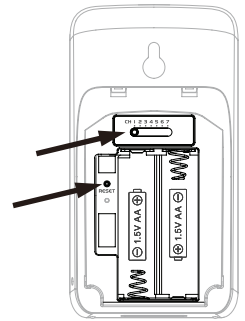

### NOTA:

- Si necesita reasignar el canal del sensor, deslice el interruptor deslizante del canal a la nueva posición del canal. Para que el nuevo número de canal sea efectivo, pulse la tecla [ **RESET** ] en el sensor.
- Evite colocar los sensores bajo la luz directa del sol, la lluvia o la nieve.
- Para evitar el fallo en el emparejamiento de los sensores y la consola durante la nueva configuración de la consola, encienda primero los sensores y, a continuación, pulse la tecla [ **RESET** ] de la unidad principal (no es necesario en los sensores).



## COLOCACIÓN DEL SENSOR INALÁMBRICO DE INTERIOR

 Coloque un tornillo en la pared en la que desee colgar el sensor. Cuelgue el sensor en el tornillo del soporte de montaje en la pared. También puede colocar el sensor sobre una mesa por sí solo.

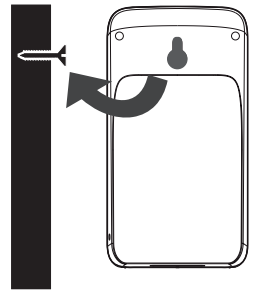

## CONFIGURACIÓN DE LA CONSOLA

### ENCENDER LA CONSOLA

1. Conecte el adaptador suministrado a la toma de corriente situada en la parte posterior de la consola.
2. Una vez que la consola está encendida, todos los segmentos de la pantalla LCD se mostrarán momentáneamente.
3. La consola entrará automáticamente en el modo de sincronización de sensores y en el modo AP (consulte la **CONFIGURACIÓN DE LA CONEXIÓN WI-FI**).

### NOTA:

Si no aparece ninguna pantalla en la pantalla LCD después de conectar el adaptador, pulse la tecla [ **RESET** ] utilizando un objeto puntiagudo.

### SINCRONIZACIÓN DE SENSORES 7-EN-1 INALÁMBRICOS Y SENSORES INDOOR(S)

Inmediatamente después del encendido, mientras se encuentra en el modo de sincronización, el sensor 7 en 1 y el sensor de interior se pueden emparejar automáticamente con la consola. Una vez que los sensores estén emparejados, el indicador de intensidad de señal y la lectura del tiempo de los sensores aparecerán en la pantalla de su consola.

### PILA DE RESERVA

Las pilas de respaldo se utilizan para mantener la información sensible al tiempo en la memoria de la consola durante un corte de energía. Estos incluyen

- *Hora y fecha, Hora de la alarma, Máx/Minimo y Últimas 24 horas de registros meteorológicos, valores de ajuste de alertas, historial de canales de sensores y unidades*

1. Retire la tapa de la pila de la consola.
2. Inserte 3 pilas AAA nuevas según la polaridad indicada,
3. Recoloque la tapa de la pila.

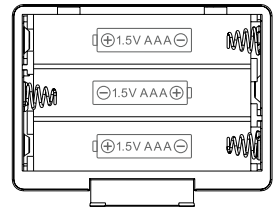

### MEMORIA INTEGRADA

La consola tiene incorporada una memoria FLASH que contiene los ajustes vitales. Estos incluyen - *Zona horaria, estado DST, estado de sincronización horaria, configuración de WI-FI y servidor meteorológico, configuración de latitud y longitud, configuración de hemisferio, valores de calibración e ID de sensor de los sensores emparejados*

### RESTABLECIMIENTO Y RESTABLECIMIENTO COMPLETO DE FÁBRICA

Para reiniciar la consola y volver a arrancar, pulsar una vez la tecla [ **RESET** ]

Para restablecer la consola y reanudar los ajustes de fábrica, mantenga pulsada la tecla [ **RESET** ] durante 6 segundos

### RESINCRONIZAR SENSORES

Pulse la tecla [ Sensor / wi-fi ] una vez para que la consola entre en el modo de sincronización

de sensores, y la consola volverá a registrar todos los sensores que ya han sido registrados en ella anteriormente.

### **CAMBIO DE PILAS Y EMPAREJAMIENTO MANUAL DEL SENSOR**

Siempre que cambie las baterías del sensor inalámbrico de interior o del sensor L de profundidad 7 en 1, la resincronización debe hacerse manualmente.

1. Cambie todas las pilas por otras nuevas en el sensor.
2. Pulse la tecla [ **SENSOR / WI-FI** ] de la consola para entrar en el modo de sincronización de sensores.
3. Pulse la tecla [ **RESET** ] en el sensor inalámbrico de interior o en el sensor L de profundidad 7 en 1.

### **SINCRONIZACIÓN SENSOR(ES) INALÁMBRICO(S) ADICIONAL(ES) (OPCIONAL)**

La consola puede soportar hasta 7 sensores inalámbricos adicionales.

1. Pulse la tecla [ **SENSOR / WI-FI** ] una vez en la consola para entrar en el modo de sincronización.
2. Pulse la tecla [ **RESET** ] en el nuevo sensor y espere unos minutos hasta que el nuevo sensor se conecte a la consola.

#### **NOTA:**

- El número de canal del sensor de interior no debe ser duplicado entre los sensores. Por favor, consulte "**INSTALAR EL SENSOR INALÁMBRICO DE INTERIOR**" para más detalles
- Esta consola puede soportar diferentes tipos de sensores inalámbricos adicionales, por ejemplo, sensores de humedad del suelo y de piscina. Si desea emparejar sensores adicionales, consulte con su distribuidor para obtener más detalles.

### **APUNTANDO EL SENSOR INALÁMBRICO 7-EN-1 HACIA EL SUR**

El sensor exterior 7-en-1 está calibrado para apuntar hacia el Norte para obtener la máxima precisión. Sin embargo, para comodidad del usuario (por ejemplo, usuarios del hemisferio sur), es posible utilizar el sensor con la aleta apuntando hacia el sur.

1. Instale el sensor inalámbrico 7-en-1 con el extremo del medidor de viento apuntando hacia el sur. (Consulte la sección **INSTALACIÓN DEL** sensor inalámbrico para obtener más detalles de montaje)
2. Seleccione "S" en la sección hemisférica de la página de configuración de la interfaz de configuración. (Consulte la sección **CONFIGURACIÓN DE LA CONEXIÓN DEL SERVIDOR METEOROLÓGICO** para obtener más información sobre la configuración)
3. Pulse el icono  para confirmar y salir.

#### **NOTA:**

Cambiando la configuración del hemisferio cambiará automáticamente la dirección de la fase lunar en la pantalla.

### **CREAR UNA CUENTA EN EL SERVIDOR METEOROLÓGICO Y CONFIGURAR LA CONEXIÓN WI-FI**

La consola puede subir datos meteorológicos a WUnderground y/o Weathercloud a través de un router WI-FI, puede seguir el siguiente paso para configurar su dispositivo.

#### **NOTA:**

El sitio web Weather Underground y Weathercloud están sujetos a cambios sin previo aviso.

# CUENTA DE CREATE WEATHER UNDERGROUND

1. En <https://www.wunderground.com> haga clic en "Join" en la esquina superior derecha para abrir la página de registro. Siga las instrucciones para crear su cuenta.



## NOTA:

Utilice la dirección de correo electrónico válida para registrar su cuenta.

2. Una vez que haya creado su cuenta y completado la validación de correo electrónico, vuelva a la página web de WUnderground para iniciar sesión. Luego, haga clic en el botón "Mi Perfil" en la parte superior para abrir el menú desplegable y haga clic en "Mi Estación Meteorológica".



3. En la parte inferior de la página "Mi estación meteorológica", pulse el botón "Añadir nuevo dispositivo" para añadir su dispositivo.  
4. Siga sus instrucciones para introducir la información de su estación, en el paso "Díganos más acerca de su dispositivo", (1) introduzca un nombre para su estación meteorológica. (2) Seleccione "Other" (Otro) en la sección "Device Hardware" (Hardware del dispositivo) y rellene el resto de la información (3) seleccione "I Accept" (Acepto) para aceptar los términos de privacidad de Weather underground, (4) haga clic en "Next" (Siguiente) para crear su ID de estación y su clave.

5. Anote su "Station ID" y su "Station key" para el siguiente location paso de configuración.

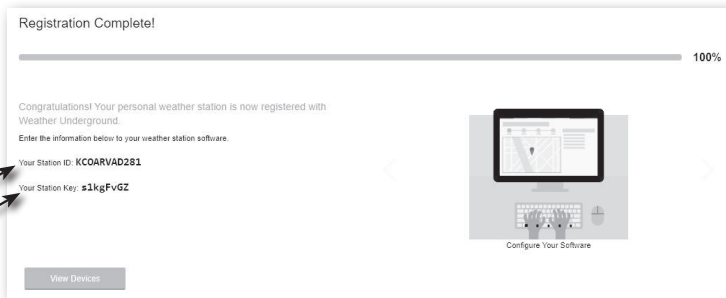

## **CREAR UNA CUENTA WEATHERCLOUD**

1. En <https://weathercloud.net> introduzca sus datos en la sección "**Join us today**" y siga las instrucciones para crear su cuenta.

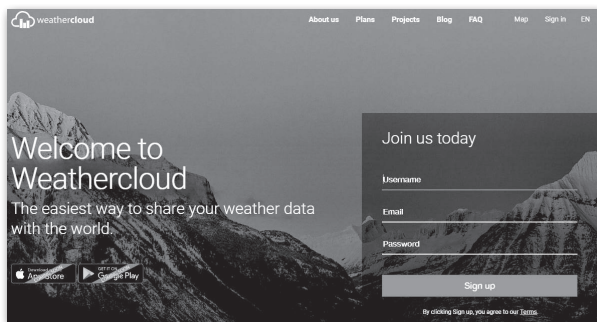

### **NOTA:**

Utilice la dirección de correo electrónico válida para registrar su cuenta.

2. Inicie sesión en weathercloud y luego irá a la página "Dispositivos", haga clic en "+ Nuevo" para crear un nuevo dispositivo.



3. Introduzca toda la información en la página Crear nuevo dispositivo, para el cuadro de selección Modelo\* seleccione la "Serie W100" en la sección "CCL". Para el cuadro de selección Tipo de enlace\* seleccione el "Enlace meteorológico profesional", una vez que haya terminado, haga clic en Crear.

4. Anote su ID y clave para el siguiente paso de configuración.

**CREAR UNA CUENTA AWEKAS**

Tiene la posibilidad de utilizar un servicio meteorológico de un proveedor tercero, como por ejemplo el servicio AWEKAS (<https://join.awekas.at>). Las instrucciones detalladas para configurar AWEKAS están disponibles para su descarga: <http://www.bresser.de/download/WSX3001>

**SETUP CONEXIÓN WI-FI**

1. Cuando encienda la consola por primera vez, la pantalla LCD de la consola mostrará el icono "AP" y "📶" parpadeando para indicar que ha entrado en el modo AP (punto de acceso) y que está lista para los ajustes WI-FI. El usuario también puede presionar y mantener presionada la tecla [ **SENSOR / WI-FI** ] durante 6 segundos para entrar en el modo AP manualmente.
2. Utilice el teléfono inteligente, la tableta o el ordenador para conectar la consola a través de WI-FI.
3. En PC elija la configuración de red WiFi o en Android / iOS elija la configuración → WI-FI para seleccionar el SSID de la consola: *PWS-XXXXXX* en la lista y necesitará varios segundos para conectarse.

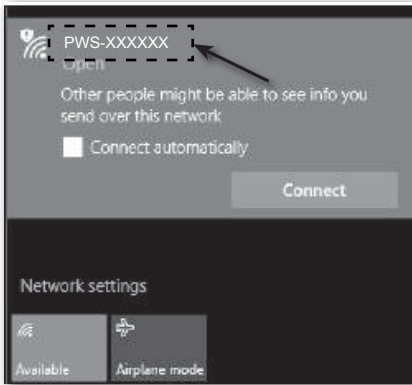

PC (Windows 10) Interfaz de red WI-FI



Interfaz de red Android WI-FI

4. Una vez conectado, introduzca la siguiente dirección IP en la barra de direcciones de su navegador de Internet para acceder a la interfaz web de la consola:

**http://192.168.1.1**

#### **NOTA:**

- Algunos navegadores tratan 192.168.1.1.1 como una búsqueda, así que asegúrese de incluir el encabezado http://
- Navegadores recomendados, como la última versión de Chrome, Safari, Edge, Firefox u Opera.
- La interfaz de red WI-FI de PC o móvil está sujeta a cambios.

#### **ESTADO DE LA CONEXIÓN WI-FI**

A continuación se muestra el estado del icono WI-FI en la pantalla LCD de la consola:

		
<p>Estable: La consola está conectada con el router WI-FI</p>	<p>Parpadeando: La consola está intentando conectarse al router WI-FI</p>	<p>Parpadeando: Consola actualmente en modo Punto de acceso (AP)</p>

#### **CONFIGURAR LA CONEXIÓN CON EL SERVIDOR METEOROLÓGICO**

Introduzca la siguiente información en la página "SETUP" de la interfaz web para conectar la consola al servidor meteorológico. Si no desea utilizar Wunderground.com o Weathercloud.net, vacíe el ID y la clave de la estación para ignorar la carga de datos.

Pulse aquí para buscar el router

Pulse aquí para permitir que el router se añada manualmente

Pulse el icono "ADVANCED" para ir a la página Avanzado

Seleccione el idioma de visualización de la interfaz de usuario de configuración  
 Seleccione el enrutador (SSID) para la conexión  
 Introduzca manualmente el SSID si no está en la lista  
 Seleccione el tipo de seguridad del router (normalmente WPA2)

Contraseña del router (dejar en blanco si el tipo de seguridad es "Open")

Introduzca el nuevo ID de estación y la nueva clave de estación asignada por Wunderground

Introduzca el nuevo ID de la estación y la clave de la estación asignada por weathercloud

Añade otro servicio meteorológico (por ejemplo, AWEKAS).

Introduzca el nuevo ID de estación y la nueva clave de estación asignada por el servidor meteorológico correspondiente

Seleccione el servidor de tiempo

Seleccione la zona horaria de su ubicación.

Introduzca el valor de Latitud

Introduzca el valor de Longitud

Seleccione la dirección (por ejemplo, países de la UE Longitud es Este y EE.UU. es Oeste)

Seleccione el hemisferio del sensor (por ejemplo, los países de EE.UU. y la UE también son "N", Australia es "S")

Pulse aquí para completar el ajuste

**NOTA:**

- Una vez finalizada la configuración de WI-FI, su PC o móvil reanudará la conexión WI-FI predeterminada.
- Durante el modo AP, puede presionar y mantener presionada la tecla [ **SENSOR / WI-FI** ] durante 6 segundos para detener el modo AP y la consola restaurará su configuración anterior.

**ZONA HORARIA**

Para ajustar automáticamente la hora de su zona horaria, cambie la zona horaria en el modo de Página SETUP de'00' (por defecto) a su zona horaria (por ejemplo, 01 para Alemania).

**ESTADO DE LA CONEXIÓN AL SERVIDOR DE TIEMPO**

Una vez que la consola se haya conectado a Internet, intentará conectarse al servidor de hora de Internet para obtener la hora UTC. Una vez que la conexión se haya realizado correctamente y se haya actualizado el tiempo de la consola, aparecerá el icono "SYNC" en la pantalla LCD.



## ADVANCE SETTING EN INTERFAZ WEB

Pulse la tecla **"ADVANCED"** en la parte superior de la interfaz web para entrar en la página de ajustes avanzados, esta página le permite configurar y ver los datos de calibración de la consola, así como actualizar la versión del firmware en el navegador web del PC.

Página AVANZADA

Presione el icono "SETUP" para ir a la página de configuración

Seleccionar la unidad de ajuste

Sección de calibración de temperatura para exteriores y canales 1~7

Sección de calibración de la humedad exterior y del canal 1~7

Sección de calibración de presión

Seleccionar la unidad de ajuste

El valor offset actual es el valor que configuró antes para compensar la lectura de presión.

La lluvia, la velocidad del viento, los rayos UV y la calibración de la luz utilizan el método de ganancia. La dirección del viento es +/- 10 de desviación.

Versión actual del firmware

La función de actualización del firmware sólo está disponible en el navegador web del PC

**Pro Weather Link**

SETUP **ADVANCED**

Temperature  $^{\circ}\text{C}$  Humidity %

Indoor <input type="checkbox"/>	Current offset: 1 <input type="text"/>	<input type="checkbox"/>	Current offset: -5 <input type="text"/>
Outdoor <input type="checkbox"/>	Current offset: -9 <input type="text"/>	<input type="checkbox"/>	Current offset: 10 <input type="text"/>
CH 1 <input type="checkbox"/>	Current offset: 2 <input type="text"/>	<input type="checkbox"/>	Current offset: -5 <input type="text"/>
CH 2 <input type="checkbox"/>	Current offset: 3 <input type="text"/>	<input type="checkbox"/>	Current offset: -2 <input type="text"/>
CH 3 <input type="checkbox"/>	Current offset: 1.2 <input type="text"/>	<input type="checkbox"/>	Current offset: -2 <input type="text"/>
CH 4 <input type="checkbox"/>	Current offset: -0.2 <input type="text"/>	<input type="checkbox"/>	Current offset: -5 <input type="text"/>
CH 5 <input type="checkbox"/>	Current offset: -20.1 <input type="text"/>	<input type="checkbox"/>	Current offset: -3 <input type="text"/>
CH 6 <input type="checkbox"/>	Current offset: 11.5 <input type="text"/>	<input type="checkbox"/>	Current offset: -10 <input type="text"/>
CH 7 <input type="checkbox"/>	Current offset: 0.2 <input type="text"/>	<input type="checkbox"/>	Current offset: -3 <input type="text"/>

Range: -20.0 ~ 20.0 $^{\circ}\text{C}$   
-36.0 ~ 36.0 $^{\circ}\text{F}$  (Default: 0.0)

Range: -20 ~ 20  
(Default: 0.0)

Pressure **hpa**

Absolute Pressure Offset:  Current offset: -3 (Default: 0)

Relative Pressure Offset:  Current offset: 10 (Default: 0)

Setting Range: -560 ~ 560hpa / -16.54 ~ 16.54inHg / -420 ~ 420mmHg

\*Rain gain:  Current gain: 0.85 (Range: 0.5 ~ 1.5(Default: 1.00))

\*Wind speed gain:  Current gain: 0.75 (Range: 0.5 ~ 1.5(Default: 1.00))

\*Wind direction:  Current offset: 2 $^{\circ}$  (Range: -10 ~ 10(Default: 0 $^{\circ}$ ))

\*UV gain:  Current gain: 1.1 (Range: 0.01 ~ 10(Default: 1.00))

\*Light gain:  Current gain: 1.1 (Range: 0.01 ~ 10(Default: 1.00))

\* Depends on the model

Firmware version: 1.00

Browse

Upload

## CALIBRACIÓN

1. El usuario puede introducir los valores de offset y/o ganancia para diferentes parámetros, mientras que los valores actuales de offset y ganancia se muestran junto a su espacio en blanco correspondiente.

2. Una vez completado, pulse **Apply** en la parte inferior de la página SETUP. El valor de offset actual mostrará el valor anterior que ha introducido, por favor, introduzca el nuevo valor en el espacio en blanco si necesita algún cambio, el nuevo valor se hará efectivo una vez que pulse el icono **Apply** en la página SETUP.



**NOTA:**

- No se requiere la calibración de la mayoría de los parámetros, con la excepción de la Presión Relativa, que debe calibrarse al nivel del mar para tener en cuenta los efectos de la altitud.
- Los valores de calibración de temperatura y humedad en interiores no son aplicables para esta consola.

**VEA SUS DATOS METEOROLÓGICOS EN WUNDERGROUND**

Para ver los datos en vivo de su estación meteorológica en un navegador web (versión para PC o móvil), visite <http://www.wunderground.com> y, a continuación, introduzca su "Station ID" en el cuadro de búsqueda. Sus datos meteorológicos aparecerán en la página siguiente. También puede iniciar sesión en su cuenta para ver y descargar los datos registrados de su estación meteorológica.

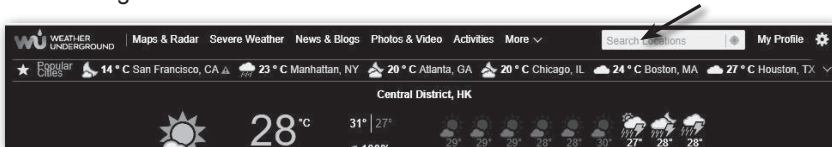

Otra forma de ver su estación es usar la barra de URL del navegador web, escriba abajo en la barra de URL:

**<https://www.wunderground.com/dashboard/pws/XXXX>**

Luego reemplace el XXXX por el ID de su estación meteorológica subterránea para ver los datos en vivo de su estación.

**VER SUS DATOS METEOROLÓGICOS EN WEATHERCLOUD**

1. Para ver los datos en vivo de su estación meteorológica en un navegador web (versión para PC o móvil), visite <https://weathercloud.net> e inicie sesión en su propia cuenta.
2. Haga clic en el icono  dentro del  menú desplegable de su estación.



3. Haga clic en el icono "**Current**", "**Wind**", "**Evolution**" o "**para ver los datos en vivo de su estación meteorológica**."

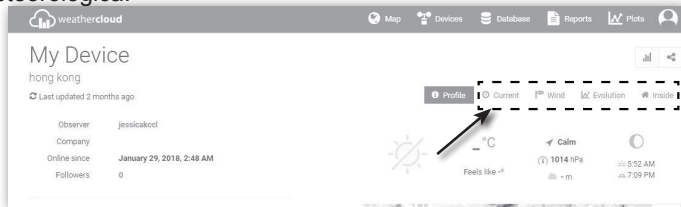

**ACTUALIZACIÓN DE FIRMWARE**

La consola soporta la capacidad de actualización del firmware de OTA. Su firmware puede ser actualizado en cualquier momento (cuando sea necesario) a través de cualquier navegador

web en un PC con conectividad WI-FI. La función de actualización, sin embargo, no está disponible a través de dispositivos móviles/inteligentes.



## PASO DE ACTUALIZACIÓN DEL FIRMWARE

1. Descargue la última versión del firmware a su PC.
2. Ponga la Consola en modo AP (punto de acceso) y luego conecte el PC a la consola (consulte la sección "CONFIGURACIÓN DE LA CONEXIÓN WI-FI" en la página anterior).
3. Haga clic **Browse** en la sección de actualización de firmware y busque la ubicación del archivo que descargue en el paso 1. Para actualizar el firmware WI-FI, haga clic en **Browse** la sección Firmware WI-FI.
4. Haga clic en el correspondiente **Upload** para iniciar la transferencia del archivo de firmware a la consola.
5. Mientras tanto, la consola ejecutará la actualización automáticamente y mostrará el progreso de la actualización en pantalla (es decir, 100 es la finalización).

El tiempo de actualización es de 5 a 8 minutos

6. La consola se reiniciará una vez finalizada la actualización.
7. La consola permanecerá en **modo AP** para que compruebes la versión del firmware y toda la configuración actual.

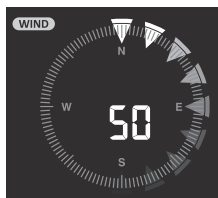

### AVISO IMPORTANTE:

- Por favor, siga conectando la alimentación durante el proceso de actualización del firmware.
- Asegúrese de que la conexión WI-FI de su PC sea estable.
- Cuando se inicie el proceso de actualización, no utilice el PC y la consola hasta que la actualización haya finalizado.
- Durante la actualización del firmware, la consola detendrá la carga de datos al servidor en nube. Se reconectará a su router WI-FI y volverá a cargar los datos una vez que la actualización del firmware se haya realizado correctamente. Si la consola no puede conectarse a su router, por favor ingrese a la página SETUP para realizar la configuración nuevamente.
- Después de las actualizaciones del firmware, es posible que el usuario tenga que volver a introducir la identificación y la contraseña de Weather Underground.
- El proceso de actualización del firmware tiene un riesgo protector, que no puede garantizar el 100% de éxito. Si la actualización falla, vuelva a realizar el paso anterior para volver a actualizar.

## OTROS AJUSTES Y FUNCIONES DE LA CONSOLA

### AJUSTE MANUAL DEL RELOJ

Esta consola está diseñada para obtener la hora local mediante la sincronización con el servidor de hora de Internet asignado. Si desea utilizarlo sin conexión, puede ajustar la hora y la fecha manualmente. Durante la primera puesta en marcha, mantenga pulsada la tecla [ **SENSOR / WI-FI** ] durante 6 segundos y deje que la consola vuelva al modo normal.

1. En el modo normal, pulse y mantenga pulsada la tecla [ **CLOCK SET** ] durante 2 segundos para entrar en el ajuste.
2. La secuencia de configuración: DST AUTO/OFF → Hora → Minuto → segundo → formato 12/24 horas → Año → Mes → Día → Día Formato M-D/D-M → Sincronización horaria ON/OFF → día de la semana Idioma.

3. Pulse la tecla [ ^ ] or [ v ] para cambiar el valor. Mantenga pulsada la tecla para un ajuste rápido.
4. Presione la tecla [ **CLOCK SET** ] para guardar y salir del modo de configuración, o la unidad saldrá automáticamente del modo de configuración 60 segundos después sin presionar ninguna tecla.

### **NOTA:**

















- En modo normal, pulse la tecla [ **CLOCK SET** ] para cambiar entre la visualización del año y la fecha.
- Durante el ajuste, puede pulsar y mantener pulsada la tecla [ **CLOCK SET** ] durante 2 segundos para volver al modelo normal.

### **HORARIO DE VERANO (DST)**

La función DST está ajustada por defecto a "AUTO" (para la versión EU o US). Si la fecha actual en la pantalla se encuentra en el período de verano de ahorro de luz diurna, la hora se ajustará automáticamente hacia adelante en +1 hora, y el icono DST se mostrará en la pantalla LCD display.

### **FASE LUNAR**

La fase lunar se determina por la hora, fecha y zona horaria. La siguiente tabla explica los iconos de las fases lunares de los hemisferios norte y sur. Por favor refiérase a la sección Apuntando el Sensor Inalámbrico 7-EN-1 AL SUR para saber cómo configurarlo para los Hemisferios del Sur.

Hemisferio Norte	Fase lunar	Hemisferio Sur
	Luna nueva	
	Media luna encerada	
	Primer trimestre	
	Depilación con cera de gibas	
	Luna llena	
	Gibús en decadencia	
	Tercer trimestre	
	Media luna menguante	

### **HORA DE SALIDA Y PUESTA DEL SOL**

La consola indica la hora de salida y puesta del sol de su ubicación por la zona horaria, latitud y longitud que introdujo. Por favor, introduzca la información correcta en los ajustes correspondientes. Si los valores de latitud y longitud no coinciden con la zona horaria, no se puede mostrar la hora de salida y puesta del sol.

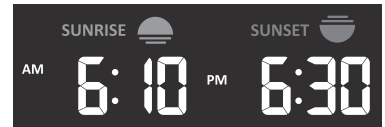

### **AJUSTE DE LA HORA DE ALARMA**

1. En el modo de hora normal, pulse y mantenga pulsada la tecla [ **ALARM** ] durante 2 segundos hasta que el dígito de la hora de alarma parpadee para entrar en el modo de ajuste de la hora de alarma.
2. Pulse la tecla [ ^ ] o [ v ] para cambiar el valor. Mantenga pulsada la tecla para un ajuste rápido.

3. Pulse la tecla [ **ALARM** ] de nuevo para pasar el valor de ajuste a Minuto con el dígito de Minuto parpadeando.
4. Pulse la tecla [ **^** ] o [ **v** ] para ajustar el valor del dígito intermitente.
5. Pulse la tecla [ **ALARM** ] para guardar y salir de la configuración.

**NOTA:**

- En el modo de alarma, el icono "🔔" aparecerá en la pantalla LCD.
- La función de alarma se activará automáticamente una vez que ajuste la hora de la alarma.

**ACTIVACIÓN DE LA FUNCIÓN DE ALARMA Y PREALARMA DE TEMPERATURA**

1. En modo normal, pulse la tecla [ **ALARM** ] para mostrar la hora de la alarma durante 5 segundos.
2. Cuando se muestre la hora de la alarma, pulse de nuevo la tecla [ **ALARM** ] para activar la función de alarma. **O** pulse la tecla [ **ALARMA** ] dos veces para activar la alarma con la función de prealarma de hielo.

		
Alarma ON	Alarma ON	Alarma con alerta de hielo

**NOTA:**

Una vez que se active la prealerta de hielo, sonará la alarma preestablecida y el icono de alerta de hielo parpadeará 30 minutos antes si la temperatura exterior es inferior a -3°C.

Cuando el reloj llegue a la hora de alarma, comenzará a sonar la alarma.

Donde puede detenerse siguiendo la operación:

- Parada automática después de 2 minutos de alarma si no se realiza ninguna operación y la alarma se activará de nuevo al día siguiente.
- Presionando la tecla [ **ALARM / SNOOZE** ] para entrar en la función de repetición, la alarma volverá a sonar después de 5 minutos.
- Mantenga pulsada la tecla [ **ALARM / SNOOZE** ] durante 2 segundos para detener la alarma y se activará de nuevo al día siguiente
- Pulsando la tecla [ **ALARM** ] para detener la alarma y la alarma se activará de nuevo al día siguiente.

**NOTA:**

- La siesta puede ser utilizada continuamente en 24 horas.
- Durante la repetición, el icono de alarma "🔔" seguirá parpadeando.

**FUNCIÓN TEMPERATURA / HUMEDAD**

- Las lecturas de temperatura y humedad se muestran en la sección exterior e interior (CH).
- Utilice el interruptor deslizante [ **°C / °F** ] para seleccionar la unidad de visualización de la temperatura.
- Si la temperatura/humedad está por debajo del rango de medición, la lectura mostrará "Lo". Si la temperatura/humedad está por encima del rango de medición, la lectura mostrará "HI".

**INDICACIÓN DE CONFORT**

La indicación de confort es una indicación pictórica basada en la temperatura y humedad del aire interior en un intento por determinar el nivel de confort.



Demasiado frío



Cómodo



Demasiado calor

**NOTA:**

- La indicación de confort puede variar bajo la misma temperatura, dependiendo de la humedad.

- No hay indicación de confort cuando la temperatura está por debajo de 0°C (32°F) o por encima de 60°C (140°F).

### RECEPCIÓN INALÁMBRICA DE LA SEÑAL DEL SENSOR

1. La intensidad de la señal de la pantalla de la consola para el(los) sensor(es) inalámbrico(s), según la siguiente tabla:

Sensor 7 en 1 para exteriores			
Sensor de canal interior			
	No hay señal	Señal débil	Buena señal

- Si la señal se interrumpe y no se recupera en 15 minutos, el icono de señal desaparecerá. La temperatura y la humedad mostrarán "Er" para el canal correspondiente.
- Si la señal no se recupera en 48 horas, la indicación "Er" será permanente. Debe reemplazar las baterías y luego pulsar la tecla [ **SENSOR / WI-FI** ] para volver a emparejar el sensor.

### VER LOS OTROS CANALES INTERIORES (CARACTERÍSTICA OPCIONAL CON SENSORES ADICIONALES)

Esta consola es capaz de emparejarse con un sensor inalámbrico 7-IN-1 y hasta 7 sensores inalámbricos de interior. Si tiene 2 o más sensores de interior, puede pulsar la tecla [ **CHANNEL** ] para cambiar entre los diferentes canales inalámbricos en modo normal, o mantener pulsada la tecla [ **CHANNEL** ] durante 2 segundos para cambiar al modo de ciclo automático y mostrar los canales conectados con un intervalo de 4 segundos.

Durante el modo de ciclo automático, el icono se mostrará en la sección de canal interior de la pantalla de la consola. Pulse la tecla [ **CHANNEL** ] para detener el ciclo automático y mostrar el canal actual.

### INDICADOR TENDENCIA

El indicador de tendencia muestra las tendencias de los cambios en los próximos minutos. El icono aparecerá en la sección de temperatura, humedad, índice y baro.



Subiendo



Estable



Caída

### VIENTO

#### DESCRIPCIÓN GENERAL DE LA SECCIÓN DE VELOCIDAD Y DIRECCIÓN DEL VIENTO

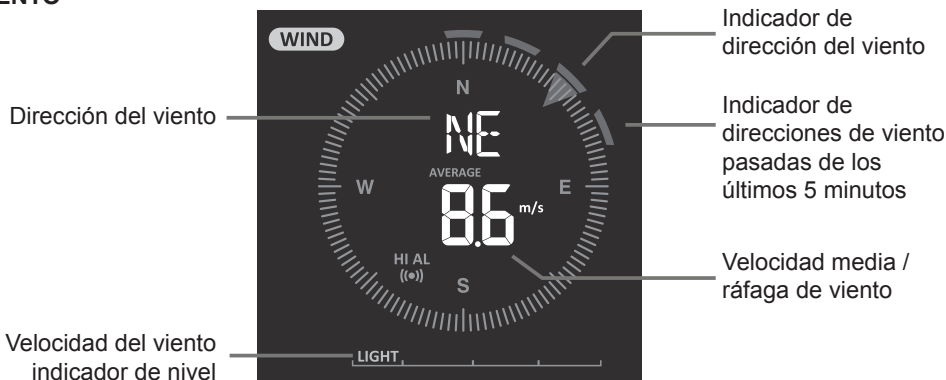

### PARA AJUSTAR LA UNIDAD DE VELOCIDAD DEL VIENTO Y EL FORMATO DE VISUALIZACIÓN DE LA DIRECCIÓN

1. En modo normal, pulse y mantenga pulsada la tecla [ **WIND** ] durante 2 segundos para entrar en el modo de unidad de velocidad del viento y la unidad parpadeará. Pulse la tecla [ **∧** ] or [ **∨** ] para cambiar la unidad de velocidad del viento en esta secuencia: m/s → km/h → nudos → mph
2. Pulse de nuevo la tecla [ **WIND** ] para volver al modo normal.

### PARA SELECCIONAR EL MODO DE VISUALIZACIÓN DEL VIENTO

En modo normal, pulse la tecla [ **WIND** ] para cambiar entre la escala **BEAUFORT**, la velocidad **media** y la velocidad del viento **GUST**.

### ESCALA DE BEAUFORT

La escala de Beaufort es una escala internacional de velocidades de viento de 0 (calma) a 12 (fuerza de huracán).

Escala de Beaufort	Descripción	Velocidad del viento	Condición de la tierra
0	Calma	> 1 km/h	Sosiego El humo sube verticalmente.
		> 1   > 74 mph	
		1 nudos < 1 nudos	
		< 0.3 m/s	
1	aire ligero	1.1 ~ 5km/h	La deriva del humo indica la dirección del viento. Las hojas y las veletas están inmóviles.
		1 ~ 3 mph	
		1 ~ 3 nudos	
		0.3 ~ 1.5 m/s	
2	brisa suave	6 ~ 11 km/h	Fieltro de viento en la piel expuesta. Las hojas crujen. Las palas del viento comienzan a moverse.
		4 ~ 7 mph	
		4 ~ 6 nudos	
		1.6 ~ 3.3 m/s	
3	brisa apacible	12 - 19 km/h	Hojas y ramitas en constante movimiento, banderas ligeras extendidas.
		8 ~ 12 mph	
		7 ~ 10 nudos	
4	brisa moderada	3.4 ~ 5.4 m/s	Polvo y papel suelto levantado. Las ramas pequeñas comienzan a moverse.
		20 - 28 km/h	
		13 ~ 17 mph	
		11 ~ 16 nudos	
5	Brisa fresca	5.5 ~ 7.9 m/s	Las ramas de tamaño moderado se mueven. Los árboles pequeños de las hojas comienzan a balancearse.
		29 ~ 38 km/h	
		18 ~ 24 mph	
		17 ~ 21 nudos	
6	Fuerte brisa	8.0 ~ 10.7 m/s	Grandes ramas en movimiento. Se oyen silbidos en los cables aéreos. El uso del paraguas se hace difícil. Los contenedores de plástico vacíos se vuelcan.
		39 - 49 km/h	
		25 ~ 30 mph	
		22 ~ 27 nudos	
7	viento fuerte	10.8 ~ 13.8 m/s	Árboles enteros en movimiento. Esfuerzo necesario para caminar contra el viento.
		50 - 61 km/h	
		31 ~ 38 mph	
		28 ~ 33 nudos	
8	vendaval	13.9 ~ 17.1 m/s	Algunas ramitas rotas de los árboles. Los coches giran en la carretera. El progreso a pie se ve seriamente obstaculizado
		62 ~ 74 km/h	
		39 ~ 46 mph	
		34 ~ 40 nudos	
		17.2 ~ 20.7 m/s	

9	fuerte vendaval	> 75 km/h	Algunas ramas se rompen de los árboles, y algunos árboles pequeños se derrumban. Construcción/señales temporales y barricadas se derrumban.
		47 ~ 54 mph	
		41 ~ 47 nudos	
		20.8 ~ 24.4 m/s	
10	Tormenta	89 ~ 102 km/h	Los árboles están rotos o arrancados, es probable que se produzcan daños estructurales.
		55 ~ 63 mph	
		48 ~ 55 nudos	
		24.5 ~ 28.4 m/s	
11	Tormenta violenta	103 ~ 117 km/h	Vegetación generalizada y daños estructurales probables.
		64 ~ 73 mph	
		56 ~ 63 nudos	
		28.5 ~ 32.6 m/s	
12	fuerza huracanada	≥ 118 km/h	Daños severos y generalizados a la vegetación y a las estructuras. Los escombros y los objetos no asegurados son arrojados.
		≥ 74 mph	
		≥ 64 nudos	
		≥ 32.7m/s	

## ÍNDICE METEOROLÓGICO

En la sección **ÍNDICE METEOROLÓGICO**, puede presionar la tecla [ **INDEX** ] para ver diferentes índices meteorológicos en esta secuencia: **SE SIENTE COMO UN ÍNDICE DE CALOR DE PUNTO DE ROCÍO, FRÍO DE VIENTO.**

### SE SIENTE COMO

Feels Like Temperature muestra cómo se sentirá la temperatura exterior. Es una mezcla colectiva de factor de enfriamiento por viento (18°C o menos) y el índice de calor (26°C o más). Para temperaturas en la región entre 18.1°C a 25.9°C donde tanto el viento como la humedad son menos significativas para afectar la temperatura, el dispositivo mostrará la temperatura real medida al aire libre como Feels Like Temperature.

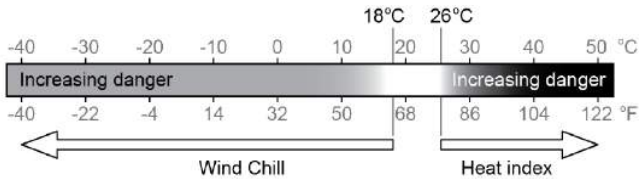

### PUNTO DE ROCÍO

- El punto de rocío es la temperatura por debajo de la cual el vapor de agua en el aire a presión barométrica constante se condensa en agua líquida a la misma velocidad a la que se evapora. El agua condensada se llama rocío cuando se forma sobre una superficie sólida.
- La temperatura del punto de rocío se determina por los datos de temperatura y humedad del sensor inalámbrico 7-en-1.

### ÍNDICE DE CALOR

El índice de calor que es determinado por los datos de temperatura y humedad del sensor inalámbrico 7-IN-1 cuando la temperatura está entre 26°C (79°F) y 50°C (120°F).

Rango de índice UV	AVISO IMPORTANTE	Explicación
27°C a 32°C (80°F a 90°F)	PRECAUCIÓN	Posibilidad de agotamiento por calor
33°C a 40°C (91°F a 105°F)	Precaución extrema	Posibilidad de deshidratación por calor
41°C a 54°C (106°F a 129°F)	¡PRECAUCIÓN	Es probable que el agotamiento por calor
≥55°C (≥130°F)	Peligro extremo	Fuerte riesgo de deshidratación / insolación

## ESCALOFRÍOS

Una combinación de los datos de temperatura y velocidad del viento del sensor inalámbrico 7-en-1 determina el factor de sensación térmica actual.

## PRONÓSTICO DEL TIEMPO

El barómetro incorporado monitorea continuamente la presión atmosférica. Basándose en los datos recogidos, puede predecir las condiciones meteorológicas en las próximas 12~24 horas en un radio de 30~50km (19~31 millas).



Soleado



Parcialmente nublado



Nublado



Lluvioso



Lluvioso / Tormentoso

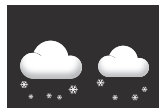

Nevado

### **NOTA:**

- La precisión de un pronóstico meteorológico basado en la presión es de un 70% a un 75%.
- El pronóstico del tiempo está reflejando la situación del tiempo para las próximas 12~24 horas, puede no reflejar necesariamente la situación actual.
- El pronóstico meteorológico de **SNOWY** no se basa en la presión atmosférica, sino en la temperatura exterior. Cuando la temperatura es inferior a  $-3^{\circ}\text{C}$  ( $26^{\circ}\text{F}$ ), el icono del tiempo **SNOWY** aparecerá en la pantalla LCD.

## PRESIÓN BAROMÉTRICA

La presión atmosférica es la presión en cualquier lugar de la tierra causada por el peso de la columna de aire sobre ella. Una presión atmosférica se refiere a la presión media y disminuye gradualmente a medida que aumenta la altitud. Los meteorólogos utilizan barómetros para medir la presión atmosférica. Debido a que la variación de la presión atmosférica se ve muy afectada por el tiempo, es posible pronosticar el tiempo midiendo los cambios de presión.



## PARA VER LA PRESIÓN BAROMÉTRICA EN DIFERENTES UNIDADES

En modo normal, pulse la tecla [ **BARO** ] para cambiar la unidad de barómetro en esta secuencia: hPa → inHg → mmHg

## PARA AJUSTAR LA PRESIÓN BAROMÉTRICA ABSOLUTA O RELATIVA

En modo normal, pulse y mantenga pulsada la tecla [ **BARO** ] para cambiar entre la presión barométrica **ABSOLUTE / RELATIVE**

## LLUVIA

La sección **PRECIPITACION** muestra la información sobre la precipitación o el régimen de lluvias.

## PARA CONFIGURAR LA UNIDAD DE PRECIPITACIÓN

1. Mantenga pulsada la tecla [ **RAIN** ] durante 2 segundos para entrar en el modo de ajuste de la unidad.
2. Pulse la tecla [  $\wedge$  ] o [  $\vee$  ] para alternar entre mm y in (precipitaciones) o mm/h y in/h (precipitaciones).
3. Pulse la tecla [ **RAIN** ] para confirmar y salir del ajuste.

## PARA SELECCIONAR EL MODO DE VISUALIZACIÓN DE LAS PRECIPITACIONES

Pulse la tecla [ **RAIN** ] para alternar entre:



- HORARIO** - el total de precipitaciones en la última hora
- DIARIAMENTE** - el total de precipitaciones a partir de la medianoche (por defecto)
- SEMANAL** - la precipitación total de la semana en curso
- MENSUAL** - la precipitación total del mes calendario actual
- Total** - la precipitación total desde el último reinicio
- Ritmo** - Ritmo de lluvia actual (basado en datos de lluvia de 10 minutos)

Periodo de lluvia



Nivel de intensidad de lluvia



Definición del nivel de intensidad de lluvia:

Nivel 1:  
Lluvia ligera  
0.1 ~ 2.5 mm/h

Nivel 2:  
MODERADO  
2.51 ~ 10.0 mm/h

Nivel 3:  
Lluvia fuerte  
10.1 ~ 50.0 mm/h

Nivel 3  
Lluvia violenta:  
> 50.0 mm/h

### PARA RESTABLECER EL REGISTRO DE PRECIPITACIONES TOTALES

En modo normal, mantenga pulsada la tecla [ **HISTORY** ] durante 2 segundos para restablecer todo el registro de precipitaciones.

### NOTA:

Para asegurarse de tener los datos correctos, por favor reajuste todo el registro de precipitaciones cuando reinstale su sensor inalámbrico 7-en-1 a otra ubicación

### INTENSIDAD DE LUZ, INDICE DE UV Y TIEMPO DE QUEMADURA

Esta sección de la pantalla muestra la intensidad de la luz solar, el índice UV y el tiempo de exposición al sol. Pulse la tecla [ **SUN** ] para cambiar el modo.

#### MODO INTENSIDAD DE LUZ:

- Durante el modo de intensidad de luz, pulse y mantenga pulsada la tecla [ **SUN** ] durante 2 segundos para entrar en el ajuste de la unidad
- pulse la tecla [ **^** ] o [ **v** ] para cambiar la unidad en secuencia: Klux → Kfc → W/m<sup>2</sup>.
- Pulse la tecla [ **SUN** ] para confirmar y salir de la configuración.



#### MODO ÍNDICE UV:

Para mostrar el índice de curvatura UV detectado por el sensor exterior. También se muestran el nivel de exposición correspondiente y el indicador de protección sugerido.

Sugerir indicador de protección





Nivel de exposición

#### MODO DE TIEMPO DE QUEMADURA SOLAR:

Para mostrar el tiempo recomendado de quemadura solar de acuerdo con el nivel actual de UV.



## ÍNDICE DE UV Y TABLA DE TIEMPO DE QUEMADURAS SOLARES

Nivel de exposición	Baja		MODERADO			Alto		Muy alto			Extremo	
Índice ultravioleta	1	2	3	4	5	6	7	8	9	10	11	12~16
Tiempo de exposición al sol	N/A		45 minutos			30 minutos		15 minutos			10 minutos	
Indicador de protección recomendado	N/A		Nivel de UV moderado o alto! Sugiera usar gafas de sol, sombrero de ala ancha y ropa de manga larga.					Nivel de UV muy alto o extremo! Sugiera usar gafas de sol, sombrero de ala ancha y ropa de manga larga, si tiene que permanecer al aire libre, asegúrese de buscar sombra.				

### **NOTA:**

- El tiempo de quemadura solar se basa en el tipo de piel normal, es sólo una referencia de la fuerza de los rayos UV. En general, cuanto más oscura es la piel, más tiempo (o más radiación) se necesita para afectar la piel.
- La función de intensidad de luz es para la detección de la luz solar.

### **REGISTRO DE DATOS MAX / MIN**

La consola puede registrar los datos meteorológicos MAX/MIN acumulados con la correspondiente marca de tiempo para que usted pueda revisarlos fácilmente.

### **PARA VER EL MÁXIMO/MÍNIMO ACUMULADO**

En modo normal, pulse la tecla [ MAX / MIN ] para comprobar los registros MAX/MIN en la siguiente secuencia de visualización: exterior MAX temperatura exterior MIN temperatura exterior MAX humedad exterior MIN humedad interior canal actual MAX temperatura interior canal actual canal interior MIN temperatura interior canal actual canal interior MAX temperatura interior canal actual MAX humedad interior canal actual MAX velocidad media del viento MAX ráfaga MAX SIENTE LO MISMO QUE SIENTE MIN SIENTE MAX punto de rocío MIN punto de rocío MIN punto de rocío MAX índice de calor MIN índice de calor MIN MAX enfriamiento por el viento MIN enfriamiento por el viento MAX índice de rayos UV MAX MAX índice de luminosidad MAX intensidad de MAX presión relativa MAX presión MAX MAX presión relativa MAX absoluta

### **PARA BORRAR LOS REGISTROS MAX/MIN**

Pulse y mantenga pulsada la tecla [ MAX / MIN ] durante 2 segundos para restablecer los registros MAX o MIN actuales en pantalla.

### **NOTA:**

La pantalla LCD también mostrará el icono "  " / "  ", "  ", los registros de datos hora y fecha.

### **DATOS HISTÓRICOS DE LAS ÚLTIMAS 24 HORAS**

La consola almacena automáticamente los datos meteorológicos de las últimas 24 horas.

1. Pulse la tecla [ HISTORY ] para comprobar el comienzo de los datos meteorológicos de la hora actual, por ejemplo, la hora actual es 7:25 am, 8 de marzo, la pantalla mostrará los datos de las 7:00 am, 8 de marzo.
2. Pulse la tecla [ HISTORY ] repetidamente para ver las lecturas más antiguas de las últimas 24 horas, por ejemplo, 6:00am (Mar 8), 5:00am (Mar 8), ..., 10:00am (Mar 7), 9:00am (Mar 7), 8:00am (Mar 7)

## **NOTA:**

La pantalla LCD también mostrará el icono "HISTORY", registros de datos históricos con hora y fecha.

## **CONFIGURACIÓN DE LA ALERTA METEOROLÓGICA**

La alerta meteorológica puede alertarle de ciertas condiciones meteorológicas. Una vez que se cumpla el criterio de alerta, se activará el sonido de alarma y el icono de alerta de la pantalla LCD parpadeará.

### **PARA CONFIGURAR LA ALERTA**

1. Pulse [ **ALERT** ] para seleccionar y mostrar la lectura de alerta meteorológica deseada en la secuencia indicada en la tabla siguiente:

<b>Secuencia de lectura de alertas</b>	<b>Rango de ajuste</b>	<b>Visualizar sección</b>	<b>Predeterminado</b>
Alerta de alta temperatura al aire libre	-40°C ~ 80°C	Temperatura y humedad exterior	40°C
Alerta de baja temperatura al aire libre			0°C
Alerta de Humedad Exterior Alta	1% ~ 99%		80%
Alerta de baja humedad en exteriores			40
Alerta de alta temperatura en el canal de la corriente en interiores	-40°C ~ 80°C	Temperatura y humedad del aire acondicionado en interiores	40°C
Alerta de baja temperatura en el canal de la corriente interior			0°C
Alerta de Humedad en el Canal de la Corriente Interior	1% ~ 99%		80%
Alerta de Humedad en el Canal de la Corriente Interior			40%
Velocidad media del viento	0.1m/s ~ 50m/s	Dirección del viento	17.2m/s
Se siente como una alerta alta	-65°C – 50°C	Índice meteorológico	20°C
Se siente como una alerta baja			0°C
Alerta de punto de rocío alto	-40°C ~ 80°C		10°C
Alerta de punto de rocío bajo			-10°C
Alerta de alto índice de calor	26°C ~ 50°C		30°C
Alerta de baja temperatura del viento	-65°C ~ 18°C		0°C
Alerta alta del índice UV	1 ~16	UV e intensidad de la luz	10
Intensidad de luz Alerta alta	0.01 ~ 200.0Klux		100Klux
Caída de presión	1hPa ~ 10hPa	Barómetro	3hPa
Precipitaciones por hora	1mm ~ 1000mm	Precipitaciones	100mm

2. Bajo la lectura de alerta actual, pulse y mantenga pulsada la tecla [ **ALERT** ] durante 2 segundos para introducir el ajuste de alerta y la lectura de alerta parpadeará.
3. Pulse la tecla [ **∧** ] o [ **∨** ] para ajustar el valor o mantenga pulsada la tecla para cambiar rápidamente.
4. Pulse la tecla [ **ALERT** ] para confirmar el valor.
5. Pulse la tecla [ **ALARM** ] para activar/desactivar la alerta relativa.
6. Pulse la tecla [ **ALERT** ] para pasar a la siguiente lectura de alerta.

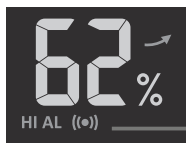

Alto / Bajo  
Alerta el

Alerta el

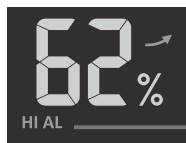

Desconexión de alertas

Desconexión de alertas

7. Presione cualquier tecla de la parte frontal para guardar el estado de alerta de encendido/apagado y volver al modo normal, o volverá automáticamente al modo normal después de 30 segundos sin presionar ninguna tecla.

### PARA SILENCIAR LA ALARMA DE ALERTA

Pulse la tecla **[ALARM / SNOOZE]** para silenciar la alarma de alerta o dejar que la alarma se apague automáticamente después de 2 minutos.

#### **NOTA:**

- Una vez que se activa la alerta, la alarma sonará durante 2 minutos y el icono de alerta relacionado y las lecturas parpadearán.
- Si la alarma de alerta se apaga automáticamente después de 2 minutos, el icono de alerta y las lecturas seguirán parpadeando hasta que la lectura del tiempo esté fuera del rango de alerta.
- La alerta meteorológica volverá a sonar cuando las lecturas meteorológicas vuelvan a caer dentro del rango de alerta.

### LUZ DE FONDO

La luz de fondo de la unidad principal se puede ajustar utilizando el interruptor deslizante **[ OFF / HI / LO ]** para seleccionar el brillo adecuado:

- Deslícese hasta la posición **[ HI ]** para obtener una luz de fondo más brillante.
- Deslícese hasta la posición **[ LO ]** para la luz de fondo más tenue.
- Deslice hacia la posición **[ OFF ]** para apagar la luz de fondo

### CONTRASTE DE PANTALLA

Pulse la tecla **[ Ⓢ / ^ ]** en modo normal para ajustar el contraste de la pantalla LCD a fin de que encaje en el soporte de la mesa o en el ángulo de montaje en la pared.

## MANTENIMIENTO

### CAMBIO DE PILAS

Cuando el indicador de batería baja " " aparece en la sección OUT o IN, indica que la potencia de la batería del sensor exterior 7-en-1 y del sensor de canal de corriente es baja, respectivamente. Por favor, reemplace con pilas nuevas.

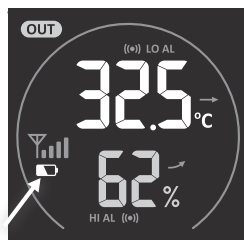

## SENSOR INALÁMBRICO 7-EN-1 MANTENIMIENTO



**REEMPLAZAR LA ALETA DESATORNILLAR Y RETIRAR LA ALETA PARA SUSTITUÍRLA**

**REEMPLAZAR LA COPA PARA EL VIENTO**

1. Desensrosque y retire la tapa superior
2. Retire la copa del viento para reemplazarla

**LIMPIEZA HIGRO-TERMO SENSOR**

1. Desensrosque los 2 tornillos de la parte inferior de la pantalla contra radiación.
2. Suavemente saque el escudo.
3. Retire cuidadosamente cualquier suciedad o insecto en el sensor y el ventilador (no deje que los sensores se mojen en su interior).
4. Limpie el escudo con agua y elimine cualquier suciedad o insecto.
5. Instale todas las piezas cuando estén completamente limpias y secas.

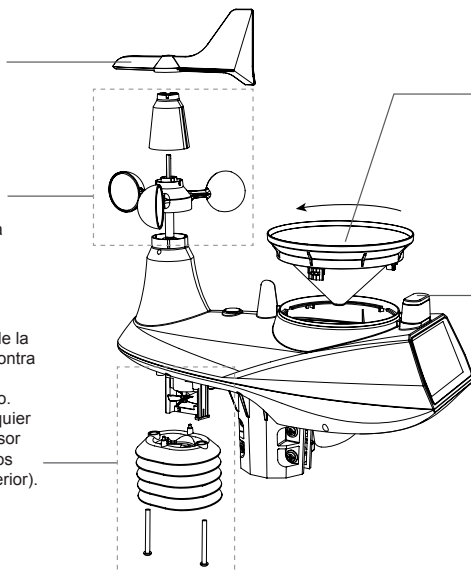

**LIMPIEZA DEL COLECTOR DE LLUVIA (SUMIDERO)**

1. Gire el colector de lluvia 30° en sentido antihorario.
2. Retire suavemente el colector de lluvia
3. Limpie y elimine cualquier residuo o insecto.
4. Instale el colector cuando esté limpio y completamente seco.

**LIMPIEZA DEL SENSOR UV Y DE LA CALIBRACIÓN**

- Para una medición UV precisa, limpie suavemente el cristal dispersor del sensor UV con un paño húmedo de microfibra.
- Con el tiempo, el sensor UV se degradará naturalmente. El sensor UV se puede calibrar con un medidor UV de grado de utilidad; consulte la sección Calibración en la página anterior para obtener información sobre la calibración del cable del sensor UV.

## SOLUCIÓN DE PROBLEMAS

Problemas	Solución
El sensor inalámbrico 7 en 1 es intermitente o no tiene conexión	<ol style="list-style-type: none"> <li>1. Asegúrese de que el sensor está dentro del rango de transmisión</li> <li>2. Si sigue sin funcionar, reinicie el sensor y vuelva a sincronizarlo con la consola.</li> </ol>
El sensor inalámbrico para interiores es intermitente o no tiene conexión	<ol style="list-style-type: none"> <li>1. Asegúrese de que el sensor está dentro del rango de transmisión</li> <li>2. Asegúrese de que el canal visualizado coincida con la selección de canal en el sensor</li> <li>3. Si sigue sin funcionar, reinicie el sensor y vuelva a sincronizarlo con la consola.</li> </ol>
Sin conexión WiFi	<ol style="list-style-type: none"> <li>1. Compruebe el símbolo WiFi en la pantalla, debe estar siempre encendido.</li> <li>2. Asegúrate de conectarte a la banda 2.4G pero no a la banda 5G de tu router WiFi.</li> </ol>
Datos que no se comunican a Wunderground.com o weathercloud.net	<ol style="list-style-type: none"> <li>1. Asegúrese de que el ID y la Clave de estación sean correctos.</li> <li>2. Asegúrese de que la fecha y la hora son correctas en la tableta. Si es incorrecto, es posible que esté informando datos antiguos, no datos en tiempo real.</li> <li>3. Asegúrese de que su zona horaria esté configurada correctamente. Si es incorrecto, es posible que esté informando datos antiguos, no datos en tiempo real.</li> </ol>

Wunderground Precip. Accum. Desviación total del gráfico 1 hora de restablecimiento, durante el horario de verano	<ol style="list-style-type: none"> <li>1. Asegúrese de que la zona horaria del dispositivo en Wunderground esté correctamente ajustada</li> <li>2. Asegúrese de que la zona horaria y el DST de su consola sean correctos.</li> <li>3. Si localizó su estación fuera de la zona horaria de EE.UU. en Wunderground, la DST no será válida. Para solucionar este problema, desactive la función DST en la consola.</li> </ol>
Las precipitaciones no son correctas	<ol style="list-style-type: none"> <li>1. Por favor, mantenga limpio el colector de lluvia</li> <li>2. Asegúrese de que el cubo basculante interior pueda funcionar sin problemas</li> </ol>
Lectura de temperatura demasiado alta durante el día	<ol style="list-style-type: none"> <li>1. Revise el ventilador dentro del escudo contra la radiación para asegurarse de que pueda funcionar correctamente.</li> <li>2. Asegúrese de que el conjunto de sensores no esté demasiado cerca de fuentes generadoras de calor o de estenosis, como edificios, pavimento, paredes o unidades de aire acondicionado.</li> </ol>

## PRECAUCIONES

- Se recomienda encarecidamente guardar y leer el "Manual del usuario". El fabricante y el proveedor no pueden aceptar ninguna responsabilidad por cualquier lectura incorrecta, pérdida de datos de exportación y cualquier consecuencia que ocurra en caso de que se produzca una lectura inexacta.
- Este producto está diseñado para su uso en el hogar sólo como indicación de las condiciones climáticas. Este producto no debe ser utilizado con fines médicos o de información pública
- No someta la unidad a fuerza excesiva, golpes, polvo, temperatura o humedad.
- No cubra los orificios de ventilación con artículos como periódicos, cortinas, etc.
- No sumerja la unidad en agua. Si derrama líquido sobre él, séquelo inmediatamente con un paño suave y sin pelusas.
- No limpie la unidad con materiales abrasivos o corrosivos.
- No manipule los componentes internos de la unidad. Esto invalida la garantía.
- La colocación de este producto en ciertos tipos de madera puede resultar en daños en su acabado de los cuales el fabricante no será responsable. Consulte las instrucciones de cuidado del fabricante del mueble para obtener más información.
- Utilice únicamente pilas nuevas. No mezcle pilas nuevas y viejas.
- Utilice únicamente los accesorios especificados por el fabricante.
- Las imágenes mostradas en este manual pueden diferir de la visualización real.
- Cuando deseche este producto, asegúrese de que se recoja por separado para un tratamiento especial.
- Deseche las baterías usadas de acuerdo con las instrucciones.
- **PRECAUCIÓN!** riesgo de explosión si se reemplaza la batería por un tipo incorrecto.
- La toma de corriente se instalará cerca del equipo y será fácilmente accesible.
- El contenido de este manual no puede ser reproducido sin el permiso del fabricante.
- Las especificaciones técnicas y el contenido del manual de usuario de este producto están sujetos a cambios sin previo aviso.
- Cuando se necesiten piezas de repuesto, asegúrese de que el técnico de servicio utilice piezas de repuesto especificadas por el fabricante que tengan las mismas características que las piezas originales. Las sustituciones no autorizadas pueden provocar incendios, descargas eléctricas u otros peligros.
- Este producto no es un juguete. Mantenga fuera del alcance de los niños.
- La consola está diseñada para ser usada sólo en interiores.
- Coloque la consola a una distancia mínima de 20 cm de las personas cercanas.
- La consola sólo debe utilizarse con la fuente de alimentación de Hua Xu Electronics Factory con el número de modelo HX075-0501000-AA (AU) o HX075-0501000-AX (EU+UK) o HX075-0501000-AU (US).



## ESPECIFICACIONES

### CONSOLA

#### Especificaciones Generales

Dimensiones (An x Al x Pr)	215 x 172 x 29mm (8.5 x 6.8 x 1.1in)
Peso	639g (con pilas)
Potencia principal	Adaptador DC 5V 1A
pila de reserva	3 x pilas AAA de 1,5 V (alcalinas recomendadas)
Rango de temperatura de funcionamiento	-50°C DIFUNDE LA PALABRA-

#### Especificaciones de la comunicación Wi-Fi

Estándar Wi-Fi	802.11 b/g/n
Frecuencia de funcionamiento Wi-Fi	2.4GHz
Tipo de seguridad del router soportado	WPA/WPA2, OPEN, WEP (WEP sólo admite contraseña hexadecimal)
Dispositivo compatible con la interfaz de configuración	Wi-fi incorporado con función de modo AP para dispositivos inteligentes, portátiles o PCs: Teléfono inteligente Android, almohadilla Android, iPhone, iPad o Computadora Windows / Mac
Navegador web recomendado para la interfaz de configuración	Navegadores web compatibles con HTML 5, como la última versión de Chrome, Safari, Edge, Firefox u Opera.

#### Lado del sensor inalámbrico Comunicación Especificación

Sensores de soporte	1 sensor de clima exterior inalámbrico 7-IN-1 y hasta 7 sensores de clima interior inalámbricos higr-thermo
Frecuencia de radiofrecuencia (depende de la versión del país)	915Mhz (versión US) / 868Mhz (versión EU o UK) / 917Mhz (versión AU)
RF Rango de transmisión	150m

#### Especificación de función relacionada con el tiempo

Visualización de la hora	HH: MM: SS
Formato de hora	12hr AM / PM o 24 hr
Visualización de la fecha	DD/MM o MM/DD
Método de sincronización horaria	A través de un servidor de tiempo de Internet para sincronizar el UTC
Cambiar de idioma entre semana	EN / DE / FR / ES / IT / NL / RU
Zona horaria	13 horas
DST	AUTO / OFF

#### Visualización del barómetro y especificación de funciones

**Aviso:** Los siguientes detalles se enumeran a medida que se muestran o funcionan en la consola.

Unidad de barómetro	hPa, inHg y mmHg
Rango de medición	540 - 1100hPa (rango relativo: 930 - 1050hPa)

Precisión:	(700 ~ 1100hPa ± 5hPa) / (540 ~ 696hPa ± 8hPa) (20.67 ~ 32.48inHg ± 0.15inHg) / (15.95 ~ 20.55inHg ± 0.24inHg) (525 ~ 825mmHg ± 3.8mmHg) / (405 ~ 522mmHg ± 6mmHg) Típico a 25°C (77°F)
Resolución:	1hPa / 0.01inHg / 0.1mmHg
Pronóstico del tiempo	Soleado / Claro, Ligeramente Nublado, Nublado, Lluvioso, Lluvioso / Tormentoso y Níveo
Modos de visualización	Corriente
Modos de memoria	Datos históricos de las últimas 24 horas, diariamente Máximo / Mínimo
Alarma	Alerta de cambio de presión

### Visualización de la temperatura interior y exterior y especificación de funciones

**Nota:** Los siguientes detalles se enumeran a medida que se muestran o funcionan en la consola.

Unidad de temperatura	°C y °F
Precisión interior / exterior	-40 ~ 50°C ± 0.4°C (-40 ~ 140°F ± 0.7°F)
Resolución:	°C / °F (1 decimal)
Modos de visualización	Corriente
Modos de memoria	Datos históricos de las últimas 24 horas, diariamente Máximo / Mínimo
Alarma	Alerta de temperatura Hi / Lo

### Visualización de la humedad en interiores y exteriores y especificación de funciones

**Nota:** Los siguientes detalles se enumeran a medida que se muestran o funcionan en la consola.

Unidad de humedad	%
Precisión interior / exterior	1 ~ 90% RH ± 2.5% RH @ 25°C (77°F) 90 ~ 99% RH ± 3.5% RH @ 25°C (77°F)
Resolución:	1%
Modos de visualización	Corriente
Modos de memoria	Datos históricos de las últimas 24 horas, Max / Min
Alarma	Alerta de Humedad Hi / Lo

### Velocidad y dirección del viento Pantalla y función Especificación

**Nota:** Los siguientes detalles se enumeran a medida que se muestran o funcionan en la consola.

Unidad de velocidad del viento	mph, m/s, km/h y nudos
Rango de visualización de la velocidad del viento	0 ~ 112mph, 50m/s, 180km/h, 97knots
Resolución:	mph, m/s, km/h y nudos (1 decimal)
Precisión de la velocidad	< 5m/s: +/- 0,5 m/s; > 5 m/s: +/- 6% (lo que sea mayor)
Modo de visualización	Racha / Promedio
Modos de memoria	Datos históricos de las últimas 24 horas, Max Gust / Promedio
Alarma	Alerta de Velocidad del Viento (Promedio)
Modo de visualización de la dirección del viento	16 direcciones o 360 grados



## Pantalla y función de la lluvia Especificación

**Nota:** Los siguientes detalles se enumeran a medida que se muestran o funcionan en la consola.

Unidad de precipitación	mm y pulgadas
Precisión de las precipitaciones	± 7% o 1 punta
Rango de precipitaciones	0 ~ 19999mm (0 ~ 787.3 in)
Resolución:	0.254mm (3 decimales en mm)
Modos de visualización	Corriente
Modos de memoria	Datos históricos de las últimas 24 horas, Max
Modo de visualización de las precipitaciones	Horario / Diario / Semanal / Mensual / Lluvia total
Alarma	Alerta de Precipitaciones Diarias

## INDICE UV INDICACIÓN Y FUNCIÓN ESPECIFICACIÓN

**Nota:** Los siguientes detalles se enumeran a medida que se muestran o funcionan en la consola.

Rango de visualización	16
Resolución:	1 decimal
Modo de visualización	Índice UV, tiempo de exposición al sol
Modos de memoria	Datos históricos de las últimas 24 horas, Máximo
Alarma	Alerta UV alta

## INTENSIDAD DE LUZ PANTALLA Y FUNCIÓN ESPECIFICACIÓN

**Nota:** Los siguientes detalles se enumeran a medida que se muestran o funcionan en la consola

Unidad de intensidad luminosa	Klux, Kfc y W/m <sup>2</sup>
Rango de visualización	0 ~ 200Klux
Resolución:	Klux, Kfc y W/m <sup>2</sup> 2 decimales)
Modos de memoria	Datos históricos de las últimas 24 horas, Máximo
Alarma	Alerta de alta intensidad de luz

## Visualización del índice meteorológico y especificación de funciones

**Nota:** Los siguientes detalles se enumeran a medida que se muestran o funcionan en la consola

Modo de índice meteorológico	Se siente como, Frío del Viento, Índice de Calor y Punto de Rocío
Se siente como un rango de visualización	-65 ~ 50°C
Rango de visualización del punto de rocío	-20 ~ 80°C
Rango de visualización del índice de calor	26 ~ 50°C
Rango de visualización de la sensación térmica	-65 ~ 18°C (velocidad del viento >4.8km/h)
Modos de visualización	Corriente
Modos de memoria	Datos históricos de las últimas 24 horas, Max / Min
Alarma	Se siente como Max/Min Alerta; Alerta Punto de rocío alto/Bajo; Alerta índice calor Alta, Alerta viento frío

### **SENSOR INALÁMBRICO 7-EN-1**

Dimensiones (An x Al x Pr)	370.5 x 334 x 144.5mm (14.6 x 13.1 x 5.7in)
Peso	1096g (con pilas)
Potencia principal	3 x pilas AA de 1,5 V (Se recomiendan pilas de litio)
Datos meteorológicos	Temperatura, Humedad, Velocidad del viento, Dirección del viento, Lluvia, UV e intensidad de la luz
RF Rango de transmisión	150m
Frecuencia de RF (depende de la versión del país)	915Mhz (US) / 868Mhz (EU, UK) / 917Mhz (AU)
Intervalo de transmisión	- 12 segundos para los datos de UV, intensidad de la luz, velocidad y dirección del viento - 24 segundos para los datos de temperatura, humedad y lluvia
Alcance de funcionamiento	-40 ~ 60°C (-40 ~ 140°F) Se requieren baterías de litio

### **SENSOR INDOOR THERMO-HIGRO INALÁMBRICO**

Dimensiones (An x Al x Pr)	60 x 113 x 39.5mm (2.4 x 4.4 x 1.6in)
Peso	144g (con pilas)
Potencia principal	2 x pilas AA de 1,5 V (Se recomiendan pilas de litio)
Datos meteorológicos	Temperatura y humedad
RF Rango de transmisión	150m
Frecuencia de RF (depende de la versión del país)	915Mhz (US) / 868Mhz (EU, UK) / 917Mhz (AU)
Intervalo de transmisión	60 segundos para temperatura y humedad
Alcance de funcionamiento	-40 ~ 60°C (-40 ~ 140°F) Se requieren baterías de litio

## DECLARACIÓN DE CONFORMIDAD CE

**CE** Bresser Bresser GmbH declara que el artículo con número: WSX3001 está en conformidad con la Directiva: 2014/53/UE. El texto completo de la declaración de conformidad de la UE está disponible en la siguiente dirección de Internet: [www.bresser.de/download/WSX3001/CE/WSX3001\\_CE.pdf](http://www.bresser.de/download/WSX3001/CE/WSX3001_CE.pdf)

### INSTRUCCIONES DE LIMPIEZA

- Retire las pilas antes de limpiar.
- Utilice un paño seco para limpiar el exterior del dispositivo. No utilice ningún producto de limpieza líquido para evitar dañar los componentes electrónicos.
- Proteja el dispositivo del polvo y la humedad.

### ELIMINACIÓN

 Elimine los materiales de embalaje separados por tipos. Póngase en contacto con su punto limpio más cercano o la autoridad local para saber el procedimiento a seguir si tiene dudas.

 ¡No elimine los electrodomésticos junto con la basura doméstica! Conforme a la directiva europea 2002/96/UE sobre aparatos eléctricos y electrónicos usados y a su aplicación en la legislación nacional, los aparatos eléctricos usados se deben recoger por separado y conducir a un reciclaje que no perjudique al medio ambiente.

 De acuerdo con la normativa en materia de pilas y baterías recargables, está explícitamente prohibido depositarlas en la basura normal. Asegúrese de reciclar las pilas usadas según lo requerido por la ley, en un punto de recogida local. Arrojarlas a la basura viola la Directiva Europea. Las pilas que contienen productos tóxicos están marcadas con un signo y un símbolo químico.

Cd<sup>1</sup>Hg<sup>2</sup>Pb<sup>3</sup>

- 1 pila que contiene cadmio
- 2 pila que contiene mercurio
- 3 pila que contiene plomo

### GARANTÍA Y SERVICIO

El período de garantía estándar es de 5 años y comienza el día de la compra. Las condiciones completas de garantía y servicios puede encontrarse en [www.bresser.de/warranty\\_terms](http://www.bresser.de/warranty_terms) ¿Desearía recibir unas instrucciones de uso completas sobre este producto en un idioma determinado? Visite nuestra página web utilizando el siguiente enlace (código QR) para ver las versiones disponibles. O envíenos un correo electrónico a [servicio.iberia@bresser.de](mailto:servicio.iberia@bresser.de) o llame al (+34) 916 797 269\* Asegúrese de indicar su nombre, dirección, teléfono y dirección de correo electrónico, así como el número del artículo y su descripción. \* (el importe de cada llamada telefónica dependerá de las tarifas de los distribuidores); Las llamadas desde el extranjero están ligadas a costes suplementarios.

\* (el importe de cada llamada telefónica dependerá de las tarifas de los distribuidores); Las llamadas desde el extranjero están ligadas a costes suplementarios.



MANUAL DOWNLOAD:



SERVICE AND WARRANTY:



[www.bresser.de/download/WSX3001](http://www.bresser.de/download/WSX3001)

[www.bresser.de/warranty\\_terms](http://www.bresser.de/warranty_terms)





Errors and technical changes reserved. • Con riserva di errori e modifiche tecniche.  
Irrtümer und technische Änderungen vorbehalten. • Sous réserve d'erreurs et de modifications techniques. • Queda reservada la posibilidad de incluir modificaciones o de que el texto contenga errores.

Manual\_WS-X3001000000\_Weather-Center-7in1\_en-it-de-fr-es\_EXPSC\_v0220210421



## MANUAL DOWNLOAD:



[www.bresser.de/download/WSX3001](http://www.bresser.de/download/WSX3001)



## SERVICE AND WARRANTY:



[www.bresser.de/warranty\\_terms](http://www.bresser.de/warranty_terms)

**EXPLORE**<sup>®</sup>  
SCIENTIFIC

**EU**

**Bresser GmbH / Folux GmbH**

Gutenbergstr. 2 · DE-46414 Rhede · Germany

[www.bresser.de](http://www.bresser.de) · [service@bresser.de](mailto:service@bresser.de)

**USA**

**Explore Scientific, LLC**

1010 S. 48th Street, Springdale, AR 72762

[www.explorescientific.com](http://www.explorescientific.com)