

EXPLORE[®] SCIENTIFIC

RADIO CONTROLLED JUMBO WALL CLOCK WITH
WEATHER FORECAST

ATOMIC JUMBO WALL CLOCK WITH WEATHER
FORECAST

OROLOGIO JUMBO RADIOCONTROLLATO DA
PARETE CON PREVISIONI METEOROLOGICHE

JUMBO-FUNKWANDUHR MIT WETTERBERICHT
HORLOGE MURALE GÉANTE RADIOCOMMANDÉE
AVEC PRÉVISIONS MÉTÉO

RELOJ JUMBO RADIOCONTROLADO DE
PARED CON PREDICCIÓN DEL TIEMPO

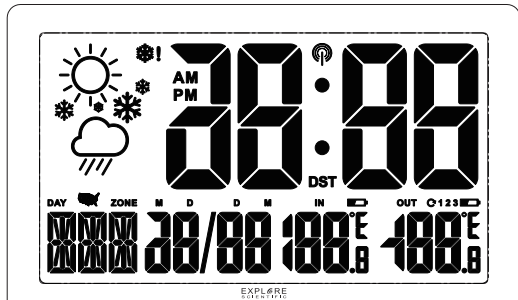

Art.No.: RDC8001

- EN INSTRUCTION MANUAL..... 2**
- IT ISTRUZIONI PER L'USO..... 14**
- DE BEDIENUNGSANLEITUNG 26**
- FR MODE D'EMPLOI 38**
- ES MANUAL DE INSTRUCCIONES 50**

*Radio-controlled clock function not available in every territory / Atomic clock function not available in every territory / Funzione di orologio radiocontrollati non disponibile in ogni territorio / Funkuhrfunktion nicht in jedem Gebiet verfügbar / La fonction d'horloge radio-piloté n'est pas disponible dans tous les territoires / La función de reloj radiocontrolado no está disponible en todos los territorios

ABOUT THIS INSTRUCTION MANUAL



These operating instructions are to be considered a component of the device.

Please read the safety instructions and the operating instructions carefully before use.

Keep these instructions for renewed use at a later date.

When the device is sold or given to someone else, the instruction manual must be provided to the new owner/user of the product. The device is intended only for indoor use.



GENERAL WARNINGS

- **Risk of electric shock** – This device contains electronic components. Only use the device as described in the manual; otherwise, you run the risk of an electric shock.
- **Choking hazard** – Children should only use the device under adult supervision. Keep packaging material, like plastic bags and rubber bands, out of the reach of children, as these materials pose a choking hazard.
- **Risk of chemical burn** – Keep batteries out of the reach of children! Make sure you insert the batteries correctly. Leaking battery acid can lead to chemical burns. Avoid contact of battery acid with skin, eyes and mucous membranes. In the event of contact, rinse the affected region immediately with a plenty of water and seek medical attention.
- **Risk of fire/explosion** – Do not expose the device to high temperatures. Use only the recommended batteries. Do not short-circuit the device or batteries, or throw them into a fire. Excessive heat or improper handling could trigger a short-circuit, a fire, or an explosion.
- Do not disassemble the device. In the event of a defect, please contact your dealer. The dealer will contact the Service Centre and can send the device in to be repaired, if necessary.
- Use only the recommended batteries. Always replace weak or empty batteries with a new, complete set of batteries at full capacity. Do not use batteries from different brands or with different capacities. The batteries should be removed from the unit if it has not been used for a

long time.

SCOPE OF DELIVERY

Clock, Outdoor sensor, Operating instructions, 3x AA batteries, 2x AAA batteries

BEFORE YOU BEGIN

- We recommend using alkaline batteries. If temperatures regularly fall below 0°C (32°F), we recommend using lithium batteries.
- Avoid using rechargeable batteries. (Rechargeable batteries cannot maintain correct power requirements.)
- Insert batteries before first use, matching the polarity in the battery compartment. 3x AA Batteries are required for the Clock and 2x AAA Batteries are required for the Outdoor sensor.

PRODUCT OVERVIEW

1. Press and hold [] to enter time and date setting mode.
2. While in setting mode, press [+ / °C °F] to increase one unit, press and hold to increase rapidly.
3. While in setting mode, press [- / RCC] to decrease one unit, press and hold to decrease rapidly.
While in normal display mode, press [- / RCC]* to initiate RCC receiving. Press and hold to set RCC on or off.
4. Press [**SENSOR**] to toggle between outdoor sensor channel 1-3. Press and hold to initiate outdoor sensor search.
5. [**Reset**] to reset all setting.
6. Wall Mount.
7. Battery compartment.
8. Table stand.

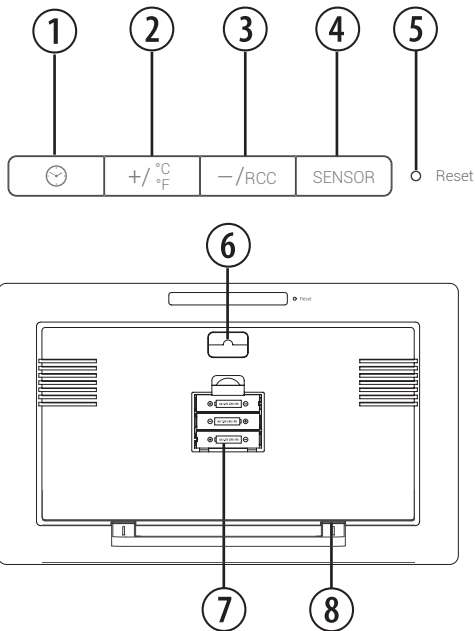

*Radio-controlled clock function not available in every territory

OUTDOOR SENSOR

1. Outdoor temperature & humidity LCD display
2. Battery compartment.
3. TX (Initiate main unit search).
4. Channel switch.
5. C/F switch

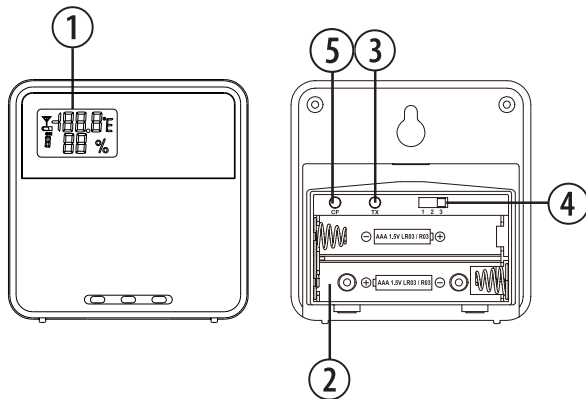

MODE	BUTTON		+ / °C°F	- / RCC	RF
Standard mode	PRESS	_____	Toggle between C/F	Initiate RCC receiving	Toggle between outdoor sensor channel 1-3.
	HOLD	Enter into time and date setting	_____	Turn RCC on/off	Initiate outdoor sensor search.
Time setting mode	PRESS	Confirm setting	Increase	Decrease	_____
	HOLD	_____	Quick Increase	Quick Decrease	_____

LCD DISPLAY

1. Weather Forecast symbols
2. Outdoor Temperature
3. Indoor Temperature
4. Calendar
5. Time display
6. Week display

[❄️!] Ice alert indicator

[🔋] Low battery indicator

[OUT] Outdoor channel indicator

[IN] Indoor indicator

[ZONE] Time zone indicator

[📶] RCC signal indicator

[DST] Daylight Saving Time (DST)

[🇺🇸] US time Zone (For US only)

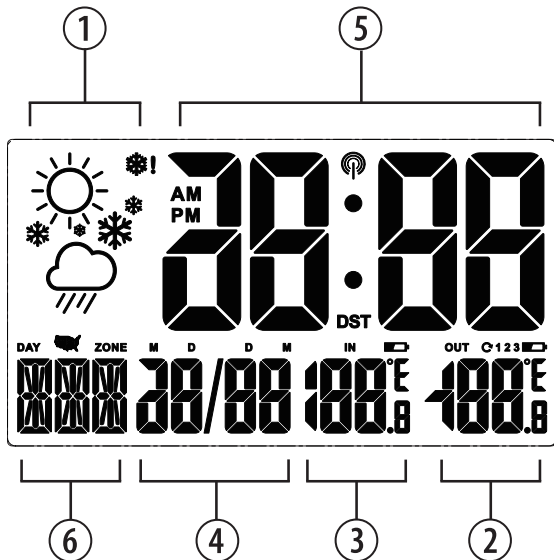

GETTING STARTED

INSERT BATTERIES

1. Remove the battery door from the back.
2. Insert 3x AA (LR6)/1.5V batteries. Please ensure the polarities (+/-) of the batteries match upon installation.
3. Reattach the battery door.

NOTE: Replace batteries when [] displays, or when the display is dim.

OUTDOOR SENSOR

The main unit can receive data from up to 3 outdoor sensors. 1 Sensor is included with delivery.

1. Remove the battery door from the back.
2. Insert 2x AAA (LR03)/1.5V batteries. Please ensure the polarities (+/-) of the batteries match upon installation.
3. Select a channel, then press TX.
4. Reattach the battery door.
5. Place the sensor within 30 m (98 ft) of the main unit using the table stand or wall mount.

TO SEARCH FOR A SENSOR:

The main unit will automatically search for a new sensor after the batteries are installed. To manually initiate a outdoor sensor search, press and hold [SENSOR].

NOTE: The transmission range may vary depending on many factors. You may need to experiment with various locations to get the best results.

CLOCK

CLOCK RECEPTION

1. When you insert or replace the batteries, RCC reception is initiated. To manually start RCC reception press the [- /RCC] button.
2. The receiving process duration is 7 minutes.
3. During receiving process, the RCC signal symbol shows: [| ♀ ♀ ♀].
4. If the RCC receiving process is successful, a completed RCC symbol [] will be shown in the display and the date and time will be set automatically. If it fails within 7 minutes, RCC setting will quit automatically. If that happens, press

and hold the [- /RCC] button to re-initiate RCC receiving.

5. RCC receiving will automatically start at 2:03, 3:03, 4:03, 5:03 every night. Auto receiving function will cease if it is successful.
6. To stop RCC reception, press and hold the [- /RCC] button.
7. If the device is still not receiving the signal, please proceed to set the time manually.

SET THE CLOCK MANUALLY

1. Press and hold [] button to enter into time and date setting.
2. The setting parameter will flash.
3. Press [+ /°C°F] button once, the figure will increase 1 unit. Press and hold the [+ /°C°F] button, the figures will increase rapidly.
4. Press [- /RCC] button once, the figure will decrease 1 unit. Press and hold the [- /RCC] button, the figures will decrease rapidly.
5. Press [☺] button to confirm setting and enter to next parameter.
6. Sequence of setting: Time zone → Year → Calendar format (day-month/month-day) → Month → Day →

Language → 12/24h format → Hour → Minute → DST ON/OFF (For US only) → Exit

7. If there is no action in 20 seconds, the setting will be saved and you will exit the setting mode.

TIME ZONE SETTING

To set a different time zone, proceed as follows:





1. Press and hold [☺] button to enter time setting.
2. The setting parameter will flash.
3. Press [+ /°C°F] button to increase or [- /RCC] button to decrease the Time zone offset.

°C/°F SETTING

Press [+ /°C°F] button to switch Celsius (°C) / Fahrenheit (°F).

WEATHER FORECAST

This device forecasts the next 6-12 hours of weather within a 30-50 km (19-31 mile) radius with a 75% accuracy.

SYMBOL	DESCRIPTION
	Sunny
	Sunny to cloudy
	Cloudy
	Cloudy to rain
	Cloudy to snow

ICE ALERT

If the channel 1 sensor falls between 3°C to -2°C (37°F to 28°F), the ice alert indicator [❄️!] will display, and will disappear once the temperature is out of this range.

TEMPERATURE

The indoor and outdoor temperature is always displayed in the right bottom corner of the screen. To receive outdoor temperature you can connect up to 3 outdoor sensors to the main unit.

Press the [SENSOR] button to toggle between Channel 1-3.

SPECIFICATIONS

MAIN UNIT:

Dimensions

389 x 26 x 225 mm (L x W x H)

Weight

520 g (Exclude batteries)

Power:

3x AA (LR6) 1.5V batteries

TEMPERATURE:**Indoor temperature display range:**

-10°C to 50°C (14°F to 122°F)

Outdoor temperature display range:

-20°C to +60°C (-4°F to 140°F)

OUTDOOR SENSOR:**Dimensions:**

60 x 20 x 60 mm (L x W x H)

Weight:

40 g (Exclude batteries)

Indoor/outdoor humidity range:

20% - 95% RH

Transmission range:

30 m (98 ft)

Signal frequency:

433 MHz

Power:

2x AAA (LR03) 1.5V batteries

EC DECLARATION OF CONFORMITY



Hereby, Explore Scientific GmbH declares that the equipment type with part number: RDC8001 is in compliance with Directive:

2014/53/EU. The full text of the EU declaration of conformity is available at the following internet address: www.bresser.de/download/RDC8001/CE/RDC8001_CE.pdf

RCM DECLARATION OF CONFORMITY



The product complies with electrical safety, EMC and radio spectrum regulatory requirements for products supplied to the

Australia or New Zealand market.

NOTES ON CLEANING

- Remove the batteries before cleaning.
- Only use a dry cloth to clean the exterior of the device. To avoid damaging the electronics, do not use any cleaning fluid.
- Protect the device from dust and moisture.

DISPOSAL



Dispose of the packaging materials properly, according to their type, such as paper or cardboard. Contact your local waste-disposal service or environmental authority for information on the proper disposal.



Do not dispose of electronic devices in the household garbage!

As per the Directive 2002/96/EC of the European Parliament on waste electrical and electronic equipment and its adaptation into German law, used electronic devices must be collected separately and recycled in an environmentally friendly manner.



In accordance with the regulations concerning batteries and rechargeable batteries, disposing of them in the normal household waste is explicitly forbidden. Please make sure to dispose of your used batteries as required by law – at a local collection point or in the retail market. Disposal in domestic waste violates the Battery Directive. Batteries that contain toxins are marked with a sign and a chemical symbol.



Cd¹



Hg²



Pb³

¹ battery contains cadmium

² battery contains mercury

³ battery contains lead

WARRANTY & SERVICE

The regular guarantee period is 5 years and begins on the day of purchase. To benefit from an extended voluntary guarantee period as stated on the gift box, registration on our website is required.

You can consult the full guarantee terms as well as information on extending the guarantee period and details of our services at www.explorescientific.com/warranty.

Would you like detailed instructions for this product in a particular language? Then visit our website via the link below (QR code) for available versions.

MANUAL DOWNLOAD:

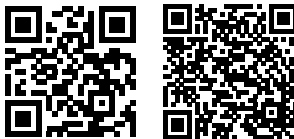

EU Version:

<https://cutt.ly/OngsHA6>

US Version:

www.explorescientific.com/weather-clock-manuals

SERVICE AND WARRANTY:



www.explorescientific.com/warranty

INFORMAZIONI SUL MANUALE DI ISTRUZIONI



Il presente manuale è parte integrante del prodotto.

Non azionare il dispositivo prima di aver letto attentamente le istruzioni di sicurezza e le istruzioni per l'uso in esso contenute.

Il manuale deve essere conservato in modo che sia possibile consultarlo anche in seguito. Nel caso in cui il dispositivo venga venduto o ceduto a terzi, dovrà essere fornito al nuovo possessore del dispositivo. Il dispositivo può essere utilizzato esclusivamente in ambienti interni.



AVVERTENZE GENERALI

- **RISCHIO DI FOLGORAZIONE** – Questo apparecchio contiene componenti elettronici azionati da una sorgente di corrente (alimentatore e/o batterie). L'utilizzo deve avvenire in stretta conformità con quanto prescritto nel presente manuale. In caso contrario, non sarà possibile escludere il rischio di infortuni elettrici.
- **PERICOLO DI SOFFOCAMENTO** – I bambini possono utilizzare il dispositivo solo sotto la vigilanza di un adulto. I materiali di imballaggio, i sacchetti di plastica e le fasce in gomma possono causare soffocamento e, pertanto, devono essere conservati in modo che i bambini non riescano a raggiungerli.
- **RISCHIO DI USTIONE CHIMICA** – Tenere le batterie fuori dalla portata dei bambini. Accertarsi di installare le batterie nel modo corretto. La fuoriuscita di acido dalle batterie può causare ustioni chimiche. Evitare che l'acido venga a contatto con pelle, occhi e mucose. In caso, lavare immediatamente le parti interessate con un'abbondante quantità di acqua e rivolgersi a un medico.
- **RISCHIO DI INCENDIO/ESPLOSIONE** – Non esporre il dispositivo a temperature elevate. Utilizzare solo le batterie consigliate. Evitare che possano verificarsi corto-circuiti a carico del dispositivo o delle batterie. Non gettare il dispositivo o le batterie nel fuoco. Il surriscaldamento o l'impiego inappropriato potrebbe generare un cortocircuito, un incendio o

- un'esplosione.
- Non smontare il dispositivo. Qualora dovesse rilevarsi difettoso, rivolgersi al proprio rivenditore autorizzato. Il rivenditore provvederà a contattare il Centro assistenza e, se necessario, spedisce il dispositivo in riparazione.
 - Utilizzare solo le batterie consigliate. Le batterie scariche o esaurite devono essere sempre sostituite con una serie completa di batterie nuove di capacità massima. Non utilizzare batterie di marche o capacità diverse. Rimuovere le batterie dall'unità se questa rimarrà inutilizzata per un periodo prolungato.

ACCESSORI IN DOTAZIONE

Orologio, sensore per esterni, istruzioni per l'uso, tre batterie AA, due batterie AAA

PRIMA DI INIZIARE

- Si consiglia l'uso di batterie alcaline. Se le temperature tendono regolarmente a scendere sotto 0 °C (32 °F), tuttavia, potrebbe essere preferibile l'impiego di batterie al litio.
- Evitare di utilizzare batterie ricaricabili (le

batterie ricaricabili non soddisfano i requisiti di alimentazione appropriati).

- Al primo utilizzo, avere cura di inserire le batterie in modo da rispettare la polarità indicata nel relativo vano. Sono necessarie tre batterie AA per la orologio e due batterie AAA per il sensore per esterni.

INFORMAZIONI GENERALI SUL PRODOTTO

1. Premere e tenere premuto [🕒] per accedere all'impostazione dell'ora e della data.
2. In modalità impostazione, premere il tasto [+ /°C°F] per aumentare il valore di una unità; tenerlo premuto per incrementare il valore rapidamente.
3. In modalità impostazione, premere il tasto [-/RCC] per ridurre il valore di una unità; tenerlo premuto per decrementare il valore rapidamente.
Premere [-/RCC] per avviare la ricezione RCC. Tenere premuto per accendere o spegnere l'RCC.
4. Premere [**SENSOR**] per alternare i canali 1-3 del sensore per esterni. Tenere il tasto premuto per avviare la ricerca del sensore per esterni.
5. [**Reset**] ripristinare tutte le impostazioni
6. Montaggio a parete.
7. Vano batterie.
8. Supporto da tavolo.

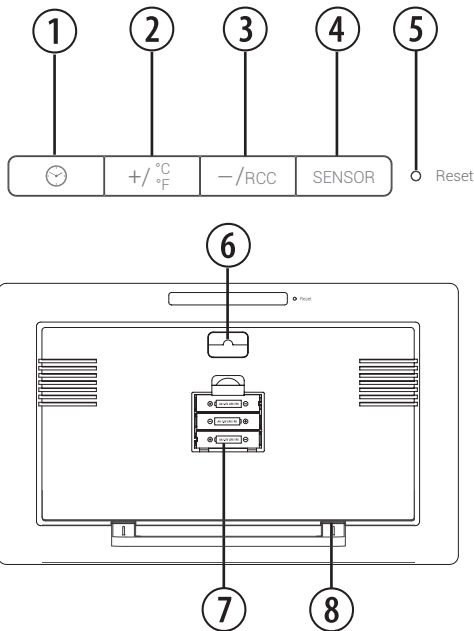

SENSORE PER ESTERNI

1. Display LED con temperatura e umidità esterne
2. Vano batterie
3. TX (avvio della ricerca dell'unità principale)
4. Interruttore per il canale
5. Interruttore C/F

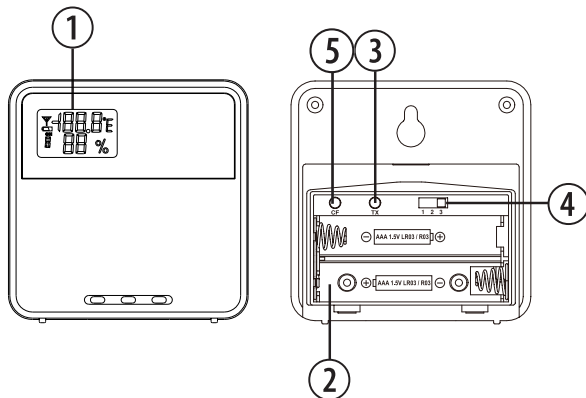

*Funzione di orologio radiocontrollati non disponibile in ogni territorio

MODALITÀ	TASTO		+ / °C°F	- / RCC	RF
Standard	PREMERE PER	-----	Alternare i C/F	Avviare la ricezione RCC	Alternare i canali 1-3 del sensore per esterni
	TENERE PREMUTO PER	Accedere alla impostazione dell'ora e della data	-----	Accensione/ spegnimento dell'RCC	Avviare la ricerca del sensore per esterni
Impostazione dell'ora	PREMERE PER	Confermare l'ora	Aumentare	Diminuire	-----
	TENERE PREMUTO PER	-----	Aumentare rapidamente	Diminuire rapidamente	-----

DISPLAY LCD

1. Simboli delle previsioni meteorologiche
2. Temperatura esterna
3. Temperatura interna
4. Calendario
5. Visualizzazione ora
6. Giorno della settimana

[❄️!] Indicatore di allerta ghiaccio

[🔋] Indicatore di batteria scarica

[OUT] Indicatore del canale esterno

[IN] Indicatore interno

[ZONE] Indicatore del fuso orario

[📶] Indicatore del segnale RCC

[DST] Daylight Saving Time (DST)

[🇺🇸] US Time Zone (For US only)

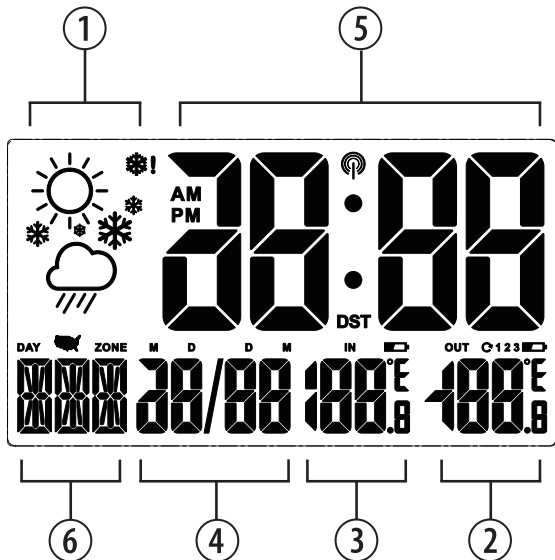

OPERAZIONI PRELIMINARI

INSTALLAZIONE DELLE BATTERIE

1. Rimuovere lo sportello dal vano batterie situato sul retro del dispositivo.
2. Inserire tre batterie AA tipo LR6 da 1,5 V. Accertarsi che i poli (+/-) delle batterie corrispondano ai segni riportati nel vano.
3. Rimontare lo sportello del vano batterie.

NOTA: se viene visualizzato il simbolo [] o se la luminosità del display si riduce, sostituire le batterie.

SENSORE PER ESTERNI

L'unità principale può ricevere dati da un massimo di tre sensori per esterni. Nella fornitura ne è incluso uno.

1. Rimuovere lo sportello dal vano batterie situato sul retro del dispositivo.
2. Inserire due batterie AAA tipo LR03 da 1,5 V. Accertarsi che i poli (+/-) delle batterie corrispondano ai segni riportati nel vano.
3. Selezionare un canale, quindi premere TX.
4. Rimontare lo sportello del vano batterie.

5. Posizionare il sensore entro 30 m (98 piedi) dall'unità principale utilizzando il supporto da tavolo o il supporto da parete.



RICERCA DI UN SENSORE

Dopo l'installazione delle batterie, l'unità principale avvierà automaticamente la ricerca di un nuovo sensore. Per avviare manualmente la ricerca di un sensore per esterni, tenere premuto [**SENSOR**].

NOTA: il campo di trasmissione può variare in base a diversi fattori. Potrebbe essere necessario provare più posizioni prima di ottenere risultati ottimali.

OROLOGIO

RICEZIONE DELL'OROLOGIO

1. Quando si inseriscono o si sostituiscono le batterie, viene avviata la ricezione RCC. Per avviare manualmente la ricezione RCC, premere il tasto [- / RCC].
2. La durata del processo di ricezione è di 7 minuti.
3. Durante il processo di ricezione, sul display il simbolo RCC [|   ] lampeggia.

4. Se il processo di ricezione RCC ha esito positivo, sul display viene visualizzato il simbolo RCC [📶] e vengono impostate automaticamente la data e l'ora. Se il processo non si conclude nel modo previsto entro 7 minuti, viene interrotto automaticamente. In tal caso, tenere premuto il tasto [- /RCC] per riavviare la ricezione RCC.
5. Il processo di ricezione del segnale RCC viene avviato automaticamente alle ore 02:03, 03:03, 04:03 e 05:03 di ogni notte. Una volta raggiunto un esito positivo, la funzione di ricezione automatica viene disattivata.
6. Per interrompere la ricezione RCC, premere e tenere premuto il tasto [- /RCC].
7. Se il dispositivo non riceve ancora il segnale, impostare l'ora manualmente.

IMPOSTAZIONE MANUALE DELL'OROLOGIO

1. Premere e tenere premuto il tasto [🕒] e impostare l'ora e la data.
2. Il parametro di impostazione inizierà a lampeggiare.
3. Premendo il tasto [+ /°C°F] una volta, il valore del parametro aumenta di una unità. Se si tiene il tasto [+ /°C°F] premuto, il valore incrementa

rapidamente.

4. Premendo il tasto [- /RCC] una volta, il valore del parametro diminuisce di una unità. Se si tiene il tasto [- /RCC] premuto, il valore decrementa rapidamente.
5. Premere il tasto [🕒] per confermare l'impostazione e passare al parametro successivo.
6. Sequenza di impostazione: Fuso orario → Anno → Formato calendario (giorno-mese/mese-giorno) → Mese → Giorno → Linguaggio → Formato 12/24 ore → Ora → Minuto → DST ON/OFF (For US only) → Esci.
7. Se non si esegue alcuna azione per 20 secondi, il valore impostato viene salvato e la modalità impostazione viene chiusa.

IMPOSTAZIONE DEL FUSO ORARIO

Per impostare un altro fuso orario, effettuare le operazioni seguenti.

1. Premere e tenere premuto il tasto [🕒] e impostare l'ora e la data.
2. Il parametro di impostazione inizierà a lampeggiare.
3. Premere il tasto [+ /°C°F] per aumentare lo scarto di fuso orario o il tasto [- /RCC] per ridurlo.



IMPOSTAZIONE DELLA TEMPERATURA IN GRADI C/F

Premere il pulsante [+ / °C°F] per passare da Celsius (°C) a Fahrenheit (°F) o viceversa.

PREVISIONI METEO

Questo dispositivo fornisce previsioni meteorologiche valide per 6-12 ore e per un raggio di 30-50 km (19-31 miglia) con un grado di attendibilità stimabile al 75%.

SIMBOLO	DESCRIZIONE
	Soleggiato
	Da soleggiato a nuvoloso
	Nuvoloso

	Da nuvoloso a pioggia
	Da nuvoloso a neve

ALLERTA GHIACCIO

Se il sensore associato al canale 1 rileva una temperatura compresa tra +3 °C e -2 °C (o da 37 °F a 28 °F), verrà visualizzato l'indicatore di allerta ghiaccio [❄️]. Quando la temperatura non sarà più inclusa nella gamma di valori associata all'allerta ghiaccio, la visualizzazione dell'indicatore verrà disattivata.

TEMPERATURA

La temperatura interna e esterna è sempre visibile nell'angolo inferiore destra dello schermo. È possibile ricevere la temperatura esterna collegando all'unità principale fino a tre sensori per esterni.

Premere il tasto [**SENSOR**] per alternare i canali 1-3.

SPECIFICHE

UNITÀ PRINCIPALE

Dimensioni

389x26x225 mm (LxPxA)

Peso

520 g (batterie escluse)

Alimentazione

Tre batterie AA (LR6) da 1,5 V

TEMPERATURA

Campo di visualizzazione della temperatura interna

Da -10 a +50 °C (da 14 a 122 °F)

Campo di visualizzazione della temperatura esterna

Da -20 a +60 °C (da -4 a 140 °F)

SENSORE PER ESTERNI:

Dimensioni

60x20x60 mm (LxPxA)

Peso

40 g (batterie escluse)

Campo di rilevamento umidità interna/esterna

20-95% RH

Portata di trasmissione

30 m (98 piedi)

Frequenza del segnale

433 MHz

Alimentazione

Due batterie AAA tipo LR03 da 1,5 V

DICHIARAZIONE DI CONFORMITÀ CE



Con la presente Folux GmbH dichiara che il tipo di apparecchiatura identificato con il codice RDC8001 è conforme alla direttiva 2014/53/UE. Il testo integrale della dichiarazione di conformità UE è disponibile all'indirizzo Internet: www.bresser.de/download/RDC8001/CE/RDC8001_CE.pdf

NOTE SULLA PULIZIA

- Prima di pulire il dispositivo, rimuovere le batterie.
- Per pulire le superfici esterne del dispositivo, servirsi solo di un panno asciutto. Per evitare di danneggiare i componenti elettronici, non utilizzare alcun tipo di fluido detergente.
- Tenere il dispositivo al riparo da polvere e umidità.

SMALTIMENTO



I materiali di imballaggio devono essere smaltiti nel modo appropriato, a seconda del tipo, ad esempio carta o cartone. Contattare il servizio di smaltimento rifiuti locale o l'autorità

ambientale per informazioni su come eseguire correttamente lo smaltimento.



Non smaltire gli apparecchi elettronici nei rifiuti domestici. Ai sensi della direttiva 2002/96/CE del Parlamento europeo sullo smaltimento di apparecchiature elettriche ed elettroniche, così come recepita nelle legislazioni locali, i dispositivi elettronici usati devono essere smaltiti separatamente e riciclati nel rispetto dell'ambiente.



Le normative riguardanti le batterie e le batterie ricaricabili ne vietano espressamente lo smaltimento tra i normali rifiuti domestici. Assicurarsi di smaltire le batterie usate in accordo alle disposizioni vigenti, servendosi di un punto di raccolta locale o avvalendosi del canale commerciale al dettaglio. Lo smaltimento nei rifiuti domestici viola la direttiva sulle batterie. Le batterie in cui sono inclusi elementi tossici sono contraddistinte da un segno e un simbolo chimico.



- 1 Batteria contenente cadmio
- 2 Batteria contenente mercurio
- 3 Batteria contenente piombo

GARANZIA E ASSISTENZA

Il normale periodo di garanzia è di 5 anni con decorrenza dal giorno dell'acquisto. Per beneficiare di un esteso periodo di garanzia volontaria, come indicato sulla confezione regalo, è necessaria la registrazione nel sito Web del Produttore.

È possibile consultare le condizioni di garanzia nella loro interezza, le informazioni sulla proroga del periodo di garanzia e i dettagli sui servizi offerti dal Produttore all'indirizzo

www.explorescientific.com/warranty.

DOWNLOAD MANUALE:

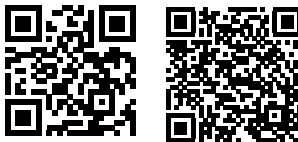

EU Version:

<https://cutt.ly/OngsHA6>

US Version:

www.explorescientific.com/weather-clock-manuals

SERVIZIO E GARANZIA:



www.explorescientific.com/warranty

ZU DIESER ANLEITUNG



Lesen Sie vor der Benutzung des Geräts aufmerksam die Sicherheitshinweise und die Bedienungsanleitung.

Bewahren Sie diese Bedienungsanleitung für die erneute Verwendung zu einem späteren Zeitpunkt auf. Bei Verkauf oder Weitergabe des Gerätes ist die Bedienungsanleitung an jeden nachfolgenden Besitzer/Benutzer des Produkts weiterzugeben. Das Gerät ist nur für den Betrieb in Innenräumen bestimmt!



! ALLGEMEINE

SICHERHEITSHINWEISE

- **GEFAHR eines STROMSCHLAGS!** Dieses Gerät beinhaltet Elektronikteile, die über eine Stromquelle (Batterien) betrieben werden. Die Nutzung darf nur, wie in der Anleitung beschrieben erfolgen, andernfalls besteht **GEFAHR** eines **STROMSCHLAGS!**
- **ERSTICKUNGSGEFAHR!** Kinder sollten das Gerät nur unter Aufsicht benutzen. Verpackungsmaterialien (Plastiktüten, Gummibänder, etc.) von Kindern fernhalten! Es besteht **ERSTICKUNGSGEFAHR!**
- **VERÄTZUNGSGEFAHR!** Batterien gehören nicht in Kinderhände! Achten Sie beim Einlegen der Batterie auf die richtige Polung. Ausgelaufene Batteriesäure kann zu Verätzungen führen! Vermeiden Sie den Kontakt von Batteriesäure mit Haut, Augen und Schleimhäuten. Spülen Sie bei Kontakt mit der Säure die betroffenen Stellen sofort mit reichlich klarem Wasser und suchen Sie einen Arzt auf.
- **BRAND-/EXPLOSIONSGEFAHR!** Setzen Sie das Gerät keinen hohen Temperaturen aus. Benutzen Sie nur die empfohlenen Batterien. Gerät und Batterien nicht kurzschließen oder ins Feuer werfen! Durch übermäßige Hitze und unsachgemäße Handhabung können Kurzschlüsse, Brände und sogar Explosionen ausgelöst werden!
- Bauen Sie das Gerät nicht auseinander! Wenden Sie sich im Falle eines Defekts bitte an Ihren Fachhändler. Er nimmt mit dem Service-Center Kontakt auf und kann das Gerät ggf. zwecks Reparatur einschicken.
- Benutzen Sie nur die empfohlenen Batterien. Ersetzen Sie schwache oder verbrauchte Batterien immer durch einen komplett neuen Satz Batterien mit voller Kapazität. Verwenden Sie keine

Batterien unterschiedlicher Marken, Typen oder unterschiedlich hoher Kapazität. Entfernen Sie Batterien aus dem Gerät, wenn es längere Zeit nicht benutzt wird!

LIEFERUMFANG

Wanduhr, Außensensor, Bedienungsanleitung, 3x AA Batterien, 2x AAA Batterien

VOR DEM GEBRAUCH

- Wir empfehlen die Verwendung von Alkali-Mangan-Batterien. Bei Temperaturen, die regelmäßig unter 0°C (32°F) fallen, empfehlen wir Lithiumbatterien.
- Verwenden Sie nach Möglichkeit keine wieder aufladbaren Batterien. (Diese können auf Dauer die Leistungsanforderungen nicht erfüllen.)
- Legen Sie vor dem ersten Gebrauch die Batterien ein und achten Sie dabei auf die korrekte Polarität im Batteriefach. 3x AA Batterien werden für die Wanduhr und 2x AAA Batterien werden für den Außensensor benötigt.

PRODUKTÜBERSICHT

1. Die Taste [] gedrückt halten, um in die Zeit- und Datumseinstellung zu wechseln.
2. Im Einstellmodus [+ / °C °F] drücken, um eine Einheit zu erhöhen, drücken und halten, um schnell zu erhöhen.
3. Im Einstellmodus [- /RCC] drücken, um eine Einheit zu verringern, drücken und halten, um sie schnell zu verringern.
Drücken Sie im normalen Anzeigemodus [- /RCC], um den RCC-Empfang einzuleiten. Halten Sie diese Taste gedrückt, um RCC ein- oder auszuschalten.
4. Drücken Sie [**SENSOR**], um zwischen den Außensensorkanälen 1-3 umzuschalten. Die Taste gedrückt halten, um die Suche nach dem Außensensor zu starten.
5. alle Einstellungen zurücksetzen
6. Wandhalterung.
7. Batteriefach.
8. Tischständer.

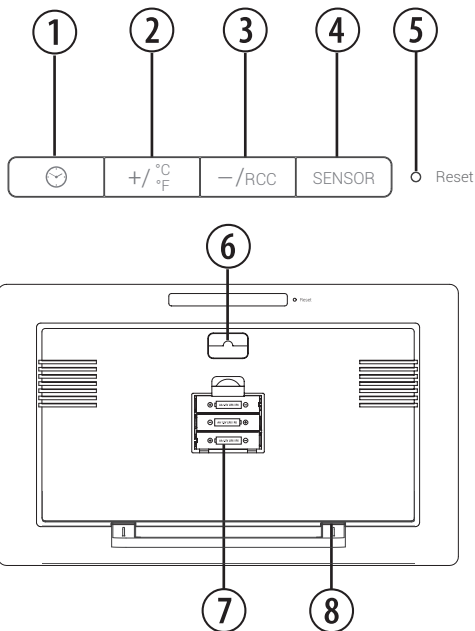

AUßENSENSOR

1. Außentemperatur und Luftfeuchtigkeit LC-Display
2. Batteriefach.
3. TX (Suche nach dem Hauptgerät einleiten).
4. Kanalumschaltung.
5. C/F-Schalter

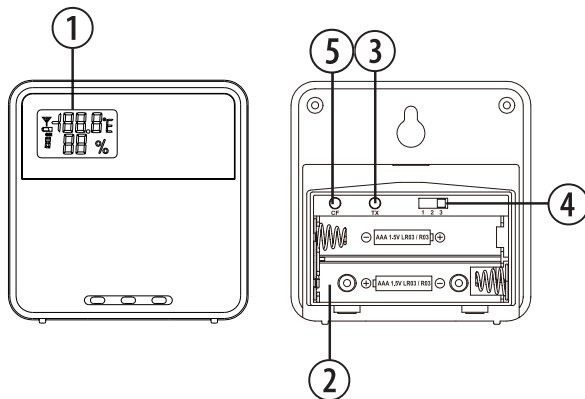

*Funkuhrfunktion nicht in jedem Gebiet verfügbar

MODUS	TASTE		+ /°C°F	-/RCC	RF
Standard Modus	drücken	-----	Wechseln Sie zwischen C/F.	RCCEmpfang einleiten	Wechseln Sie zwischen den Außensensorkanälen 1-3.
	gedrückt halten	In die Zeit- und Datumseinstellung wechseln	-----	RCC ein-/ausschalten	Suche nach Außensensor einleiten.
ZeitEinstellungs- Modus	drücken	Bestätigen Einstellungs	Erhöhen	Verringern	-----
	gedrückt halten	-----	Schnelle Erhöhung	Schnelle Verringerung	-----

LCD-ANZEIGE

1. Symbole für die Wettervorhersage
2. Außentemperaturanzeige
3. Innentemperaturanzeige
3. Innenluftfeuchtigkeit
4. Kalender
5. Zeit-anzeige
6. Woche anzeige

[❄️!] Frostwarnung

[🔋] Anzeige bei schwacher Batterie

[OUT] Anzeigedes Außensensorkanals

[IN] Innenraumanzeige

[ZONE] Zeitzonenanzeige

[📶] RCC-Signalanzeige

[DST] Sommerzeit

[🇺🇸] US-Zeitzone (nur für USA)

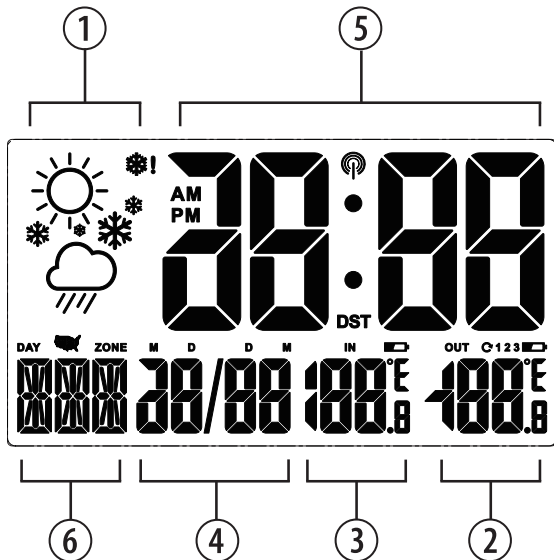

ERSTE SCHRITTE

BATTERIEN EINLEGEN

1. Entfernen Sie die Batteriefachabdeckung von der Rückseite.
2. Legen Sie 3x AA (LR6)/1,5V Batterien ein. Bitte stellen Sie sicher, dass die Polaritäten (+/-) der Batterien bei der Installation übereinstimmen.
3. Schließen Sie das Batteriefach.

HINWEIS: Ersetzen Sie die Batterien, wenn  angezeigt wird oder wenn die Anzeige schwach ist.

AUßENSENSOR

Die Haupteinheit kann Daten von bis zu 3 Außensensoren empfangen. 1 Sensor ist im Lieferumfang enthalten.

1. Entfernen Sie die Batteriefachabdeckung von der Rückseite.
2. Wählen Sie einen Kanal aus und drücken Sie dann TX.
3. Legen Sie 2x AAA (LR03)/1,5V Batterien ein. Bitte stellen Sie sicher, dass die Polaritäten (+/-) der Batterien bei der Installation übereinstimmen.

4. Schließen Sie das Batteriefach.

5. Platzieren Sie den Sensor mit Hilfe des Tischständers oder der Wandhalterung innerhalb von 30 m (98 ft) vom Hauptgerät entfernt.

UM NACH EINEM SENSOR ZU SUCHE:

Die Haupteinheit sucht nach dem Einsetzen der Batterien automatisch nach einem neuen Sensor. Um eine Suche nach einem Außensensor manuell einzuleiten, drücken und halten Sie **[SENSOR]**.

HINWEIS: Die Übertragungreichweite kann in Abhängigkeit von vielen Faktoren variieren. Möglicherweise müssen Sie verschiedene Orte ausprobieren, um das beste Ergebnis zu erzielen.

UHR

UHREMPFANG

1. Wenn Sie die Batterien einlegen oder austauschen, wird der RCC-Empfang eingeleitet. Um den RCC-Empfang manuell zu starten, drücken Sie die [- / RCC] Taste.
2. Die Empfangsprozessdauer beträgt 7 Minuten.

3. Während des Empfangsvorgangs blinkt das RCC-Signalsymbol [| ♪ ♫ ♬].
4. Wenn der Prozess erfolgreich war, wird das vollständige RCC-Symbol [♫] im Display angezeigt und das Datum und die Uhrzeit werden automatisch eingestellt. Wenn es innerhalb von 7 Minuten fehlschlägt, wird die RCC-Einstellung automatisch beendet. Wenn das passiert, halten Sie die Taste [- /RCC] gedrückt, um den RCC-Empfang erneut zu starten.
5. Der RCC-Empfang beginnt jede Nacht automatisch um 2:03, 3:03, 3:03, 4:03, 5:03 Uhr. Die automatische Empfangsfunktion wird beendet, wenn sie erfolgreich ist.
6. Um den RCC-Empfang zu stoppen, halten Sie die Taste [- /RCC] gedrückt.
7. Wenn das Gerät das Signal immer noch nicht empfängt, fahren Sie bitte fort, die Uhrzeit manuell einzustellen.

DIE UHR MANUELL EINSTELLEN

1. Die Taste [⌚] gedrückt halten, um in die Zeit- und Datumseinstellung zu wechseln.
2. Während der Einstellung blinkt der Einstellparameter.

3. Drücken Sie einmal die Taste [+ /°C°F], die Zahl erhöht sich um 1 Einheit. Halten Sie die Taste [+ /°C°F] gedrückt, um die Zahl schneller zu erhöhen.
4. Drücken Sie die Taste [- /RCC] einmal, die Zahl verringert sich um 1 Einheit. Halten Sie die Taste [- /RCC] gedrückt, um die Zahl schneller zu verringern.
5. Drücken Sie die Taste [⌚], um die Einstellung zu bestätigen und zum nächsten Parameter zu gelangen.
6. Reihenfolge der Einstellung: Zeitzone → Jahr → Kalenderformat (Monat Tag/Tag Monat) → Monat → Tag → Sprache → 12/24h Format → Stunde → Minute → Sommerzeit EIN / AUS (nur für USA) → verlassen
7. Wenn innerhalb von 20 Sekunden keine Aktion stattfindet, wird die Einstellung gespeichert und Sie verlassen den Einstellmodus.

ZEITZONENEINSTELLUNG

Um eine andere Zeitzone einzustellen, gehen Sie wie folgt vor:

1. Halten Sie die Taste [⌚] gedrückt, um in die Zeiteinstellung zu gelangen.

2. Während der Einstellung blinkt der Einstellparameter.



3. Drücken Sie die Taste [+ / °C°F], um den Wert zu erhöhen, oder die Taste [- / RCC], um den Zeitzoneversatz zu verringern.



°C/°F-EINSTELLUNG

Drücken Sie die [+ / °C°F] Taste, um zwischen Celsius (°C) / Fahrenheit (°F) zu wechseln.

WETTERVORHERSAGE

Dieses Gerät zeigt Wettervorhersagen für die nächsten 6-12 Stunden in einem Radius von 30-50 km (19-31 Meilen).

SYMBOL	BESCHREIBUNG
	Sonnig
	Sonnig bis bewölkt
	Bewölkt

	Bewölkt bis Regen
	Bewölkt bis Schnee

FROSTWARNUNG

Wenn der Kanal-1-Sensor zwischen 3°C und -2°C (37°F bis 28°F) fällt, wird die Frostwarnung [❄️!] angezeigt und verschwindet, sobald die Temperatur wieder außerhalb dieses Bereichs liegt.

TEMPERATUR

Die Innenraumtemperatur und Außentemperaturanzeige wird immer in der rechten unteren Ecke des Bildschirms angezeigt. Um die Außentemperatur zu empfangen, können Sie bis zu 3 Außensensoren an das Hauptgerät koppeln.

Drücken Sie die Taste [**SENSOR**], um zwischen Kanal 1-3 umzuschalten.

SPEZIFIKATIONEN

HAUPTTEINHEIT:

Abmessungen

389 x 26 x 225 mm (L x B x H)

Gewicht

520 g (ohne Batterien)

Energie:

3x AA (LR6) 1,5V Batterien

TEMPERATUR

Innentemperaturanzeige

-10 °C bis +50 °C (14 °F bis 122 °F)

Außentemperaturanzeige

-20°C bis 60°C (-4°F bis 140°F)

AUSSENSENSOR:

Abmessungen:

60 x 20 x 60 mm (L x B x H)

Gewicht:

40 g (ohne Batterien)

Luftfeuchtigkeitsbereich im Innen- und Außenbereich:

20% - 95% RH

Funksignal-Übertragungsbereich:

30 m (98 ft)

Signalfrequenz:

433 MHz

Energie:

2x AAA (LR03) 1,5V Batterien

EG-KONFORMITÄTSERKLÄRUNG



Hiermit erklärt die Explore Scientific GmbH, dass der Funkanlagentyp mit Artikelnummer: RDC8001 der Richtlinie 2014/53/EU entspricht. Der vollständige Text der EG-Konformitätserklärung ist unter der folgenden Internetadresse verfügbar: www.bresser.de/download/RDC8001/CE/RDC8001_CE.pdf

HINWEISE ZUR REINIGUNG

- Trennen Sie das Gerät vor der Reinigung von der Stromquelle oder entfernen Sie die Batterien!
- Reinigen Sie das Gerät nur äußerlich mit einem trockenen Tuch. Um eine Beschädigung der Elektronik zu vermeiden, verwenden Sie keine Reinigungsflüssigkeit.
- Schützen Sie das Gerät vor Staub und Feuchtigkeit.

ENTSORGUNG



Entsorgen Sie die Verpackungsmaterialien sortenrein. Beachten Sie bitte bei der Entsorgung des Geräts die aktuellen gesetzlichen Bestimmungen. Informationen zur fachgerechten Entsorgung erhalten Sie bei den kommunalen Entsorgungsdienstleistern oder dem Umweltamt.



Werfen Sie Elektrogeräte nicht in den Hausmüll! Gemäß der Europäischen Richtlinie 2002/96/EG über Elektro- und Elektronik-Altgeräte und deren Umsetzung in nationales Recht, müssen verbrauchte Elektrogeräte getrennt gesammelt und einer umweltgerechten Wiederverwertung zugeführt werden.



Sie können die Batterien nach Gebrauch entweder in unserer Verkaufsstelle oder in unmittelbarer Nähe (z.B. im Handel oder in kommunalen Sammelstellen) unentgeltlich zurückgeben. Bitte entsorgen Sie Ihre gebrauchten Batterien wie gesetzlich vorgeschrieben - an einer lokalen Sammelstelle oder im Einzelhandel. Die

Entsorgung über den Hausmüll verstößt gegen die Batterie-Richtlinie. Batterien und Akkus sind mit einer durchgekreuzten Mülltonne sowie dem chemischen Symbol des Schadstoffes beschriftet.



- 1 Batterie enthält Cadmium
- 2 Batterie enthält Quecksilber
- 3 Batterien enthalten Blei

GARANTIE & SERVICE

Die reguläre Garantiezeit beträgt 5 Jahre und beginnt am Tag des Kaufs. Um von einer verlängerten, freiwilligen Garantiezeit wie auf dem Geschenkkarton angegeben zu profitieren, ist eine Registrierung auf unserer Website erforderlich. Die vollständigen Garantiebedingungen sowie Informationen zu Garantiezeitverlängerung und Serviceleistungen können Sie unter www.explorescientific.com/warranty einsehen. Sie wünschen eine ausführliche Anleitung zu diesem Produkt in einer bestimmten Sprache? Dann besuchen Sie unsere Website über nachfolgenden Link (QR Code) für verfügbare Versionen.

MANUELLER DOWNLOAD:

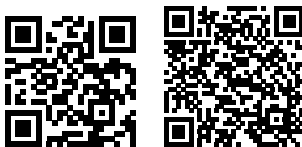

EU Version:

<https://cutt.ly/OngsHA6>

US Version:

www.explorescientific.com/weather-clock-manuals

SERVICE UND GARANTIE:



www.explorescientific.com/warranty

A PROPOS DE CE MODE D'EMPLOI



Ce mode d'emploi fait partie intégrante de l'appareil.

Veillez lire les consignes de sécurité et le mode d'emploi attentivement avant utilisation.

Conservez ce mode d'emploi pour consultation ultérieure. Lorsque l'appareil est vendu ou donné à un tiers, le mode d'emploi doit être fourni au nouveau propriétaire/utilisateur du produit. L'appareil est prévu pour un usage intérieur uniquement.



AVERTISSEMENTS - GÉNÉRALITÉS

- **Risque d'électrocution** – Cet appareil contient des composants électroniques. N'utilisez l'appareil que de la façon décrite dans le manuel, autrement vous encourez le risque de subir une électrocution.
- **Risque de suffocation** – Les enfants ne peuvent utiliser cet appareil que sous la surveillance d'un adulte. Veuillez conserver le matériel d'emballage, tel que les sacs en plastiques et les élastiques, hors de portée des enfants, car ces matériaux présentent un risque de suffocation.
- **Risque de brûlure chimique** – Gardez les piles hors de portée des enfants ! Veillez à insérer les piles correctement. Des piles qui fuient peuvent entraîner des brûlures chimiques. Evitez le contact entre l'acide des piles et la peau, les yeux et les muqueuses. En cas de contact, rincez immédiatement la partie touchée avec beaucoup d'eau et contactez un médecin.
- **Risque d'incendie/explosion** – N'exposez pas l'appareil à des températures élevées. Utilisez uniquement les piles recommandées. Ne court-circuitiez pas l'appareil ou les piles et ne les jetez pas au feu. Une chaleur excessive ou une manipulation inappropriée peut entraîner un court-circuit, un incendie ou une explosion.
- Ne démontez pas l'appareil. En cas de dysfonctionnement, contactez votre revendeur. Le revendeur prendra contact avec le service technique et enverra l'appareil pour réparation le cas échéant.
- Utilisez uniquement les piles recommandées. Veuillez toujours remplacer des piles faibles ou usagées par un jeu complet de piles neuves

pleinement chargées. N'utilisez pas des piles de marques ou de capacités différentes. Les piles doivent être retirées de l'appareil si celui-ci n'est pas utilisé pendant une période prolongée.

CONTENU DE LA LIVRAISON

Horloge murale, capteur extérieur, mode d'emploi, 3 piles AA, 2 piles AAA

AVANT L'UTILISATION

- Nous vous recommandons d'utiliser des piles alcalines. Si la température passe fréquemment en-dessous de 0°C (32°F), nous vous recommandons d'utiliser des piles au lithium.
- Evitez d'utiliser des piles rechargeables. (Les piles rechargeables ne peuvent pas satisfaire aux spécifications d'alimentation requises.)
- Insérez les piles avant la première utilisation en respectant la polarité dans le compartiment des piles. 3 piles AA sont nécessaires pour la horloge murale et 2 piles AAA sont nécessaires pour le capteur extérieur.

DESCRIPTION DU PRODUIT

1. Maintenez la touche [] enfoncée pour entrer l'heure et la date.
2. En mode de réglage, appuyez sur [+ / °C °F] pour augmenter d'une unité ou maintenez cette touche enfoncée pour augmenter rapidement.
3. En mode de réglage, appuyez sur [- / RCC] pour diminuer d'une unité ou maintenez cette touche enfoncée pour diminuer rapidement. En mode d'affichage normal, appuyez sur [- / RCC] pour lancer la réception du signal radio-piloté. Maintenez cette touche enfoncée pour activer ou désactiver le signal radio-piloté.
4. Appuyez sur [**SENSOR**] pour basculer entre les canaux 1-3 du capteur extérieur. Maintenez la touche enfoncée pour lancer la recherche de capteur extérieur.
5. [**Reset**] remettre tous les paramètres à zéro.
6. Montage mural
7. Compartiment des piles.
8. Support de table.

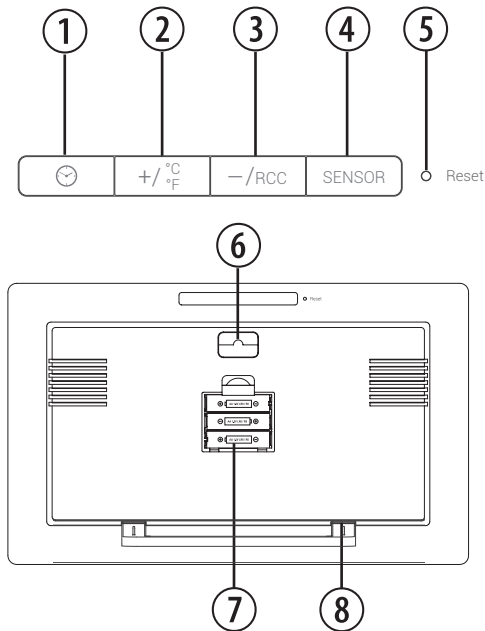

CAPTEUR EXTERIEUR

1. Ecran LCD d'affichage de la température et de l'humidité extérieures.
2. Compartiment des piles.
3. TX (Lancer la recherche de l'unité principale).
4. Changement de canal.
5. Commutateur C/F

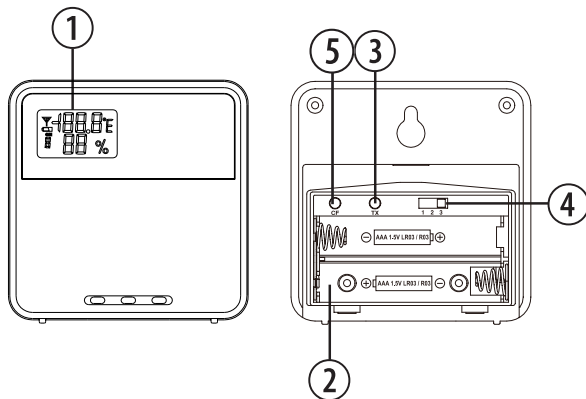

*La fonction d'horloge radio-piloté n'est pas disponible dans tous les territoires

MODE	TOUCHE		+ / °C°F	- / RCC	RF
Standard mode	PRESS	-----	Basculer entre C/F	Lancer la réception du signal radiopiloté	Basculer entre les canaux 1-3 du capteur extérieur.
	HOLD	Passer au réglage de l'heure et de la date	-----	Activer/désactiver Activer/désactiver	Lancer la recherche de capteur extérieur
Temps réglage moded	PRESS	Confirmer le réglage	Augmenter	Diminuer	-----
	HOLD	-----	Augmenter rapidement	Diminuer rapidement	-----

ÉCRAN LCD

1. Symboles de prévision météo
2. Affichage de la température extérieure
3. Affichage de la température intérieure
4. Calendrier
5. Affichage de l'heure
6. Affichage de la semaine

[❄️!] Témoin d'alerte en cas de gel

[🔋] Indicateur de pile faible

[OUT] Indicateur de canal extérieur

[IN] Indicateur intérieur

[ZONE] Indicateur de fuseau horaire

[📶] Indicateur de signal radio-piloté

[DST] Heure d'été (DST)

[🇺🇸] Fuseau horaire américain
(pour les États-Unis uniquement)

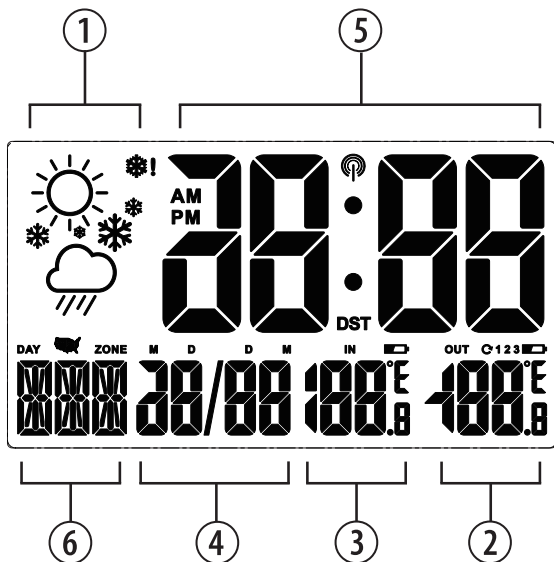

MISE EN ROUTE

INSERTION DES PILES

1. Retirez le couvercle du compartiment à piles situé au dos.
2. Insérez 3 piles AA (LR6)/1,5 V. Veillez à respecter la polarité (+/-) des piles.
3. Remettez le couvercle du compartiment à piles.

REMARQUE : Remplacez les piles lorsque [] s'affiche ou lorsque l'écran est sombre.

CAPTEUR EXTERIEUR

L'unité principale peut recevoir des données à partir de jusqu'à 3 capteurs extérieurs. 1 capteur est fourni à la livraison.

1. Retirez le couvercle du compartiment à piles situé au dos.
2. Insérez 2 piles AAA (LR03)/1,5 V. Veillez à respecter la polarité (+/-) des piles.
3. Sélectionnez un canal puis appuyez sur TX.
4. Remettez le couvercle du compartiment à piles.
5. Placez le capteur à moins de 30 mètres de l'unité principale en le montant sur le support de table ou au

mur.

POUR RECHERCHER UN CAPTEUR :

L'unité principale va automatiquement chercher un nouveau capteur une fois les piles mises en place. Pour lancer manuellement la recherche d'un capteur extérieur, maintenez la touche [**SENSOR**]. enfoncée.

REMARQUE : La portée de transmission peut varier selon de nombreux facteurs. Vous devrez effectuer des tests à partir de différents endroits pour obtenir les meilleurs résultats.

HORLOGE

RÉCEPTION DE L'HORLOGE

1. Lorsque vous insérez ou remplacez les piles, la réception du signal radio-piloté est lancée. Pour lancer manuellement la réception du signal, appuyez sur la touche [- /RCC].
2. Le processus de réception dure 7 minutes.
3. Au cours du processus de réception, l'icône du signal indique : [| ♪ ♪ ♪].
4. Si le processus de réception du signal aboutit,

l'icône [] s'affiche à l'écran et la date et l'heure se règlent automatiquement. S'il échoue dans un délai de 7 minutes, le réglage du signal radio-piloté sera automatiquement annulé. Dans un tel cas, maintenez la touche [- /RCC] enfoncée pour relancer la réception du signal.

5. La réception du signal se lance automatiquement à 2h03, 3h03, 4h03, 5h03 toutes les nuits. La fonction de réception automatique s'arrête dès lors qu'elle aboutit.
6. Pour arrêter la réception du signal, maintenez la touche [- /RCC] enfoncée.
7. Si l'appareil ne reçoit toujours pas le signal, réglez l'heure manuellement.

RÉGLAGE MANUEL DE L'HORLOGE

1. Maintenez la touche [] enfoncée pour entrer l'heure et la date.
2. Le paramètre de réglage clignote.
3. Appuyez une fois sur la touche [+ /°C°F], le chiffre augmente d'1 unité. Maintenez la touche [+ /°C°F] enfoncée, les chiffres augmentent rapidement.
4. Appuyez une fois sur la touche [- /RCC], le chiffre diminue d'1 unité. Maintenez la touche [- /RCC]

enfoncée, les chiffres diminuent rapidement.

5. Appuyez sur la touche [] pour confirmer le réglage et passer au paramètre suivant.
6. Séquence de réglage : Fuseau horaire → Année → Format calendrier (jour-mois/mois-jour) → Mois → Jour → Langue → Format 12/24h → Heure → Minute → DST ON/OFF (pour les États-Unis uniquement) → Quitter
7. Si aucune touche n'est activée pendant 20 secondes, le réglage sera enregistré et l'appareil sortira du mode de réglage.

RÉGLAGE DU FUSEAU HORAIRE

Pour régler un autre fuseau horaire, suivez les étapes suivantes :

1. Maintenez la touche [] enfoncée pour entrer l'heure.
2. Le paramètre de réglage clignote.
3. Appuyez sur la touche [+ /°C°F] pour augmenter le décalage horaire ou sur la touche [- /RCC] pour le diminuer.





RÉGLAGE °C/°F

Appuyez sur la touche [+ /°C°F] pour basculer entre

degrés Celsius (°C) / Fahrenheit (°F).

PRÉVISIONS MÉTÉO

Cet appareil permet de faire des prévisions météo pour les 6 à 12 prochaines heures dans un rayon de 30 à 50 km avec une précision de 75%.

ICONE	DESCRIPTION
	Ensoleillé
	Ensoleillé à nuageux
	Nuageux
	Nuageux à pluvieux
	Nuageux à neigeux

ALERTE EN CAS DE GEL

Si le capteur du canal 1 enregistre une température entre 3°C et -2°C, l'indicateur d'alerte de gel [❄️] s'affiche puis disparaît une fois que la température est en dehors de cette plage.

TEMPÉRATURE

La température intérieure et extérieure est toujours affichée dans le coin inférieur droite de l'écran. Pour obtenir la température extérieure, vous pouvez connecter jusqu'à 3 capteurs extérieurs à l'unité principale.

SPÉCIFICATIONS

UNITÉ PRINCIPALE :

Dimensions

389 x 26 x 225 mm (L x l x h)

Poids

520 g (sans les piles)

Alimentation :

3 piles AA (LR6) 1,5 V

TEMPÉRATURE :**Plage d'affichage de la température intérieure :**

-10 °C à +50 °C (14 °F à 122 °F)

Plage d'affichage de la température extérieure :

-20 °C à +60 °C (4 °F à 140 °F)

CAPTEUR EXTERIEUR :**Dimensions :**

60 x 20 x 60 mm (L x l x h)

Poids :

40 g (sans les piles)

Plage d'humidité intérieure/extérieure :

20% - 95% humidité relative

Portée de transmission :

30 m (98 ft)

Fréquence du signal :

433 MHz

Alimentation :

2 piles AAA (LR03) 1,5 V

DÉCLARATION DE CONFORMITÉ CE

Par la présente, Explore Scientific GmbH déclare que le type d'appareil de numéro de pièce : RDC8001 satisfait à la Directive : 2014/53/UE. L'intégralité de la déclaration de conformité UE est disponible à l'adresse internet suivante : www.bresser.de/download/RDC8001/CE/RDC8001_CE.pdf

REMARQUES SUR LE NETTOYAGE

- Retirez les piles avant le nettoyage.
- Utilisez uniquement un chiffon sec pour nettoyer l'extérieur de l'appareil. Pour éviter d'endommager les composants électroniques, n'utilisez pas de liquide de nettoyage.
- Protégez l'appareil contre la poussière et l'humidité.

ELIMINATION



Éliminez les matériaux d'emballage correctement en fonction de leur type, tels que le papier ou le carton. Prenez contact avec votre service de collecte des déchets ou une autorité environnementale pour obtenir des informations sur une élimination appropriée.



Ne jetez pas les appareils électroniques avec les ordures ménagères !

Conformément à la directive 2002/96/CE du Parlement européen relative aux déchets d'équipements électriques et électroniques et son adaptation dans la législation allemande, les appareils électroniques usagés doivent faire l'objet d'une collecte séparée et doivent être recyclés dans le respect de l'environnement.



Conformément aux réglementations sur les piles et les piles rechargeables, il est formellement interdit de jeter les piles dans les ordures ménagères. Veillez à éliminer vos piles

usagées tel qu'exigé par la loi : à un point de collecte local ou auprès d'un revendeur. Jeter les piles avec les ordures ménagères enfreint la Directive relative aux piles. Les piles qui contiennent des toxines sont marquées avec un signe et un symbole chimique.



Cd¹



Hg²



Pb³

¹ pile contenant du cadmium

² pile contenant du mercure

³ pile contenant du plomb

GARANTIE & RÉPARATION

La période de garantie est de 5 ans et commence à partir de la date d'achat. Afin de bénéficier d'une période de garantie prolongée comme indiqué sur l'emballage, l'enregistrement sur notre site internet est nécessaire. Vous pouvez avoir accès à l'intégralité des conditions de garantie ainsi qu'à des

informations sur la prolongation de la période de garantie et sur nos services à la page www.explorescientific.com/warranty.

Souhaitez-vous obtenir un mode d'emploi détaillé pour ce produit dans une autre langue ? Rendez-vous sur notre site internet via le lien ci-dessous (code QR) pour découvrir les versions disponibles.



www.explorescientific.com/warranty

TÉLÉCHARGEMENT MANUEL:

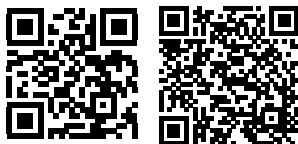

EU Version:

<https://cutt.ly/OngsHA6>

US Version:

www.explorescientific.com/weather-clock-manuals

SERVICE ET GARANTIE:

SOBRE ESTE MANUAL DE INSTRUCCIONES



Este manual de instrucciones debe considerarse un componente del aparato. Por favor, lea atentamente las instrucciones de seguridad y las instrucciones de uso antes de usar el producto. Guarde estas instrucciones para volver a utilizarlas en una fecha posterior. Cuando el dispositivo se vende o se entrega a otra persona, el manual de instrucciones debe entregarse al nuevo propietario/usuario del producto. El dispositivo está destinado únicamente para uso en interiores.

ADVERTENCIAS DE CARÁCTER GENERAL

- **Riesgo de descarga eléctrica** – Este dispositivo contiene componentes electrónicos. Úselo sólo como se describe en el manual, de lo contrario corre el riesgo de descarga eléctrica.
- **Peligro de asfixia** – Los niños sólo deben utilizarlo bajo supervisión de un adulto. Mantenga los materiales de embalaje como las bolsas de plástico y las gomas elásticas fuera del alcance

de los niños, ya que estos materiales representan un peligro potencial de asfixia.

- **Riesgo de quemaduras químicas** – ¡Mantenga las pilas fuera del alcance de los niños! Al colocarlas, preste atención a la polaridad. La fuga de ácido de la batería puede provocar quemaduras químicas. Evite el contacto del ácido de la batería con la piel, los ojos y las membranas mucosas. En caso de contacto, enjuagar inmediatamente la zona afectada con abundante agua y buscar atención médica.
- **Riesgo de incendio/explosión** – No exponga el dispositivo a altas temperaturas. Utilice solamente las pilas recomendadas. No cortocircuite el dispositivo o las pilas, ni las arroje al fuego. El calor excesivo y el manejo inadecuado pueden provocar cortocircuitos, incendios e incluso explosiones.
- No desmonte el aparato. En caso de avería, póngase en contacto con su distribuidor. Este se pondrá en contacto con el servicio técnico y, dado el caso, podrá enviar el aparato a reparación.
- Utilice solamente las pilas recomendadas. Recam-

bie las pilas agotadas o muy usadas por un juego completo de pilas nuevas a plena capacidad. No utilice pilas de marcas o modelos distintos ni de distinto nivel de capacidad. Retire las pilas del aparato si no lo va a usar durante un periodo prolongado de tiempo.

INCLUYE

Reloj de pared, Sensor de exterior, Instrucciones de funcionamiento, 3 pilas AA, 2 pilas AAA

ANTES DE COMENZAR

- Recomendamos el uso de pilas alcalinas. Si las temperaturas caen regularmente por debajo de 0°C (32°F), recomendamos usar baterías de litio.
- Evite el uso de baterías recargables. (Las baterías recargables no pueden mantener los requisitos de energía correctos.)
- Inserte las pilas antes de usarlas por primera vez, ajustándose a la polaridad del compartimento de las pilas. Se necesitan 3 pilas AA para la reloj de pared y 2 pilas AAA para el sensor de exterior.

RESUMEN DE PRODUCTO

1. Pulse y mantenga pulsado [🕒] para entrar en el modo de ajuste de hora y fecha.
2. En el modo de ajuste, pulse [+ / °C °F] para aumentar una unidad, pulse y mantenga pulsado para aumentar rápidamente.
3. En el modo de configuración, pulse [- / RCC] para disminuir una unidad, pulse y mantenga pulsado para disminuir rápidamente. En el modo de visualización normal, pulse [- / RCC] para iniciar la recepción RCC. Mantenga presionado para activar o desactivar el RCC.
4. Pulse [**SENSOR**] para alternar entre los canales 1-3 de los sensores para exteriores. Manténgalo pulsado para iniciar la búsqueda de sensores en exteriores.
5. [**Reset**] restablecer todos los ajustes.
6. Soporte de pared.
7. Compartimento para pilas.
8. Soporte de mesa.

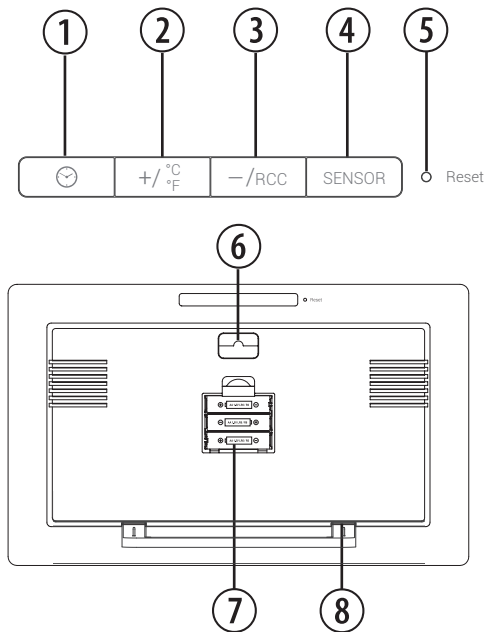

*La función de reloj radiocontrolado no está disponible en todos los territorios

SENSOR DE EXTERIORES

1. Pantalla LCD de temperatura y humedad exterior
2. Compartimento para pilas.
3. TX (Iniciar la búsqueda de la unidad principal).
4. Interruptor de canal.
5. Interruptor C/F

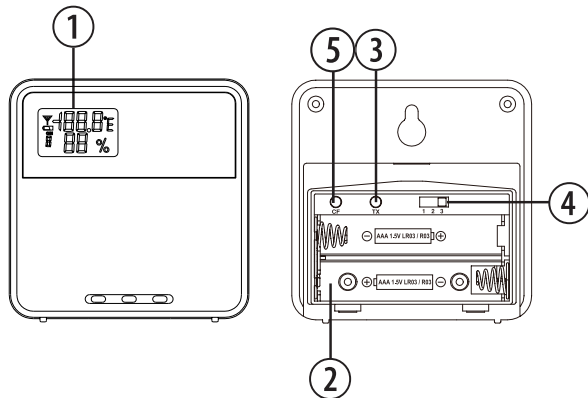

MODO	BOTÓN		+ /°C°F	-/RCC	RF
Estándar Modo	PRENSA	-----	-----	Iniciar la recepción de RCC	Conmutación entre los canales 1-3 de los sensores para exteriores.
	MANTENER	Entrar en ajuste de la hora y la fecha	-----	Turn RCC encendido/apagado	Inicie la búsqueda de sensores en exteriores.
Tiempo parametrización Modo	PRENSA	Confirmar parametrización	Incremento	Diminuer	-----
	MANTENER	-----	Incremento rápido	Diminuer rapidement	-----

PANTALLA LCD

1. Símbolos del Pronóstico del Tiempo
2. Temperatura exterior
3. Temperatura interior
4. Calendario
5. Visualización de la hora y la alarma
6. Visualización de la semana

[❄️!] Indicador de alerta de hielo

[🔋] Indicador de batería baja

[OUT] Indicador de canal exterior

[IN] Indicador de interior

[ZONE] Indicador de huso horario

[📶] Indicador de señal RCC

[DST] Horario de verano (DST)

[🇺🇸] Zona horaria de EE. UU. (Solo para EE. UU.)

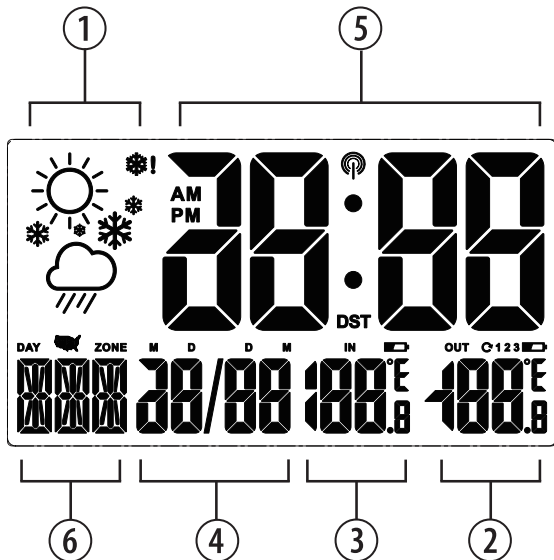

PARA EMPEZAR

INSERTAR BATERÍAS

1. Retire la tapa de la batería de la parte posterior.
2. Inserte 3 pilas AA (LR6)/1,5 V. Asegúrese de que las polaridades (+/-) de las baterías coincidan en el momento de la instalación.
3. Vuelva a colocar la tapa de la batería.

AVISO: Reemplace las pilas cuando aparezca [] o cuando la pantalla esté oscura.

SENSOR DE EXTERIORES

La unidad principal puede recibir datos de hasta 3 sensores exteriores. 1 El sensor se incluye con la entrega.

1. Retire la tapa de la batería de la parte posterior.
2. Inserte 2 pilas AAA (LR03)/1,5 V. Asegúrese de que las polaridades (+/-) de las baterías coincidan en el momento de la instalación.
3. Seleccione un canal y pulse TX.
4. Vuelva a colocar la tapa de la batería.
5. Coloque el sensor a menos de 30 m (98 pies) de la unidad principal utilizando el soporte de mesa o el

soporte de pared.

PARA BUSCAR UN SENSOR:

La unidad principal buscará automáticamente un nuevo sensor después de instalar las baterías. Para iniciar manualmente una búsqueda de sensores en exteriores, mantenga pulsada la tecla [**SENSOR**].

AVISO: El rango de transmisión puede variar dependiendo de muchos factores. Es posible que necesite experimentar con varias ubicaciones para obtener los mejores resultados.

RELOJ

RECEPCIÓN DE RELOJ

1. Cuando inserte o sustituya las pilas, se iniciará la recepción RCC. Para iniciar manualmente la recepción RCC, pulse el botón [- /RCC].
2. La duración del proceso de recepción es de 7 minutos.
3. Durante el proceso de recepción, aparece el símbolo de señal RCC: [].
4. Si el proceso de recepción del RCC tiene éxito,

aparecerá en la pantalla un símbolo de RCC [📶] completado y la fecha y la hora se ajustarán automáticamente. Si falla dentro de los 7 minutos, la configuración del RCC se cerrará automáticamente. Si esto ocurre, pulse y mantenga pulsado el botón [- /RCC] para reiniciar la recepción RCC.

5. La recepción de RCC comenzará automáticamente a las 2:03, 3:03, 4:03, 5:03 todas las noches. La función de recepción automática se detendrá si tiene éxito.
6. Para detener la recepción RCC, pulse y mantenga pulsado el botón [- /RCC].
7. Si el dispositivo sigue sin recibir la señal, proceda a ajustar la hora manualmente.

AJUSTAR EL RELOJ MANUALMENTE

1. Pulse y mantenga pulsado el botón [🕒] para entrar en el ajuste de la hora y la fecha.
2. El parámetro de ajuste parpadeará.
3. Pulse el botón [+ /°C°F] una vez, la cifra aumentará 1 unidad. Mantenga pulsado el botón [+ /°C°F], las cifras aumentarán rápidamente.
4. Pulse el botón [- /RCC] una vez, la cifra disminuirá 1 unidad. Mantenga pulsado el botón [- /RCC],

las cifras disminuirán rápidamente.

5. Pulse el botón [🕒] para confirmar el ajuste y entrar en el siguiente parámetro.
6. Secuencia de ajuste: Zona horaria → Año → Formato de calendario (día-mes/mes-día) → Mes → Día → Idioma → Formato 12/24h → Hora → Minuto → DST ON/OFF (solo para EE. UU.) → Salida
7. Si no hay ninguna acción en 20 segundos o, el ajuste se guardará y saldrá del modo de ajuste.

AJUSTE DE LA ZONA HORARIA

Para establecer una zona horaria diferente, proceda de la siguiente manera:

1. Pulse y mantenga pulsado el botón [🕒] para entrar en el ajuste de la hora.
2. El parámetro de ajuste parpadeará.
3. Pulse el botón [+ /°C°F] para aumentar o el botón [- /RCC] para disminuir la diferencia horaria.

AJUSTE °C/°F

Pulse el botón [+ /°C°F] o [- /RCC] para cambiar a Celsius (°C) / Fahrenheit (°F).

PRONÓSTICO DEL TIEMPO

Este dispositivo pronostica las próximas 6-12 horas del tiempo en un radio de 30-50 km (19-31 millas) con una precisión del 75%.

SÍMBOLO	DESCRIPCIÓN
	Soleado
	Soleado a nublado
	Nublado
	Nublado a la lluvia
	Nublado a nieve

ALERTA DE HIELO

Si el sensor del canal 1 cae entre 3°C y -2°C (37°F y 28°F), el indicador de alerta de hielo [❄️!] aparecerá, y desaparecerá una vez que la temperatura esté fuera de este rango.

TEMPERATURA

La temperatura interior y exterior siempre se muestra en la esquina inferior derecha de la pantalla. Para recibir la temperatura exterior puede conectar hasta 3 sensores exteriores a la unidad principal.

Pulse el botón [**SENSOR**] para alternar entre los canales 1-3.

ESPECIFICACIONES WI-FI

UNIDAD PRINCIPAL:

Dimensiones

389 x 26 x 225 mm (L x A x A)

Peso

520 g (Excluye baterías)

Poder:
3x pilas AA (LR6) de 1,5 V

TEMPERATURA:

Rango de visualización de la temperatura interior:
-10°C a 50°C (14°F a 122°F)

Rango de visualización de la temperatura exterior:
-20°C a +60°C (-4°F a 140°F)

SENSOR PARA EXTERIORES:

Dimensiones
60 x 20 x 60 mm (L x A x A)

Peso:
40 g (Excluye baterías)

Rango de humedad interior/exterior:
20% - 95% HR

Rango de transmisión:

30 m (98 pies)

Frecuencia de señal:
433 MHz

Poder:
2x pilas AAA (LR03) de 1,5 V

DECLARACIÓN DE CONFORMIDAD CE

 Explore Scientific GmbH declara que el artículo con número: RDC8001 está en conformidad con la Directiva: 2014/53/UE.

El texto completo de la declaración de conformidad de la UE está disponible en la siguiente dirección de Internet:

www.bresser.de/download/RDC8001/CE/RDC8001_CE.pdf

INSTRUCCIONES DE LIMPIEZA

- Retire las pilas antes de limpiar.
- Utilice un paño seco para limpiar el exterior del dispositivo. No utilice ningún producto de

limpieza líquida para evitar dañar los componentes electrónicos.

- Proteja el dispositivo del polvo y la humedad.

RECICLAJE



Elimine los materiales de embalaje separados por tipos. Póngase en contacto con su punto limpio más cercano o la autoridad local para saber el procedimiento a seguir si tiene dudas.



¡No elimine los electrodomésticos junto con la basura doméstica!

Conforme a la directiva europea 2002/96/UE sobre aparatos eléctricos y electrónicos usados y a su aplicación en la legislación nacional, los aparatos eléctricos usados se deben recoger por separado y conducir a un reciclaje que no perjudique al medio ambiente.



De acuerdo con la normativa en materia de pilas y baterías recargables, está explícitamente prohibido depositarlas en la basura normal. Asegúrese de reciclar las pilas

usadas según lo requerido por la ley, en un punto de recogida local. Arrojarlas a la basura viola la Directiva Europea. Las pilas que contienen productos tóxicos están marcadas con un signo y un símbolo químico.



Cd¹



Hg²



Pb³

¹ pila que contiene cadmio

² pila que contiene mercurio

³ pila que contiene plomo

GARANTÍA Y SERVICIO

El periodo regular de garantía es de 5 años y comienza el día de la compra. Para beneficiarse de un período de garantía voluntario ampliado, como se indica en la caja de regalo, es necesario registrarse en nuestro sitio web. Puede consultar las condiciones de garantía completas, así como la información sobre la ampliación del periodo de garantía y los detalles de nuestros servicios en www.explorescientific.com/warranty

¿Desea instrucciones detalladas para este producto en

un idioma en particular? Visite nuestro sitio web a través del siguiente enlace (código QR) para ver las versiones disponibles.

DESCARGAR MANUAL:



EU Version:

<https://cutt.ly/OngsHA6>

US Version:

www.explorescientific.com/weather-clock-manuals

SERVICIO Y GARANTÍA:



www.explorescientific.com/warranty



MANUAL DOWNLOAD:

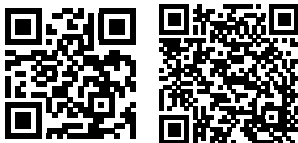

SERVICE AND WARRANTY:



EU Version:

<https://cutt.ly/OngsHA6>

US Version:

www.explorescientific.com/weather-clock-manuals

www.explorescientific.com/warranty

EXPLORE[®]
SCIENTIFIC

Errors and technical changes reserved. •
Con riserva di errori e modifiche tecniche.
• Irrtümer und technische Änderungen
vorbehalten. • Sous réserve d'erreurs et de
modifications techniques. • Queda reserva
da la posibilidad de incluir modificaciones
o de que el texto contenga errores.

ManualRDC8001EU2021060701



Folux GmbH

Gutenbergstr. 2 · DE-46414 Rhede · Germany

www.bresser.de service@bresser.de



Explore Scientific, LLC

1010 S. 48th Street, Springdale, AR 72762

www.explorescientific.com